

KOMÍNOVÉ SYSTÉMY

PRODUKTOVÝ KATALÓG – CENNÍK

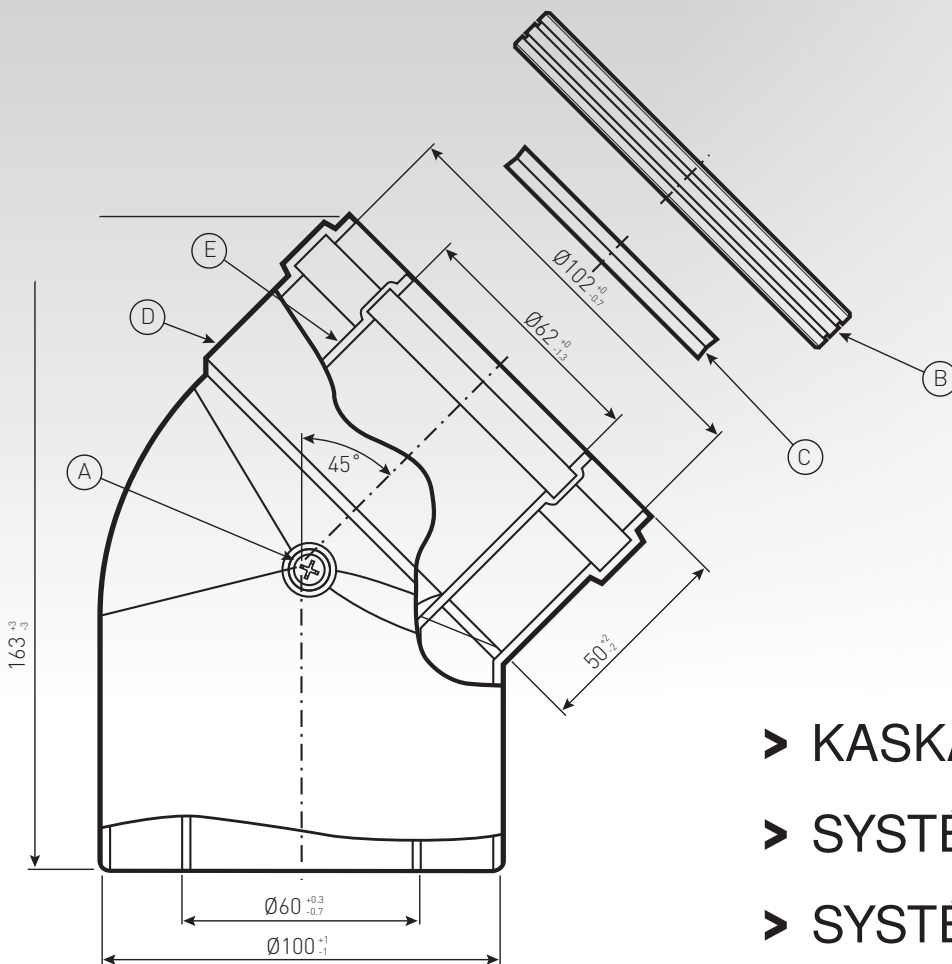

- KASKÁDOVÝ SYSTÉM
- SYSTÉM PLAST
- SYSTÉM ANTIKOR
- SYSTÉM HLINÍK
- PRÍSLUŠENSTVO

KASKÁDOVÝ SYSTÉM - PLAST

3 - 4

JEDNODUCHÝ SYSTÉM - PLAST

5 - 13

KOAXIÁLNY SYSTÉM - PLAST / LAKOVANÝ PLECH

14 - 15

KOAXIÁLNY SYSTÉM - PLAST / „NEREZ“ (ANTIKOR)

16 - 19

JEDNODUCHÝ SYSTÉM - HLINÍK

20 - 21

KOAXIÁLNY SYSTÉM - HLINÍK / LAKOVANÝ PLECH

22 - 23

STN EN 14471 / CERTIFIKÁTY / VYHLÁSENIA O ZHODE

24

Katalóg komponentov plastového, hliníkového a antikorového systému RICOM gas slúži pre navrhovanie, montáž a používanie systému odvodu spalín a prívodu spaľovacieho vzduchu.

Navrhovanie komínových systémov zahŕňa:

- ▶ určenie pripojovacieho miesta na strane spotrebiča,
- ▶ určenie miesta vyústenia zodpovedajúceho prvku,
- ▶ zostavy úseku komína - geometricko-funkčné určenie prvkov k pripojeniu od spotrebiča až ku komínovej hlave,
- ▶ dodržanie celkovej prípustnej dĺžky úseku komína,
- ▶ vyhotovenie objednávky pre už určené prvky.

Pravidlá pre použitie:

- ▶ **plastové komínové vložky - teplota spalín max. do 120°**,
- ▶ **hliníkové komínové vložky - teplota spalín max. do 200°**,
- ▶ súčasťou každého komponentu je silikónové tesnenie, ktoré dokonale utesní systém a zabráni tak nežiadúcim únikom spalín mimo komínový systém,
- ▶ pri montáži musia byť dodržané všetky normy a platné predpisy,
- ▶ komínové systémy spĺňajú všetky podmienky pre použitie ako komínová vložka odvodu spalín od spotrebiča,
- ▶ výrobky sú certifikované podľa príslušnej legislatívy EÚ.



1 Adaptér so spätnou klapkou, 2 Koleno, 3 Predĺženie s odbočkou, 4 Revízny uzáver

Kaskádový zberač spalín pre 2 KOTLY

Kód	Popis	DN	bez DPH	s DPH
45211080	Zberač spalín kaskády 2 kotlov, zberač DN110, pripojenie DN80	110	162,50	195,00
45212580	Zberač spalín kaskády 2 kotlov, zberač DN125, pripojenie DN80	125	185,40	222,48
45216080	Zberač spalín kaskády 2 kotlov, zberač DN160, pripojenie DN80	160	252,00	302,40
452160110	Zberač spalín kaskády 2 kotlov, zberač DN160, pripojenie DN110	160	308,90	370,68
45220080	Zberač spalín kaskády 2 kotlov, zberač DN200, pripojenie DN80	200	573,10	687,72
452200110	Zberač spalín kaskády 2 kotlov, zberač DN200, pripojenie DN110	200	635,10	762,12
45225080	Zberač spalín kaskády 2 kotlov, zberač DN250, pripojenie DN80	250	* na obj.	
452250110	Zberač spalín kaskády 2 kotlov, zberač DN250, pripojenie DN110	250	* na obj.	

Kaskádový zberač spalín pre 3 KOTLY

Kód	Popis	DN	bez DPH	s DPH
45311080	Zberač spalín kaskády 3 kotlov, zberač DN110, pripojenie DN80	110	237,70	285,24
45312580	Zberač spalín kaskády 3 kotlov, zberač DN125, pripojenie DN80	125	262,70	315,24
45316080	Zberač spalín kaskády 3 kotlov, zberač DN160, pripojenie DN80	160	361,60	433,92
453160110	Zberač spalín kaskády 3 kotlov, zberač DN160, pripojenie DN110	160	447,00	536,40
45320080	Zberač spalín kaskády 3 kotlov, zberač DN200, pripojenie DN80	200	793,20	951,84
453200110	Zberač spalín kaskády 3 kotlov, zberač DN200, pripojenie DN110	200	886,10	1063,32
45325080	Zberač spalín kaskády 3 kotlov, zberač DN250, pripojenie DN80	250	* na obj.	
453250110	Zberač spalín kaskády 3 kotlov, zberač DN250, pripojenie DN110	250	* na obj.	

Kaskádový zberač spalín pre 4 KOTLY

Kód	Popis	DN	bez DPH	s DPH
45411080	Zberač spalín kaskády 4 kotlov, zberač DN110, pripojenie DN80	110	312,80	375,36
45412580	Zberač spalín kaskády 4 kotlov, zberač DN125, pripojenie DN80	125	340,00	408,00
45416080	Zberač spalín kaskády 4 kotlov, zberač DN160, pripojenie DN80	160	471,20	565,44
454160110	Zberač spalín kaskády 4 kotlov, zberač DN160, pripojenie DN110	160	585,00	702,00
45420080	Zberač spalín kaskády 4 kotlov, zberač DN200, pripojenie DN80	200	1013,30	1215,96
454200110	Zberač spalín kaskády 4 kotlov, zberač DN200, pripojenie DN110	200	1137,10	1364,52
45425080	Zberač spalín kaskády 4 kotlov, zberač DN250, pripojenie DN80	250	* na obj.	

PRVKY KASKÁD



Predĺženie zberača spalin

Kód	Popis	DN	bez DPH	s DPH
15110110	Zberač spalin +1 kotla - predĺženie/odbočka/uhol DN110/110/45°	110	36,40	43,68
15125110	Zberač spalin +1 kotla - predĺženie/odbočka/uhol DN125/110/45°	125	38,50	46,20
15160110	Zberač spalin +1 kotla - predĺženie/odbočka/uhol DN160/110/45°	160	70,80	84,96
1520080	Zberač spalin +1 kotla - predĺženie/odbočka/uhol DN200/80/45°	200	181,30	217,56
15200110	Zberač spalin +1 kotla - predĺženie/odbočka/uhol DN200/110/45°	200	183,80	220,56

Koleno 87°

Kód	Popis	DN	bez DPH	s DPH
10110T	Koleno 87°	110	10,60	12,72

Revízny uzáver s odtokom

Kód	Popis	DN	bez DPH	s DPH
41100	Uzáver revízny s odtokom kondenzátu	100	20,90	25,08
41110	Uzáver revízny s odtokom kondenzátu	110	22,20	26,64
41125	Uzáver revízny s odtokom kondenzátu	125	30,80	36,96
41160	Uzáver revízny s odtokom kondenzátu	160	32,90	39,48
41200	Uzáver revízny s odtokom kondenzátu	200	133,00	159,60
41250	Uzáver revízny s odtokom kondenzátu	250	* na obj.	

Sifón

Kód	Popis	DN	bez DPH	s DPH
sifon28	Sifón na odtok kondenzátu	28	14,40	17,28

Adaptér so spätnou klapkou

Kód	Popis	DN	bez DPH	s DPH
4211080	Adaptér so spätnou klapkou z DN80 na DN110	80	40,30	48,36
42110160	Adaptér so spätnou klapkou z DN110/160/DN110	110	59,10	70,92

Adaptér

Kód	Popis	DN	bez DPH	s DPH
3680110	Adaptér z DN80 na DN110	80	14,80	17,76

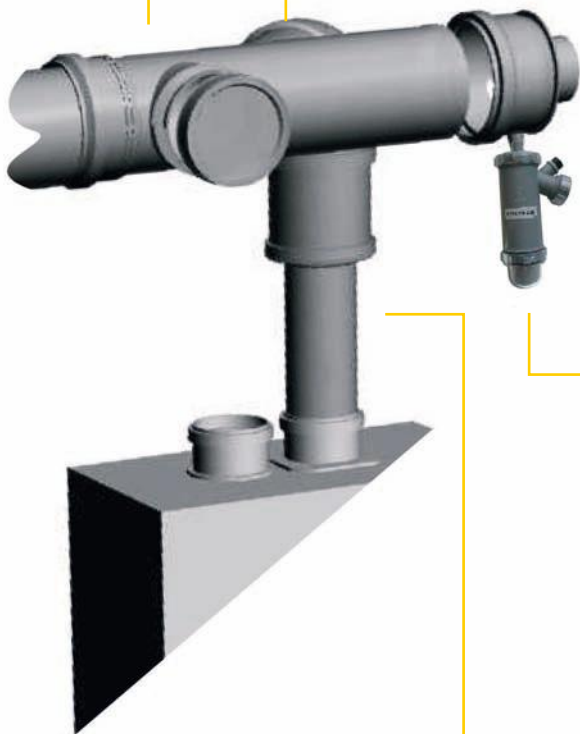

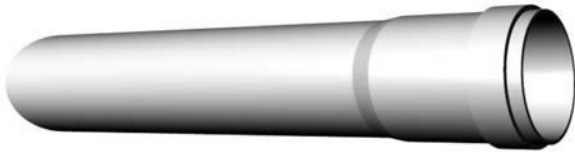

Rúra

Kód	Popis	DN	bez DPH	s DPH
20060B	Rúra - predĺženie 250 mm	60	4,10	4,92
20080B	Rúra - predĺženie 250 mm	80	5,00	6,00
20100B	Rúra - predĺženie 250 mm	100	6,80	8,16
20110T	Rúra - predĺženie 250 mm	110	7,40	8,88
20125T	Rúra - predĺženie 250 mm	125	9,60	11,52
20160T	Rúra - predĺženie 250 mm	160	10,70	12,84
20200B	Rúra - predĺženie 250 mm	200	73,30	87,96

21060B	Rúra - predĺženie 500 mm	60	5,40	6,48
21080B	Rúra - predĺženie 500 mm	80	5,60	6,72
21100B	Rúra - predĺženie 500 mm	100	7,00	8,40
21110T	Rúra - predĺženie 500 mm	110	7,80	9,36
21125T	Rúra - predĺženie 500 mm	125	10,90	13,08
21160T	Rúra - predĺženie 500 mm	160	15,90	19,08
21200B	Rúra - predĺženie 500 mm	200	89,50	107,40
21250T	Rúra - predĺženie 500 mm	250	* na obj.	

22060B	Rúra - predĺženie 1000 mm	60	7,40	8,88
22080B	Rúra - predĺženie 1000 mm	80	7,60	9,12
22100B	Rúra - predĺženie 1000 mm	100	13,00	15,60
22110T	Rúra - predĺženie 1000 mm	110	13,30	15,96
22125T	Rúra - predĺženie 1000 mm	125	17,40	20,88
22160T	Rúra - predĺženie 1000 mm	160	24,10	28,92
22200B	Rúra - predĺženie 1000 mm	200	120,40	144,48
22250T	Rúra - predĺženie 1000 mm	250	* na obj.	

19060B	Rúra - predĺženie 2000 mm	60	13,10	15,72
19080B	Rúra - predĺženie 2000 mm	80	15,70	18,84
19100B	Rúra - predĺženie 2000 mm	100	19,20	23,04
19110T	Rúra - predĺženie 2000 mm	110	20,60	24,72
19125T	Rúra - predĺženie 2000 mm	125	26,90	32,28
19160T	Rúra - predĺženie 2000 mm	160	40,20	48,24
19200B	Rúra - predĺženie 2000 mm	200	181,50	217,80
19250T	Rúra - predĺženie 2000 mm	250	* na obj.	

Rúra na vonkajšie použitie

Kód	Popis	DN	bez DPH	s DPH
22080C	Rúra - predĺženie 1000 mm, UV odolná	80	7,80	9,36
22100C	Rúra - predĺženie 1000 mm, UV odolná	100	15,20	18,24
22110C	Rúra - predĺženie 1000 mm, UV odolná	110	16,70	20,04
22125C	Rúra - predĺženie 1000 mm, UV odolná	125	23,90	28,68
22160C	Rúra - predĺženie 1000 mm, UV odolná	160	33,10	39,72



Spojka

Kód	Popis	DN	bez DPH	s DPH
39060B	Spojka	60	10,00	12,00
39080B	Spojka	80	12,30	14,76
39100B	Spojka	100	17,30	20,76
39110T	Spojka	110	11,10	13,32
39125T	Spojka	125	14,60	17,52
39160T	Spojka	160	20,10	24,12



Tesnenie

Kód	Popis	DN	bez DPH	s DPH
31060	Tesnenie	60	1,40	1,68
31080	Tesnenie	80	1,50	1,80
31100	Tesnenie	100	1,50	1,80
31110	Tesnenie	110	1,50	1,80
31125	Tesnenie	125	3,90	4,68
31160	Tesnenie	160	3,90	4,68

Pozn.: tesnenia sú súčasťou dodávky všetkých prvkov sortimentu pevný plast.

JEDNODUCHÝ SYSTÉM - PLAST



Ohybná vložka do komína

Kód	Popis	DN	bez DPH	s DPH
24075	Rúra flex	75	11,10	13,32
24090	Rúra flex	90	11,90	14,28
24110	Rúra flex	110	13,90	16,68
24125	Rúra flex	125	15,80	18,96
24140	Rúra flex	140	17,10	20,52

Pozn.: max. dĺžka zvitku DN75 je 30m a ostatných 25m.



Prechodka P/F spodná - z pevného na ohybný systém

Kód	Popis	DN	bez DPH	s DPH
268075	Prechodka P/F - pevný DN80 / Flex DN75	80	17,00	20,40
268090	Prechodka P/F - pevný DN80 / Flex DN90	80	23,80	28,56
26100110	Prechodka P/F - pevný DN100 / Flex DN110	100	27,20	32,64
26110	Prechodka P/F - pevný DN110 / Flex DN110	110	19,90	23,88
26125	Prechodka P/F - pevný DN125 / Flex DN125	125	26,00	31,20
26125140	Prechodka P/F - pevný DN125 / Flex DN140	125	29,90	35,88



Ohybný systém DN80

Kód	Popis	DN	bez DPH	s DPH
F21080C	Rúra flexibilná - predĺženie 500 mm	80	9,80	11,76
F22080C	Rúra flexibilná - predĺženie 1000 mm	80	13,00	15,60
F23080C	Rúra flexibilná - predĺženie 1500 mm	80	18,10	21,72
F19080C	Rúra flexibilná - predĺženie 2000 mm	80	21,90	26,28
24080C	Rúra flexibilná - voliteľná dĺžka od 6m vid' (*)	80	11,10/bm	13,32/bm

(*) voliteľné dĺžky 6, 8, 9, 10, 11, 12, 13, 14, 15, 20 metrov s P/F a F/P prechodmi (max. 30 m)
Pozn.: spodná P/F aj vrchná F/P prechodka je súčasťou rúry.



Spojka dvoch ohybných systémov

Kód	Popis	DN	bez DPH	s DPH
23075	Spojka Flex/Flex	75	31,70	38,04
23090	Spojka Flex/Flex	90	37,60	45,12
2390110	Spojka Flex DN90 / Flex DN110	90	43,50	52,20
23110	Spojka Flex/Flex	110	42,90	51,48
23125	Spojka Flex/Flex	125	47,30	56,76
23140	Spojka Flex/Flex	140	69,80	83,76



Prechodka F/P vrchná - z ohybného na pevný systém

Kód	Popis	DN	bez DPH	s DPH
277580	Prechodka F/P - Flex DN75 / pevný DN80	75	20,90	25,08
279080	Prechodka F/P - Flex DN90 / pevný DN80	90	23,20	27,84
2790110	Prechodka F/P - Flex DN90 / pevný DN110	90	28,40	34,08
27110	Prechodka F/P - Flex DN110 / pevný DN110	110	24,40	29,28
27125	Prechodka F/P - Flex DN125 / pevný DN125	125	33,00	39,60
27140160	Prechodka F/P - Flex DN140 / pevný DN160	140	68,40	82,08

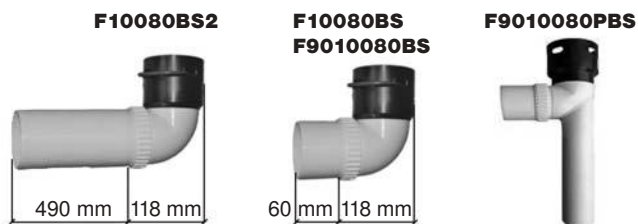

Skrutkovacie koleno s prechodkou P/F

Kód	Popis	DN	bez DPH	s DPH
F10080BS	Koleno 90° skrútené s prechodkou P/F na DN75 - dĺžka skrúť. časti 60 mm	80	23,70	28,44
F10080BS2	Koleno 90° skrútené s prechodkou P/F na DN75 - dĺžka skrúť. časti 490 mm	80	23,10	27,72
F9010080BS	Koleno 90° skrútené s prechodkou P/F na DN90 - dĺžka skrúť. časti 60 mm	80	25,30	30,36
F9010080PBS	Koleno 90° skrútené s prechodkou P/F na DN90 - dĺžka skrúť. časti 60 mm, s podporou	80	29,60	35,52



Prechodky:

DN60 = 33cm (s bajonetom)
a DN80 = 25cm (bez bajonetu)



Ohybná vložka do komína s prechodkami

Kód	Popis	DN	bez DPH	s DPH
24060S	Rúra flex - čierna - prechodky po 0,3 m	60	7,00	8,40
24080S	Rúra flex - čierna - prechodky po 0,25 m	80	9,40	11,28

Pozn.: tesnenie je nutné objednať samostatne – nie je súčasťou dodávky.

31060	Tesnenie	60	1,40	1,68
31080	Tesnenie	80	1,50	1,80

Koleno 45°

Kód	Popis	DN	bez DPH	s DPH
11060B	Koleno 45°	60	6,90	8,28
11080B	Koleno 45°	80	7,10	8,52
11100B	Koleno 45°	100	10,00	12,00
11110T	Koleno 45°	110	10,50	12,60
11125T	Koleno 45°	125	12,40	14,88
11160T	Koleno 45°	160	16,90	20,28
11200T	Koleno 45°	200	107,40	128,88
11250T	Koleno 45°	250	* na obj.	



Koleno 87°

Kód	Popis	DN	bez DPH	s DPH
10060B	Koleno 87°	60	7,00	8,40
10080B	Koleno 87°	80	7,20	8,64
10100B	Koleno 87°	100	10,10	12,12
10110T	Koleno 87°	110	10,60	12,72
10125T	Koleno 87°	125	12,50	15,00
10160T	Koleno 87°	160	17,00	20,40
10200T	Koleno 87°	200	131,20	157,44
10250T	Koleno 87°	250	* na obj.	

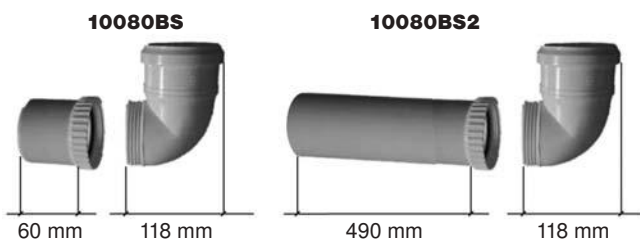

Skrutkovacie koleno

Kód	Popis	DN	bez DPH	s DPH
10080BS	Koleno 90° skrátené - skrutkovacie 60 mm	80	10,10	12,12
10080BS2	Koleno 90° skrátené - skrutkovacie 490 mm	80	15,30	18,36

Pozn.: tesnenie je nutné objednať samostatne – nie je súčasťou dodávky.

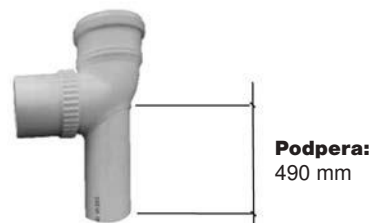

Varianta s podperou (490 mm trubka DN60)

Kód	Popis	DN	bez DPH	s DPH
10080PBS	Koleno 90° skrátené - skrutkovacie 60 mm, s podperou	80	17,30	20,76
10080PBS2	Koleno 90° skrátené - skrutkovacie 490 mm, s podperou	80	17,40	20,88

Redukované koleno

Kód	Popis	bez DPH	s DPH
1006080B	Koleno redukované z DN 60 na DN 80	11,70	14,04

JEDNODUCHÝ SYSTÉM - PLAST



Revízne koleno 45°

Kód	Popis	DN	bez DPH	s DPH
43080B	Koleno revízne 45°	80	16,50	19,80
43110T	Koleno revízne 45°	110	17,70	21,24
43125T	Koleno revízne 45°	125	20,00	24,00
43160T	Koleno revízne 45°	160	24,00	28,80



Revízne koleno 45° ľavé

Kód	Popis	DN	bez DPH	s DPH
50110T	Koleno revízne 45° ľavé	110	39,00	46,80
50125T	Koleno revízne 45° ľavé	125	41,10	49,32
50160T	Koleno revízne 45° ľavé	160	47,20	56,64



Zakladacie koleno a konzola

Kód	Popis	DN	bez DPH	s DPH
47060	Koleno 87° zakladacie s konzolou	60	30,20	36,24
47080	Koleno 87° zakladacie s konzolou	80	32,40	38,88
47080B	Koleno 87° zakladacie s konzolou	80	36,40	43,68
47110	Koleno 87° zakladacie s konzolou	110	44,30	53,16
47125	Koleno 87° zakladacie s konzolou	125	48,70	58,44
47160	Koleno 87° zakladacie s konzolou	160	55,90	67,08
47200	Koleno 87° zakladacie s konzolou	200	167,20	200,64
47250	Koleno 87° zakladacie s konzolou	250	* na obj.	

46060	Konzola pre koleno	60	21,80	26,16
46080	Konzola pre koleno	80	23,80	28,56
46110	Konzola pre koleno	110	28,50	34,20
46125	Konzola pre koleno	125	29,00	34,80
46160	Konzola pre koleno	160	32,00	38,40
46200	Konzola pre koleno	200	36,00	43,20
46250	Konzola pre koleno	250	* na obj.	



Revízne koleno 45° pravé

Kód	Popis	DN	bez DPH	s DPH
51110T	Koleno revízne 45° pravé	110	39,00	46,80
51125T	Koleno revízne 45° pravé	125	41,10	49,32
51160T	Koleno revízne 45° pravé	160	47,20	56,64



Revízne koleno 87°

Kód	Popis	DN	bez DPH	s DPH
12080B	Koleno revízne 87°	80	16,50	19,80
12100T	Koleno revízne 87°	100	18,90	22,68
12110T	Koleno revízne 87°	110	19,40	23,28
12125T	Koleno revízne 87°	125	21,20	25,44
12160T	Koleno revízne 87°	160	25,50	30,60
12200T	Koleno revízne 87°	200	133,70	160,44
12250T	Koleno revízne 87°	250	* na obj.	



Revízne koleno 87° ľavé

Kód	Popis	DN	bez DPH	s DPH
13110T	Koleno revízne 87° ľavé	110	11,40	13,68
13125T	Koleno revízne 87° ľavé	125	14,20	17,04
13160T	Koleno revízne 87° ľavé	160	30,80	36,96



Revízne koleno 87° pravé

Kód	Popis	DN	bez DPH	s DPH
14110T	Koleno revízne 87° pravé	110	11,40	13,68
14125T	Koleno revízne 87° pravé	125	14,20	17,04
14160T	Koleno revízne 87° pravé	160	30,80	36,96

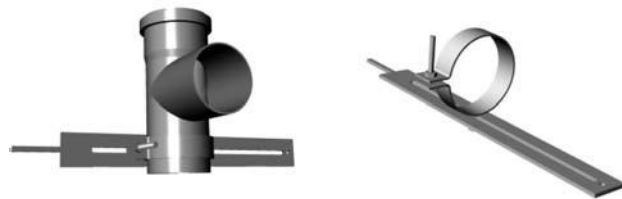

T-kus

Kód	Popis	DN	bez DPH	s DPH
25060B	T-kus	60	11,80	14,16
25080B	T-kus	80	14,60	17,52
25100B	T-kus	100	18,90	22,68
25110T	T-kus	110	16,90	20,28
25125T	T-kus	125	37,10	44,52
25160T	T-kus	160	51,60	61,92
25200T	T-kus	200	157,40	188,88
25250T	T-kus	250	* na obj.	



T-kus revízny vertikálny

Kód	Popis	DN	bez DPH	s DPH
17080B	T-kus revízny vertikálny	80	26,50	31,80
17100B	T-kus revízny vertikálny	100	27,40	32,88
17110T	T-kus revízny vertikálny	110	32,90	39,48
17125T	T-kus revízny vertikálny	125	62,00	74,40
17160T	T-kus revízny vertikálny	160	79,90	95,88



T-kus revízny s odtokom

Kód	Popis	DN	bez DPH	s DPH
18080B	T-kus revízny vertikálny s odtokom	80	26,50	31,80
18100B	T-kus revízny vertikálny s odtokom	100	30,10	36,12
18110T	T-kus revízny vertikálny s odtokom	110	32,90	39,48
18125T	T-kus revízny vertikálny s odtokom	125	62,00	74,40
18160T	T-kus revízny vertikálny s odtokom	160	89,90	107,88

Zakladací T-kus a konzola

Kód	Popis	DN	bez DPH	s DPH
49060	T-kus zakladací s konzolou	60	30,00	36,00
49080	T-kus zakladací s konzolou	80	31,40	37,68
49110	T-kus zakladací s konzolou	110	60,00	72,00
49125	T-kus zakladací s konzolou	125	65,40	78,48
49160	T-kus zakladací s konzolou	160	91,70	110,04
49200	T-kus zakladací s konzolou	200	175,00	210,00
49250	T-kus zakladací s konzolou	250	* na obj.	

48060	Konzola pre T-kus	60	16,90	20,28
48080	Konzola pre T-kus	80	20,80	24,96
48110	Konzola pre T-kus	110	22,30	26,76
48125	Konzola pre T-kus	125	24,20	29,04
48160	Konzola pre T-kus	160	25,00	30,00
48200	Konzola pre T-kus	200	34,30	41,16
48250	Konzola pre T-kus	250	* na obj.	

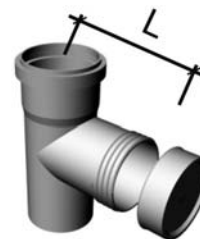

T-kus kontrolný

Kód	Popis	DN	bez DPH	s DPH
53080B	T-kus kontrolný, voliteľná dĺžka	80	20,60	24,72
53100B	T-kus kontrolný, voliteľná dĺžka	100	36,10	43,32
53110T	T-kus kontrolný, voliteľná dĺžka	110	21,70	26,04
53125T	T-kus kontrolný, voliteľná dĺžka	125	40,30	48,36
53160T	T-kus kontrolný, voliteľná dĺžka	160	78,70	94,44

Pozn.: voliteľná dĺžka kontrolnej časti, štandardne L=30 cm.



Revízny kus

Kód	Popis	DN	bez DPH	s DPH
16080B	Revízny kus horizontálny aj vertikálny	80	22,20	26,64
16100B	Revízny kus horizontálny aj vertikálny	100	27,30	32,76
16110T	Revízny kus horizontálny aj vertikálny	110	29,00	34,80
16125T	Revízny kus horizontálny aj vertikálny	125	38,20	45,84
16160T	Revízny kus horizontálny aj vertikálny	160	48,60	58,32
16200T	Revízny kus horizontálny aj vertikálny	200	89,80	107,76
16250T	Revízny kus horizontálny aj vertikálny	250	* na obj.	

Pozn.: použiteľný horizontálne aj vertikálne.

JEDNODUCHÝ SYSTÉM - PLAST



Revízny kus s odtokom

Kód	Popis	DN	bez DPH	s DPH
160800H	Revízny kus horizontálny s odtokom	80	17,60	21,12
161000H	Revízny kus horizontálny s odtokom	100	20,20	24,24
161100H	Revízny kus horizontálny s odtokom	110	21,60	25,92
161250H	Revízny kus horizontálny s odtokom	125	35,70	42,84
161600H	Revízny kus horizontálny s odtokom	160	40,30	48,36



Horizontálny zachytávač

Kód	Popis	DN	bez DPH	s DPH
55080B	Zachytávač kondenzátu horizontálny	80	9,50	11,40
55110T	Zachytávač kondenzátu horizontálny	110	10,20	12,24
55125T	Zachytávač kondenzátu horizontálny	125	11,10	13,32
55160T	Zachytávač kondenzátu horizontálny	160	13,40	16,08



Vertikálny zachytávač

Kód	Popis	DN	bez DPH	s DPH
56080B	Zachytávač kondenzátu vertikálny	80	14,50	17,40
56110T	Zachytávač kondenzátu vertikálny	110	23,30	27,96
56125T	Zachytávač kondenzátu vertikálny	125	24,40	29,28
56160T	Zachytávač kondenzátu vertikálny	160	27,60	33,12



Uzáver

Kód	Popis	DN	bez DPH	s DPH
29060B	Uzáver	60	12,50	15,00
29080B	Uzáver	80	13,00	15,60
29100B	Uzáver	100	14,40	17,28
29110T	Uzáver	110	15,40	18,48
29125T	Uzáver	125	17,80	21,36
29160T	Uzáver	160	33,20	39,84



Uzáver s odtokom

Kód	Popis	DN	bez DPH	s DPH
28060B	Uzáver revízny s odtokom kondenzátu	60	13,80	16,56
28080B	Uzáver revízny s odtokom kondenzátu	80	14,40	17,28
28100B	Uzáver revízny s odtokom kondenzátu	100	18,80	22,56
28110T	Uzáver revízny s odtokom kondenzátu	110	18,80	22,56
28125T	Uzáver revízny s odtokom kondenzátu	125	28,40	34,08
28160T	Uzáver revízny s odtokom kondenzátu	160	34,50	41,40



Zátka

Kód	Popis	DN	bez DPH	s DPH
44110T	Zátka	110	6,10	7,32
44125T	Zátka	125	12,20	14,64
44160T	Zátka	160	18,80	22,56



Adaptér

Kód	Popis	DN	bez DPH	s DPH
366080	Adaptér z DN60 na DN80	60	8,80	10,56
3660100	Adaptér z DN60 na DN100	60	21,40	25,68
3660110	Adaptér z DN60 na DN110	60	16,80	20,16
3660125	Adaptér z DN60 na DN125	60	22,90	27,48
3660160	Adaptér z DN60 na DN160	60	36,60	43,92
367080	Adaptér z DN70 na DN80	70	12,90	15,48
3680100	Adaptér z DN80 na DN100	80	14,90	17,88
3680110	Adaptér z DN80 na DN110	80	14,80	17,76
3680125	Adaptér z DN80 na DN125	80	20,10	24,12
3680160	Adaptér z DN80 na DN160	80	34,30	41,16
36100110	Adaptér z DN100 na DN110	100	15,80	18,96
36100125	Adaptér z DN100 na DN125	100	20,70	24,84
36100160	Adaptér z DN100 na DN160	100	28,80	34,56
36110125	Adaptér z DN110 na DN125	110	20,70	24,84
36110160	Adaptér z DN110 na DN160	110	27,00	32,40
36125160	Adaptér z DN125 na DN160	125	30,60	36,72
36125200	Adaptér z DN125 na DN200	125	89,80	107,76
36125250	Adaptér z DN125 na DN250	125	106,50	127,80
36160200	Adaptér z DN160 na DN200	160	109,30	131,16
36160250	Adaptér z DN160 na DN250	160	126,90	152,28
36200250	Adaptér z DN200 na DN250	200	90,70	108,84



Adaptér so spätnou klapkou

Kód	Popis	DN	bez DPH	s DPH
4211080	Adaptér so spätnou klapkou z DN80 na DN110	80	40,30	48,36
4212580	Adaptér so spätnou klapkou z DN80 na DN125	80	48,40	58,08
42110160	Adaptér so spätnou klapkou z DN110/160/DN110	110	59,10	70,92



Spätná klapka

Kód	Popis	DN	bez DPH	s DPH
42080	Spätná klapka DN80 - vkladacia	80	86,00	103,20

Rozdeľovač



Zlučovač



Rozdeľovač / Zlučovač

Kód	Popis	bez DPH	s DPH
R601006060	Rozdeľovač DN60/100 na 2x DN60	52,50	63,00
R601008080	Rozdeľovač DN60/100 na 2x DN80	56,50	67,80
R801258080	Rozdeľovač DN80/125 na 2x DN80	63,60	76,32
R601008080B	Rozdeľovač DN60/100 na 2x DN80 - NÍZKY	84,00	100,80
R801258080B	Rozdeľovač DN80/125 na 2x DN80 - NÍZKY	84,00	100,80
S606060100	Zlučovač z 2x DN60 na DN60/100	52,50	63,00
S808080125	Zlučovač z 2x DN80 na DN80/125	61,80	74,16



Redukcia

Kód	Popis	DN	bez DPH	s DPH
368060	Redukcia z DN80 na DN60	80	12,60	15,12
3610080	Redukcia z DN100 na DN80	100	13,60	16,32
3611080	Redukcia z DN110 na DN80	110	14,20	17,04
36110100	Redukcia z DN110 na DN100	110	15,60	18,72
3612580	Redukcia z DN125 na DN80	125	21,10	25,32
36125100	Redukcia z DN125 na DN100	125	23,00	27,60
36125110	Redukcia z DN125 na DN110	125	45,60	54,72
36140125	Redukcia z DN140 na DN125	140	53,70	64,44
36200160	Redukcia z DN200 na DN160	200	121,20	145,44
36250160	Redukcia z DN250 na DN160	250	* na obj.	
36250200	Redukcia z DN250 na DN200	250	* na obj.	



Hlavica z lakovanej ocele

Kód	Popis	DN	bez DPH	s DPH
34060	Hlavica komínová lakovaná oceľ	60	45,40	54,48
34080	Hlavica komínová lakovaná oceľ	80	26,30	31,56
34100	Hlavica komínová lakovaná oceľ	100	51,80	62,16
34110	Hlavica komínová lakovaná oceľ	110	54,50	65,40
34125	Hlavica komínová lakovaná oceľ	125	57,60	69,12
34160	Hlavica komínová lakovaná oceľ	160	61,40	73,68



Antikorová hlavica

Kód	Popis	DN	bez DPH	s DPH
34080V	Hlavica komínová antikorová	80	32,90	39,48
34100V	Hlavica komínová antikorová	100	33,60	40,32
34110V	Hlavica komínová antikorová	110	35,00	42,00
34125V	Hlavica komínová antikorová	125	54,80	65,76
34160V	Hlavica komínová antikorová	160	68,40	82,08



Plastová hlavica

Kód	Popis	DN	bez DPH	s DPH
ZB80AKPP	Hlavica komínová plastová	80	22,20	26,64



Koaxiálny komín

Kód	Popis	DN	bez DPH	s DPH
PP60/100DDBR	Komín koaxiálny 60/100 - červený	60	68,10	81,72
PP60/100DDBS	Komín koaxiálny 60/100 - čierny	60	68,10	81,72
PP80/125DDBR	Komín koaxiálny 80/125 - červený	80	70,40	84,48
PP80/125DDBS	Komín koaxiálny 80/125 - čierny	80	70,40	84,48



Horizontálny komín

Kód	Popis	DN	bez DPH	s DPH
46S08P	Komín horizontálny s plastovou koncovkou	80	13,00	15,60
46S08N	Komín horizontálny s antikorovou koncovkou	80	13,50	16,20

Pozn.: dĺžka 1000 mm.

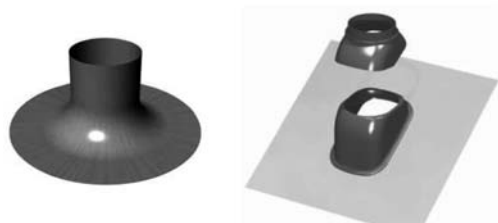

Prechod strechou

Kód	Popis	DN	bez DPH	s DPH
ZB125FDK	Prechod strechou rovný	125	26,60	31,92
ZB125UBPR	Prechod strechou 25°-50° červený	125	42,60	51,12
ZB125UBPS	Prechod strechou 25°-50° čierny	125	42,60	51,12



Ukončovaci kryt komína

Kód	Popis	DN	bez DPH	s DPH
ZB80SCHA	Kryt komína ukončovaci s možnosťou prisávania	80	67,70	81,24
ZB100SCHA	Kryt komína ukončovaci s možnosťou prisávania	100	95,30	114,36



Koncovka sania vzduchu

Kód	Popis	DN	bez DPH	s DPH
TERMA08I	Koncovka sania antikorová - horizontálna	80	8,80	10,56
TERM08P	Hlavica plastová sania - horizontálna	80	5,60	6,72



Koncovka odvodu spalin

Kód	Popis	DN	bez DPH	s DPH
TERM06I	Koncovka odvodu antikorová - horizontálna	60	15,60	18,72
TERM08I	Koncovka odvodu antikorová - horizontálna	80	10,10	12,12
TERM10I	Koncovka odvodu antikorová - horizontálna	100	9,90	11,88



Silikónová manžeta pre vnútorné prostredie

Kód	Popis	DN	bez DPH	s DPH
830BG	Manžeta krycia vnútorná	80	3,30	3,96
830CG	Manžeta krycia vnútorná	100	4,80	5,76
830DG	Manžeta krycia vnútorná	125	6,30	7,56



Kotviaci prvok

Kód	Popis	DN	bez DPH	s DPH
32075	Kotviaci prvok	75	2,40	2,88
32110	Kotviaci prvok	110	3,50	4,20
32125	Kotviaci prvok	125	5,20	6,24
32160	Kotviaci prvok	160	6,10	7,32



Dištančná objímka jednoduchá

Kód	Popis	DN	bez DPH	s DPH
37060	Objímka vystreďovacia dištančná	60	5,70	6,84
37080	Objímka vystreďovacia dištančná	80	6,10	7,32
37090	Objímka vystreďovacia dištančná	90	12,20	14,64
37100	Objímka vystreďovacia dištančná	100	12,30	14,76
37110	Objímka vystreďovacia dištančná	110	12,40	14,88
37125	Objímka vystreďovacia dištančná	125	13,60	16,32
37160	Objímka vystreďovacia dištančná	160	14,30	17,16
37200	Objímka vystreďovacia dištančná	200	25,60	30,72
37250	Objímka vystreďovacia dištančná	250	* na obj.	



Pripojovacia doska

Kód	Popis	DN	bez DPH	s DPH
46082	Pripojovacia doska	60/100	22,00	26,40
46083	Pripojovacia doska	80/125	22,00	26,40



Dištančná objímka zdvojená

Kód	Popis	DN	bez DPH	s DPH
37060/2	Objímka vystreďovacia dištančná zdvojená	60	10,20	12,24
37080/2	Objímka vystreďovacia dištančná zdvojená	80	11,30	13,56
37110/2	Objímka vystreďovacia dištančná zdvojená	110	13,70	16,44
37125/2	Objímka vystreďovacia dištančná zdvojená	125	17,00	20,40
37160/2	Objímka vystreďovacia dištančná zdvojená	160	17,70	21,24

Pozn.: vystredenie + FIXÁCIA spájajúcich komponentov.



Univerzálna dištančná objímka

Kód	Popis	DN	bez DPH	s DPH
34UNI	Objímka vystreďovacia dištančná plastová	60-200	4,90	5,88

KOAXIÁLNY SYSTÉM - PLAST/LAKOVANÝ PLECH



Rúra

Kód	Popis	DN	bez DPH	s DPH
PP60/100R250	Rúra - predĺženie 250 mm	60/100	13,40	16,08
PP80/125R250	Rúra - predĺženie 250 mm	80/125	16,30	19,56
PP60/100R500	Rúra - predĺženie 500 mm	60/100	14,30	17,16
PP80/125R500	Rúra - predĺženie 500 mm	80/125	18,40	22,08
PP60/100R1000	Rúra - predĺženie 1000 mm	60/100	20,50	24,60
PP80/125R1000	Rúra - predĺženie 1000 mm	80/125	29,30	35,16



Koleno 45°

Kód	Popis	DN	bez DPH	s DPH
PP60/100B45	Koleno 45°	60/100	17,60	21,12
PP80/125B45	Koleno 45°	80/125	22,00	26,40



Koleno 87°

Kód	Popis	DN	bez DPH	s DPH
PP60/100B90	Koleno 87°	60/100	18,00	21,60
PP80/125B90	Koleno 87°	80/125	26,10	31,32



Revízne koleno

Kód	Popis	DN	bez DPH	s DPH
PP60/100RB	Koleno revízne 87°	60/100	32,80	39,36
PP80/125RB	Koleno revízne 87°	80/125	42,10	50,52



Revízny T-kus s odvodom kondenzátu

Kód	Popis	DN	bez DPH	s DPH
PP60/100TO	T-kus s revíznym uzáverom	60/100	69,70	83,64
PP80/125TO	T-kus s revíznym uzáverom	80/125	78,90	94,68



Revízny kus

Kód	Popis	DN	bez DPH	s DPH
PP60/100RS	Revízny kus	60/100	36,40	43,68
PP80/125RS	Revízny kus	80/125	45,90	55,08



Vertikálny zachytávač

Kód	Popis	DN	bez DPH	s DPH
PP60/100KA200	Zachytávač kondenzátu vertikálny	60/100	23,20	27,84
PP80/125KA200	Zachytávač kondenzátu vertikálny	80/125	24,50	29,40



Vertikálny zachytávač PP/PP

Kód	Popis	DN	bez DPH	s DPH
PP60/100KA-20V	Zachytávač kondenzátu vertikálny s odtokom zo sania	60/100	29,60	35,52
PP80/125KA-20V	Zachytávač kondenzátu vertikálny s odtokom zo sania	80/125	31,40	37,68



Horizontálny zachytávač PP/PP

Kód	Popis	DN	bez DPH	s DPH
PP60/100KA-20HV	Zachytávač kondenzátu horizontálny zo sania	60/100	24,30	29,16
PP80/125KA-20HV	Zachytávač kondenzátu horizontálny zo sania	80/125	27,30	32,76



Horizontálny komín

Kód	Popis	DN	bez DPH	s DPH
PP60/100WD	Komín horizontálny	60/100	41,40	49,68
PP80/125WD	Komín horizontálny	80/125	46,00	55,20



Antikorová hlavica

Kód	Popis	DN	bez DPH	s DPH
890TH	Hlavica horizontálna	60/100	20,50	24,60
890EH	Hlavica horizontálna	80/125	43,30	51,96

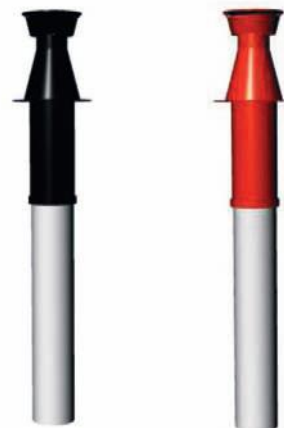

Koaxiálny komín

Kód	Popis	DN	bez DPH	s DPH
PP60/100DDBR	Komín koaxiálny 60/100 - červený	60/100	68,10	81,72
PP60/100DDBS	Komín koaxiálny 60/100 - čierny	60/100	68,10	81,72
PP80/125DDBR	Komín koaxiálny 80/125 - červený	80/125	70,40	84,48
PP80/125DDBS	Komín koaxiálny 80/125 - čierny	80/125	70,40	84,48



Silikónová manžeta pre vnútorné prostredie

Kód	Popis	DN	bez DPH	s DPH
830CG	Manžeta krycia vnútorná	100	4,80	5,76
830DG	Manžeta krycia vnútorná	125	6,30	7,56

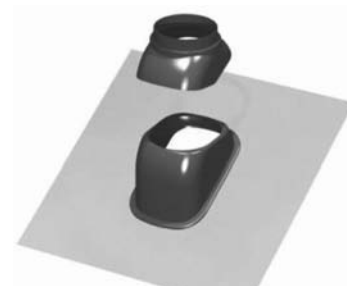
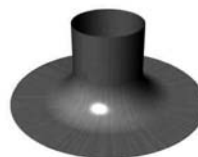

Prechod strechou

Kód	Popis	DN	bez DPH	s DPH
ZB125FDK	Prechod strechou rovný	125	26,60	31,92
ZB125UBPR	Prechod strechou 25°-50° červený	125	42,60	51,12
ZB125UBPS	Prechod strechou 25°-50° čierny	125	42,60	51,12

KOAXIÁLNY SYSTÉM - PLAST/“NEREZ“ (ANTIKOR)

KOMPONENTY PRE ZOSTAVENIE ANTIKOROVÉHO KOMÍNA

KOMÍN - obj. kódy PN

- „PN-prvky“ sú prispôsobené a vhodné pre exteriérovú inštaláciu (napr. popri fasáde)
- hrdlá IBA VONKAJŠÍCH rúr „PN-prvkov“ sú otočené smerom dole (aby do nich nezatekala dažďová voda)
- vnútorné spalínové rúry „PN-prvkov“ sú zasúvané tradične „po vode“ = hrdlá rúr smerom hore (z dôvodu vzniku a stekania kondenzátu po ich vnútornej strane)

DYMOVOD - obj. kódy PNK

- „PNK-prvky“ dymovodu sú vhodné len pre inštaláciu v interiéri (po prechod vonkajšou stenou)
- obidve rúry „PNK-prvkov“ sú zasúvané rovnakým smerom „po vode“ = hrdlá na konci rúr „v smere spalín“



ANTI KOROVÉ KOMPONENTY PRE KOMÍN



Rúra

Kód	Popis	DN	bez DPH	s DPH
PN60/100R250V	Rúra - predĺženie 250 mm	60/100	24,80	29,76
PN80/130R250V	Rúra - predĺženie 250 mm	80/130	21,10	25,32
PN100/150R250V	Rúra - predĺženie 250 mm	100/150	27,80	33,36
PN110/160R250V	Rúra - predĺženie 250 mm	110/160	28,90	34,68
PN125/180R250V	Rúra - predĺženie 250 mm	125/180	31,90	38,28
PN160/200R250V	Rúra - predĺženie 250 mm	160/200	37,70	45,24
PN160/250R250V	Rúra - predĺženie 250 mm	160/250	45,50	54,60
PN60/100R500V	Rúra - predĺženie 430 mm	60/100	30,50	36,60
PN80/130R500V	Rúra - predĺženie 430 mm	80/130	29,60	35,52
PN100/150R500V	Rúra - predĺženie 430 mm	100/150	36,10	43,32
PN110/160R500V	Rúra - predĺženie 430 mm	110/160	38,10	45,72
PN125/180R500V	Rúra - predĺženie 430 mm	125/180	42,00	50,40
PN160/200R500V	Rúra - predĺženie 430 mm	160/200	49,10	58,92
PN160/250R500V	Rúra - predĺženie 430 mm	160/250	51,40	61,68
PN60/100R1000V	Rúra - predĺženie 930 mm	60/100	45,00	54,00
PN80/130R1000V	Rúra - predĺženie 930 mm	80/130	46,40	55,68
PN100/150R1000V	Rúra - predĺženie 930 mm	100/150	58,60	70,32
PN110/160R1000V	Rúra - predĺženie 930 mm	110/160	62,00	74,40
PN125/180R1000V	Rúra - predĺženie 930 mm	125/180	68,40	82,08
PN160/200R1000V	Rúra - predĺženie 930 mm	160/200	86,80	104,16
PN160/250R1000V	Rúra - predĺženie 930 mm	160/250	90,70	108,84



Rúra na vonkajšie použitie

Kód	Popis	DN	bez DPH	s DPH
PN80/130R1000CV	Rúra - predĺženie, UV odolná 930 mm	80/130	46,60	55,92
PN100/150R1000CV	Rúra - predĺženie, UV odolná 930 mm	100/150	59,20	71,04
PN110/160R1000CV	Rúra - predĺženie, UV odolná 930 mm	110/160	63,20	75,84
PN125/180R1000CV	Rúra - predĺženie, UV odolná 930 mm	125/180	72,80	87,36
PN160/200R1000CV	Rúra - predĺženie, UV odolná 930 mm	160/200	93,20	111,84
PN160/250R1000CV	Rúra - predĺženie, UV odolná 930 mm	160/250	97,10	116,52

T-kus

Kód	Popis	DN	bez DPH	s DPH
PN60/100V	T - kus 90°	60/100	54,10	64,92
PN80/100V	T - kus 90°	80/130	53,70	64,44
PN100/150V	T - kus 90°	100/150	86,10	103,32
PN110/160V	T - kus 90°	110/160	89,80	107,76
PN125/180V	T - kus 90°	125/180	96,70	116,04
PN160/200V	T - kus 90°	160/200	99,40	119,28
PN160/250V	T - kus 90°	160/250	132,90	159,48



T-kus s odtokom

Kód	Popis	DN	bez DPH	s DPH
PN60/100TOV	T - kus 90° s odtokom	60/100	64,40	77,28
PN80/130TOV	T - kus 90° s odtokom	80/130	94,00	112,80
PN100/150TOV	T - kus 90° s odtokom	100/150	132,70	159,24
PN110/160TOV	T - kus 90° s odtokom	110/160	135,00	162,00
PN125/180TOV	T - kus 90° s odtokom	125/180	149,90	179,88
PN160/200TOV	T - kus 90° s odtokom	160/200	168,30	201,96
PN160/250TOV	T - kus 90° s odtokom	160/250	186,00	223,20



Revízny T-kus

Kód	Popis	DN	bez DPH	s DPH
PN60/100RV	T - kus s revíznym otvorom	60/100	84,25	101,10
PN80/130RV	T - kus s revíznym otvorom	80/130	107,50	129,00
PN100/150RV	T - kus s revíznym otvorom	100/150	143,50	172,20
PN110/160RV	T - kus s revíznym otvorom	110/160	146,50	175,80
PN125/180RV	T - kus s revíznym otvorom	125/180	147,40	176,88
PN160/200RV	T - kus s revíznym otvorom	160/200	147,90	177,48
PN160/250RV	T - kus s revíznym otvorom	160/250	203,20	243,84



T-kus s kolenom

Kód	Popis	DN	bez DPH	s DPH
PN60/100KOL	T - kus s kolenom vo vnútri	60/100	63,40	76,08
PN80/130KOL	T - kus s kolenom vo vnútri	80/130	68,70	82,44
PN100/150KOL	T - kus s kolenom vo vnútri	100/150	77,60	93,12
PN110/160KOL	T - kus s kolenom vo vnútri	110/160	83,60	100,32
PN125/180KOL	T - kus s kolenom vo vnútri	125/180	93,90	112,68
PN160/200KOL	T - kus s kolenom vo vnútri	160/200	100,30	120,36
PN160/250KOL	T - kus s kolenom vo vnútri	160/250	134,10	160,92



Ventilačná hlavica

Kód	Popis	DN	bez DPH	s DPH
PN60/10010	Hlavica ventilačná antikorová	60/100	67,70	81,24
PN80/13010	Hlavica ventilačná antikorová	80/130	72,60	87,12
PN100/15010	Hlavica ventilačná antikorová	100/150	77,40	92,88
PN110/16010	Hlavica ventilačná antikorová	110/160	82,20	98,64
PN125/18010	Hlavica ventilačná antikorová	125/180	91,80	110,16
PN160/20010	Hlavica ventilačná antikorová	160/200	101,70	122,04
PN160/25010	Hlavica ventilačná antikorová	160/250	121,00	145,20



Koleno 30°

Kód	Popis	DN	bez DPH	s DPH
PN60/100B30V	Koleno 30°	60/100	39,10	46,92
PN80/130B30V	Koleno 30°	80/130	36,20	43,44
PN100/150B30V	Koleno 30°	100/150	40,70	48,84
PN110/160B30V	Koleno 30°	110/160	43,60	52,32
PN125/180B30V	Koleno 30°	125/180	48,70	58,44
PN160/200B30V	Koleno 30°	160/200	70,00	84,00
PN160/250B30V	Koleno 30°	160/250	75,10	90,12



Koleno 45°

Kód	Popis	DN	bez DPH	s DPH
PN60/100B45V	Koleno 45°	60/100	32,40	38,88
PN80/130B45V	Koleno 45°	80/130	29,90	35,88
PN100/150B45V	Koleno 45°	100/150	45,00	54,00
PN110/160B45V	Koleno 45°	110/160	39,30	47,16
PN125/180B45V	Koleno 45°	125/180	45,50	54,60
PN160/200B45V	Koleno 45°	160/200	55,60	66,72
PN160/250B45V	Koleno 45°	160/250	62,70	75,24



Koleno 87°

Kód	Popis	DN	bez DPH	s DPH
PN60/100B90V	Koleno 87°	60/100	43,60	52,32
PN80/130B90V	Koleno 87°	80/130	40,00	48,00
PN100/150B90V	Koleno 87°	100/150	58,10	69,72
PN110/160B90V	Koleno 87°	110/160	59,50	71,40
PN125/180B90V	Koleno 87°	125/180	62,50	75,00
PN160/200B90V	Koleno 87°	160/200	70,70	84,84
PN160/250B90V	Koleno 87°	160/250	87,00	104,40



Revízne koleno 87°

Kód	Popis	DN	bez DPH	s DPH
PN80/130RBV	Koleno revízne 87°	80/130	61,30	73,56
PN100/150RBV	Koleno revízne 87°	100/150	74,90	89,88
PN110/160RBV	Koleno revízne 87°	110/160	80,40	96,48
PN125/180RBV	Koleno revízne 87°	125/180	82,20	98,64
PN160/200RBV	Koleno revízne 87°	160/200	149,00	178,80
PN160/250RBV	Koleno revízne 87°	160/250	155,00	186,00

KOAXIÁLNY SYSTÉM - PLAST/"NEREZ" (ANTIKOR)



Spojovacia objímka

Kód	Popis	DN	bez DPH	s DPH
08070SW	Objímka spojovacia	80	4,70	5,64
10070SW	Objímka spojovacia	100	4,90	5,88
13070SW	Objímka spojovacia	130	5,10	6,12
15070SW	Objímka spojovacia	150	5,20	6,24
16070SW	Objímka spojovacia	160	5,30	6,36
18070SW	Objímka spojovacia	180	5,50	6,60
20070SW	Objímka spojovacia	200	5,60	6,72
25070SW	Objímka spojovacia	250	* na obj.	



Kotviaca objímka

Kód	Popis	DN	bez DPH	s DPH
08086SW	Objímka kotviaca hladká	80	8,30	9,96
10086SW	Objímka kotviaca hladká	100	8,50	10,20
13086SW	Objímka kotviaca hladká	130	9,30	11,16
15086SW	Objímka kotviaca hladká	150	9,60	11,52
16086SW	Objímka kotviaca hladká	160	12,80	15,36
18086SW	Objímka kotviaca hladká	180	15,90	19,08
20086SW	Objímka kotviaca hladká	200	16,70	20,04
25086SW	Objímka kotviaca hladká	250	* na obj.	



Kotviaca objímka nastaviteľná od steny

Kód	Popis	DN	bez DPH	s DPH
08836SW	Objímka kotviaca 100 - 250 mm	80	38,00	45,60
10836SW	Objímka kotviaca 100 - 250 mm	100	39,00	46,80
13836SW	Objímka kotviaca 100 - 250 mm	130	42,50	51,00
15836SW	Objímka kotviaca 100 - 250 mm	150	44,30	53,16
16836SW	Objímka kotviaca 100 - 250 mm	160	58,70	70,44
18836SW	Objímka kotviaca 100 - 250 mm	180	73,20	87,84
20836SW	Objímka kotviaca 100 - 250 mm	200	76,60	91,92
25836SW	Objímka kotviaca 100 - 250 mm	250	* na obj.	



Uzáver s mriežkou

Kód	Popis	DN	bez DPH	s DPH
10060PSW	Uzáver s mriežkou na prisávanie	100	34,10	40,92
13060PSW	Uzáver s mriežkou na prisávanie	130	34,90	41,88
15060PSW	Uzáver s mriežkou na prisávanie	150	36,00	43,20
16060PSW	Uzáver s mriežkou na prisávanie	160	38,60	46,32
18060PSW	Uzáver s mriežkou na prisávanie	180	40,50	48,60
20060PSW	Uzáver s mriežkou na prisávanie	200	41,30	49,56
25060PSW	Uzáver s mriežkou na prisávanie	250	* na obj.	

ANTIKOROVÉ KOMPONENTY PRE DYMOVOD



Rúra dymovodná

Kód	Popis	DN	bez DPH	s DPH
PNK60/100R250V	Rúra - predĺženie 250 mm	60/100	24,80	29,76
PNK80/130R250V	Rúra - predĺženie 250 mm	80/130	21,10	25,32
PNK100/150R250V	Rúra - predĺženie 250 mm	100/150	27,80	33,36
PNK110/160R250V	Rúra - predĺženie 250 mm	110/160	28,90	34,68
PNK125/180R250V	Rúra - predĺženie 250 mm	125/180	31,90	38,28
PNK160/200R250V	Rúra - predĺženie 250 mm	160/200	37,70	45,24
PNK160/250R250V	Rúra - predĺženie 250 mm	160/250	45,50	54,60
PNK60/100R500V	Rúra - predĺženie 430 mm	60/100	30,50	36,60
PNK80/130R500V	Rúra - predĺženie 430 mm	80/130	29,60	35,52
PNK100/150R500V	Rúra - predĺženie 430 mm	100/150	36,10	43,32
PNK110/160R500V	Rúra - predĺženie 430 mm	110/160	38,10	45,72
PNK125/180R500V	Rúra - predĺženie 430 mm	125/180	42,00	50,40
PNK160/200R500V	Rúra - predĺženie 430 mm	160/200	49,10	58,92
PNK160/250R500V	Rúra - predĺženie 430 mm	160/250	51,40	61,68
PNK60/100R1000V	Rúra - predĺženie 930 mm	60/100	45,00	54,00
PNK80/130R1000V	Rúra - predĺženie 930 mm	80/130	46,40	55,68
PNK100/150R1000V	Rúra - predĺženie 930 mm	100/150	58,60	70,32
PNK110/160R1000V	Rúra - predĺženie 930 mm	110/160	62,00	74,40
PNK125/180R1000V	Rúra - predĺženie 930 mm	125/180	68,40	82,08
PNK160/200R1000V	Rúra - predĺženie 930 mm	160/200	86,80	104,16
PNK160/250R1000V	Rúra - predĺženie 930 mm	160/250	90,70	108,84



Adaptér dymovodný

Kód	Popis	bez DPH	s DPH
PNK368080125130	Adaptér z DN80/125 na DN80/130	61,50	73,80

Pozn.: iné, voľiteľné priemery adaptérov sú na objednávku.

Na pripojenie zariadení k priemerom DN100/150 - DN160/250 (napr. spoločné komíny typu LAS, príp. kotly veľkých výkonov), je možné použiť adaptéry potrebných priemerov podľa individuálnej požiadavky.

Na vyžiadanie poskytneme cenovú ponuku.



Koleno 30° dymovodné

Kód	Popis	DN	bez DPH	s DPH
PNK60/100B30V	Koleno 30°	60/100	39,10	46,92
PNK80/130B30V	Koleno 30°	80/130	36,20	43,44
PNK100/150B30V	Koleno 30°	100/150	40,70	48,84
PNK110/160B30V	Koleno 30°	110/160	43,60	52,32
PNK125/180B30V	Koleno 30°	125/180	48,70	58,44
PNK160/200B30V	Koleno 30°	160/200	70,00	84,00
PNK160/250B30V	Koleno 30°	160/250	75,10	90,12



Koleno 45° dymovodné

Kód	Popis	DN	bez DPH	s DPH
PNK60/100B45V	Koleno 45°	60/100	32,40	38,88
PNK80/130B45V	Koleno 45°	80/130	29,90	35,88
PNK100/150B45V	Koleno 45°	100/150	45,00	54,00
PNK110/160B45V	Koleno 45°	110/160	39,30	47,16
PNK125/180B45V	Koleno 45°	125/180	45,50	54,60
PNK160/200B45V	Koleno 45°	160/200	55,60	66,72
PNK160/250B45V	Koleno 45°	160/250	62,70	75,24



Koleno 87° dymovodné

Kód	Popis	DN	bez DPH	s DPH
PNK60/100B90V	Koleno 87°	60/100	43,60	52,32
PNK80/130B90V	Koleno 87°	80/130	40,00	48,00
PNK100/150B90V	Koleno 87°	100/150	58,10	69,72
PNK110/160B90V	Koleno 87°	110/160	59,50	71,40
PNK125/180B90V	Koleno 87°	125/180	62,50	75,00
PNK160/200B90V	Koleno 87°	160/200	70,70	84,84
PNK160/250B90V	Koleno 87°	160/250	87,00	104,40



Revízne koleno 87° dymovodné

Kód	Popis	DN	bez DPH	s DPH
PNK80/130RBV	Koleno revízne 87°	80/130	61,30	73,56
PNK100/150RBV	Koleno revízne 87°	100/150	74,90	89,88
PNK110/160RBV	Koleno revízne 87°	110/160	80,40	96,48
PNK125/180RBV	Koleno revízne 87°	125/180	82,20	98,64
PNK160/200RBV	Koleno revízne 87°	160/200	149,00	178,80
PNK160/250RBV	Koleno revízne 87°	160/250	155,00	186,00



T-kus dymovodný

Kód	Popis	DN	bez DPH	s DPH
PNK60/100V	T - kus 90°	60/100	54,10	64,92
PNK80/130V	T - kus 90°	80/130	53,70	64,44
PNK100/150V	T - kus 90°	100/150	86,10	103,32
PNK110/160V	T - kus 90°	110/160	89,80	107,76
PNK125/180V	T - kus 90°	125/180	96,70	116,04
PNK160/200V	T - kus 90°	160/200	99,40	119,28
PNK160/250V	T - kus 90°	160/250	132,90	159,48



T-kus s odtokom, dymovodný

Kód	Popis	DN	bez DPH	s DPH
PNK60/100TOV	T - kus 90° s odtokom	60/100	64,40	77,28
PNK80/130TOV	T - kus 90° s odtokom	80/130	94,00	112,80
PNK100/150TOV	T - kus 90° s odtokom	100/150	132,70	159,24
PNK110/160TOV	T - kus 90° s odtokom	110/160	135,00	162,00
PNK125/180TOV	T - kus 90° s odtokom	125/180	149,90	179,88
PNK160/200TOV	T - kus 90° s odtokom	160/200	168,30	201,96
PNK160/250TOV	T - kus 90° s odtokom	160/250	186,00	223,20



Revízny T-kus dymovodný

Kód	Popis	DN	bez DPH	s DPH
PNK60/100RV	T - kus s revíznym otvorom	60/100	84,25	101,10
PNK80/130RV	T - kus s revíznym otvorom	80/130	107,50	129,00
PNK100/150RV	T - kus s revíznym otvorom	100/150	143,50	172,20
PNK110/160RV	T - kus s revíznym otvorom	110/160	146,50	175,80
PNK125/180RV	T - kus s revíznym otvorom	125/180	147,40	176,88
PNK160/200RV	T - kus s revíznym otvorom	160/200	147,90	177,48
PNK160/250RV	T - kus s revíznym otvorom	160/250	203,20	243,84

JEDNODUCHÝ SYSTÉM - HLINÍK

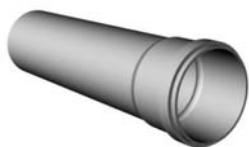

Rúra

Kód	Popis	DN	bez DPH	s DPH
002B	Rúra - predĺženie 250 mm, lakovaná	80	8,80	10,56
005A	Rúra - predĺženie 500 mm, lakovaná	60	10,00	12,00
005B	Rúra - predĺženie 500 mm, lakovaná	80	11,00	13,20
005C	Rúra - predĺženie 500 mm, lakovaná	100	14,10	16,92
010A	Rúra - predĺženie 1000 mm, lakovaná	60	10,60	12,72
010B	Rúra - predĺženie 1000 mm, lakovaná	80	15,90	19,08
010C	Rúra - predĺženie 1000 mm, lakovaná	100	21,50	25,80
020A	Rúra - predĺženie 2000 mm, lakovaná	60	29,00	34,80
020B	Rúra - predĺženie 2000 mm, lakovaná	80	34,90	41,88
020C	Rúra - predĺženie 2000 mm, lakovaná	100	42,50	51,00



Spojka

Kód	Popis	DN	bez DPH	s DPH
425AO	Spojka	60	12,30	14,76
413BM	Spojka	80	14,60	17,52
425CO	Spojka	100	15,30	18,36



Tesnenie

Kód	Popis	DN	bez DPH	s DPH
810AG	Tesnenie	60	2,80	3,36
810BG	Tesnenie	80	2,50	3,00
810CG	Tesnenie	100	3,00	3,60



Koleno 45°

Kód	Popis	DN	bez DPH	s DPH
045BO	Koleno 45° lakované	80	9,30	11,16
045CO	Koleno 45° lakované	100	21,00	25,20



Koleno 87°

Kód	Popis	DN	bez DPH	s DPH
093AO	Koleno 87° lakované	60	14,40	17,76
090BO	Koleno 87° lakované	80	8,40	10,08
093CO	Koleno 87° lakované	100	13,50	16,20



Koleno 87° - F/F

Kód	Popis	DN	bez DPH	s DPH
090BM	Koleno 87° lakované 2x hrdlo	80	21,90	26,28



Koleno 87° s meracou sondou

Kód	Popis	DN	bez DPH	s DPH
090BN	Koleno 87° so sondou pre meranie emisií	80	21,90	26,28



T-kus s uzáverom a odvodom

Kód	Popis	DN	bez DPH	s DPH
409BK	T-kus s uzáverom a odtokom kondenzátu	80	38,00	45,60
409CK	T-kus s uzáverom a odtokom kondenzátu	100	53,60	64,32

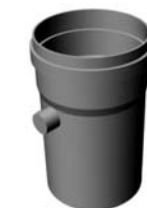

Vertikálny zachytávač

Kód	Popis	DN	bez DPH	s DPH
417BN	Zachytávač kondenzátu vertikálny	80	18,30	21,96
417CN	Zachytávač kondenzátu vertikálny	100	38,30	45,96

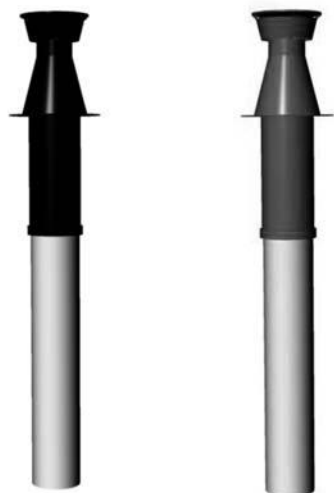

Koaxiálny komín

Kód	Popis	DN	bez DPH	s DPH
AL60/100DHR	Komín koaxiálny 60/100 - červený	60	74,10	88,92
AL60/100DHS	Komín koaxiálny 60/100 - čierny	60	74,10	88,92
AL80/125DHR	Komín koaxiálny 80/125 - červený	80	87,40	104,88
AL80/125DHS	Komín koaxiálny 80/125 - čierny	80	87,40	104,88



Antikorová hlavica

Kód	Popis	DN	bez DPH	s DPH
TERM08IA	Koncovka komínová antikorová	80	18,50	22,20
TERM10IA	Koncovka komínová antikorová	100	20,40	24,48



Hlavica z lakovanej ocele

Kód	Popis	DN	bez DPH	s DPH
34060	Hlavica komínová lakovaná oceľ	60	45,40	54,48
34080	Hlavica komínová lakovaná oceľ	80	26,30	31,56
34100	Hlavica komínová lakovaná oceľ	100	51,80	62,16



Horizontálny komín

Kód	Popis	DN	bez DPH	s DPH
010BH	Komín horizontálny s antikorovou koncovkou	80	30,60	36,72
010CH	Komín horizontálny s antikorovou koncovkou	100	54,60	65,52



Antikorová hlavica odvodu spalín

Kód	Popis	DN	bez DPH	s DPH
TERM06I	Koncovka odvodu antikorová - horizontálna	60	15,60	18,72
TERM08I	Koncovka odvodu antikorová - horizontálna	80	8,30	12,12
TERM10I	Koncovka odvodu antikorová - horizontálna	100	9,40	11,88



Hlavica pre sanie vzduchu

Kód	Popis	DN	bez DPH	s DPH
TERMA08I	Koncovka sania antikorová - horizontálna	80	8,80	10,56
TERM08P	Hlavica plastová sania - horizontálna	80	5,60	6,72



Silikónová manžeta pre vnútorné prostredie

Kód	Popis	DN	bez DPH	s DPH
830BG	Manžeta krycia vnútorná	80	3,30	3,96
830CG	Manžeta krycia vnútorná	100	4,80	5,76
830DG	Manžeta krycia vnútorná	125	6,30	7,56



Adaptér

Kód	Popis	DN	bez DPH	s DPH
418BR	Adaptér z DN60 na DN80	60	16,40	19,68
419BR	Adaptér z DN80 na DN100	80	19,40	23,28
410BR	Adaptér z DN80 na DN110	80	22,20	26,64
418CR	Adaptér z DN100 na DN125	100	40,70	48,84

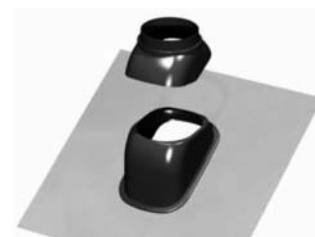
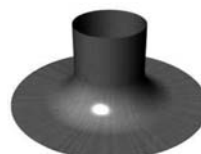

Prechod strechou

Kód	Popis	DN	bez DPH	s DPH
ZB125FDK	Prechod strechou rovný	125	26,60	31,92
ZB125UBPR	Prechod strechou 25°-50° červený	125	42,60	51,12
ZB125UBPS	Prechod strechou 25°-50° čierny	125	42,60	51,12

KOAXIÁLNY SYSTÉM - HLINÍK / LAKOVANÝ PLECH

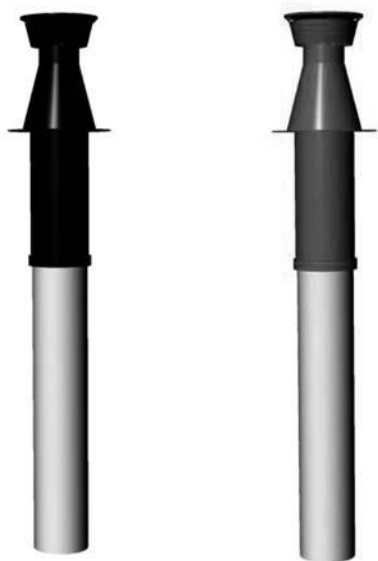

Koaxiálny komín

Kód	Popis	DN	bez DPH	s DPH
AL60/100DDHR	Komín koaxiálny 60/100 - červený	60/100	74,10	88,92
AL60/100DDHS	Komín koaxiálny 60/100 - čierny	60/100	74,10	88,92
AL80/125DDHR	Komín koaxiálny 80/125 - červený	80/125	87,40	104,88
AL80/125DDHS	Komín koaxiálny 80/125 - čierny	80/125	87,40	104,88



Rúra

Kód	Popis	DN	bez DPH	s DPH
AL60/100R250	Rúra - predĺženie 250 mm	60/100	16,50	19,80
AL80/125R250	Rúra - predĺženie 250 mm	80/125	21,70	26,04

AL60/100R500	Rúra - predĺženie 500 mm	60/100	17,60	21,12
AL80/125R500	Rúra - predĺženie 500 mm	80/125	22,30	26,76

AL60/100R1000	Rúra - predĺženie 1000 mm	60/100	21,70	26,04
AL80/125R1000	Rúra - predĺženie 1000 mm	80/125	29,70	35,64



Revízny kus

Kód	Popis	DN	bez DPH	s DPH
AL60/100RS	Revízny kus	60/100	56,30	67,56
AL80/125RS	Revízny kus	80/125	70,30	84,36



Koleno 45°

Kód	Popis	DN	bez DPH	s DPH
AL60/100B45	Koleno 45°	60/100	18,30	21,96
AL80/125B45	Koleno 45°	80/125	27,10	32,52



Koleno 87°

Kód	Popis	DN	bez DPH	s DPH
AL60/100B90	Koleno 87°	60/100	20,40	24,48
AL80/125B90	Koleno 87°	80/125	28,20	33,84



Revízne koleno 87°

Kód	Popis	DN	bez DPH	s DPH
AL60/100RB	Koleno revízne 87°	60/100	89,90	107,88
AL80/125RB	Koleno revízne 87°	80/125	111,40	133,68



Spojka

Kód	Popis	DN	bez DPH	s DPH
415TM	Spojka	60/100	16,30	19,56

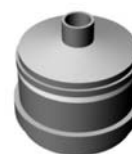

Uzáver s odtokom

Kód	Popis	DN	bez DPH	s DPH
452TN	Uzáver revízny s odtokom kondenzátu	60/100	25,20	30,24



T-kus revízny s odtokom

Kód	Popis	DN	bez DPH	s DPH
AL60/100TS	T-kus s uzáverom	60/100	55,50	66,60
AL80/125TS	T-kus s uzáverom	80/125	80,80	96,96



Silikónová manžeta pre vnútorné prostredie

Kód	Popis	DN	bez DPH	s DPH
830CG	Manžeta krycia vnútorná	100	4,80	5,76
830DG	Manžeta krycia vnútorná	125	6,30	7,56



Rozdeľovač

Kód	Popis	DN	bez DPH	s DPH
422TT	Rozdeľovač DN60/100 na 2x DN80	60/100	36,30	43,56
413TT	Rozdeľovač DN80/125 na 2x DN80	80/125	63,80	76,56

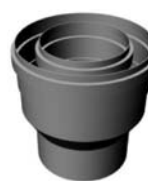

Adaptér

Kód	Popis	DN	bez DPH	s DPH
3.012084	Adaptér z DN60/100 na DN80/125	60/100	46,40	55,68



Vertikálny zachytávač

Kód	Popis	DN	bez DPH	s DPH
AL60/100KA200	Zachytávač kondenzátu vertikálny	60/100	26,40	31,68
AL80/125KA200	Zachytávač kondenzátu vertikálny	80/125	44,30	53,16



Horizontálny komín

Kód	Popis	DN	bez DPH	s DPH
AL60/100WD	Komín horizontálny	60/100	33,00	39,60
AL80/125WD	Komín horizontálny	80/125	85,60	102,72

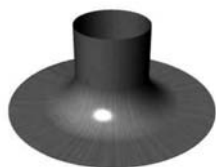

Prechod strechou

Kód	Popis	DN	bez DPH	s DPH
ZB125FDK	Prechod strechou rovný	125	26,60	31,92
ZB125UBPR	Prechod strechou 25°-50° červený	125	42,60	51,12
ZB125UBPS	Prechod strechou 25°-50° čierny	125	42,60	51,12



Horizontálna hlavica

Kód	Popis	DN	bez DPH	s DPH
890TH	Hlavica horizontálna	60/100	20,50	24,60
890EH	Hlavica horizontálna	80/125	43,30	51,96

CHARAKTERISTIKA PODĽA STN EN 14471

Systémový komín										
PP jednovrstvový	STN EN 14471	T120	P1	0	W1	020	E/I	F	L	bez opláštenia
	STN EN 14471	T120	H1	0	W1	020	E/I	F	L	
PP dvojrvtvový	STN EN 14471	T120	P1	0	W1	000	E/I	F	L0	opláštenie plast
	STN EN 14471	T120	H1	0	W1	000	E/I	F	L0	
PP dvojrvtvový	STN EN 14471	T120	P1	0	W1	000	E/I	F	L1	opláštenie oceľ, hliník, antikor
	STN EN 14471	T120	H1	0	W1	000	E/I	F	L1	

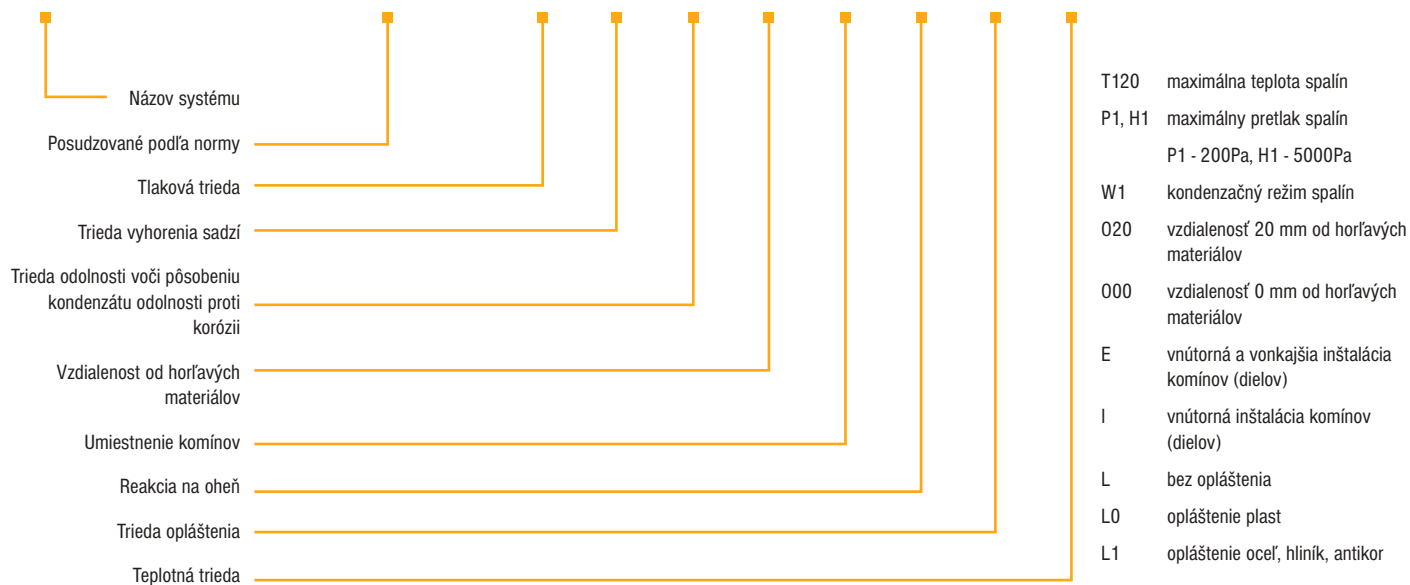

CERTIFIKÁTY A VYHLÁSENIA O ZHODE

Certifikáty a Vyhlásenia o zhode sú k nahliadnutiu na stránkach:

<http://www.ricomgas.cz/clanek/prohlaseni>

<https://www.immegas.sk/dokumenty/dokumenty-na-stiahnutie/#cat-70-95>

Platnosť cenníka od 1.3.2018.

IMMERGAS, s.r.o. si vyhradzuje právo zmien bez predošlého upozornenia. Aktuálne informácie získate na uvedených kontaktoch.

IMMERGAS



IMMERGAS, s.r.o., Zlatovská 2195/36, 911 05 Trenčín
tel.: +421 32 2850 100, zákaznícka linka: 0850 003 850
e-mail: immegas@immegas.sk, www.immegas.sk

Predajca: