

2025 Cenník

Nezáväzné doporučené ceny
pre odborných predajcov

••
V obálke:
**Sklo/dekor
& Farba profilov**

HÜPPE

HÜPPE 2025

Srdečne Vás vítame

Milé zákazníci, milí zákazníci,

máte v rukách nový cenník HÜPPE 2025. Jeho cieľom je zjednodušiť Vám hľadanie optimálneho a individuálneho riešenia pre Vašich klientov.

Už viac ako 60 rokov je HÜPPE významnou a tradičnou nemecou značkou, ktorá je synonymom inovácií v dizajne a technike, ako aj prvotriednej kvality.

»Made in Germany« je pre nás pri vývoji a výrobe špičkových sprchových a vaňových systémov záväzkom a požiadavkou zároveň

Sme radi, že Vám môžeme byť aj naďalej spoľahlivým partnerom.

Váš tím HÜPPE

Prehľad Farba profilov

Farba profilov	Kód farby	Select+	Select+ Frame	Xtensa pure	SolvaPro bezrámová	SolvaPro s nástennou lištou	Solva bezrámová	Solva s nástennou lištou	Enjoy pure bezrámový	Enjoy pure s nástennou lištou	Design pure	Qube	Víta pure bezrámová	Víta pure s nástennou lištou	Aura elegance	Aura pure	Classics 2 Posuvné dvere	Classics 2 EasyEntry Posuvné dvere	Classics 2 Kridlové dvere	Duplo pure	Seamlite	Combinett 2
strieborná matná	087	X								X	X				X		X	X	X			X
biela	055														X		X	X	X			X
strieborná pololesklá	069	X	X	X									X	X		X	X	X	X			
strieborná lesklá	092				X	X	X	X	X	X	X				X							X
Black Edition	123	X	X	X	X	X	X	X			X	X	X	X		X		X		X	X	
White Edition	182	X		X	X	X	X	X			X		X	X		X						X
Gold Edition	096																X	X				
Gold Edition	196																			X		
bronzové	55D				X	X																
black chrom	55F				X	X																
stainless steel optic	55G				X	X																
mosadz	55H				X	X																
individuálne RAL farby	998				X	X																
chróm / chróm	C91																			X		

SolvaPro: Zlatú edíciu je možné objednať s farebným kódom 998 so špecifikáciou „RAL 1036“.

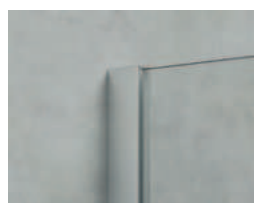

strieborná matná



biela

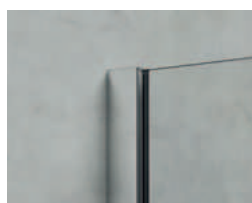

strieborná pololesklá

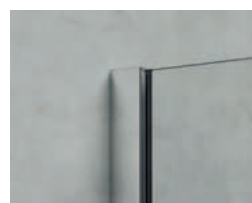

strieborná pololesklá

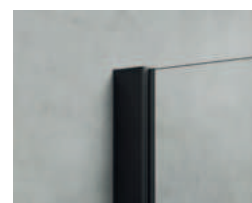

Black Edition



White Edition

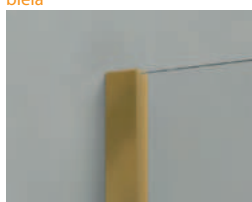

zlatý odtieň



bronzové



black chrom

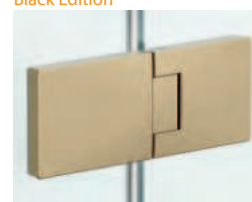

messing



stainless steel optic



RAL Individual

Myslite na to, že pri montáži chrómových povrchov / zrkadlového skla / obloženia stien od firmy HÜPPE odporúčame silikón bez obsahu kyseliny octovej / silikón na mramor. Použitie čističov a dezinfekčných prostriedkov s obsahom alkoholu, chlóru alebo kyselín vedie k poškodeniu povrchov. Nepoužívajte ani abrazívne čistiace prostriedky. Viac informácií nájdete v príbalovom letáku o čistení a ošetrovaní výrobkov HÜPPE.

Prehľad Sklo / dekor

Sklo / dekor	Kód skla	Select+	Select+ Frame	Xtensa pure	SolvaPro bezrámová	SolvaPro s nástennou lištou	Solva bezrámová	Solva s nástennou lištou	Enjoy pure bezrámový	Enjoy pure s nástennou lištou	Design pure	Qube	Vita pure bezrámová	Vita pure s nástennou lištou	Aura elegance	Aura pure	Classics 2 Posuvné dvere	Classics 2 EasyEntry Posuvné dvere	Classics 2 Krídlové dvere	Duplo pure	Seamlite	Combinett 2	
Plexisklo Pacific S číre	264																					X	
číre	321	X	X	X	X	X	X	X	X	X	X	X	X	X	X	X	X	X	X	X	X	X	X
číre Anti-Plaque	322	X	X	X	X	X	X	X	X	X	X	X	X	X	X	X	X	X	X	X	X	X	X
Sand Plus	315				X	X	X	X	X	X	X				X						X		
Sand Plus Anti-Plaque	316				X	X	X	X	X	X	X				X						X	X	
Privatima	373				X	X	X	X	X	X	X				X	X	X	X	X				
Privatima Anti-Plaque	375				X	X	X	X	X	X	X				X	X	X	X	X				
šedé	301			X	X	X	X	X			X										X		
šedé Anti-Plaque	368			X	X	X	X	X			X										X	X	
bronzové	341			X	X	X					X												
bronzové Anti-Plaque	378			X	X	X					X											X	
zrkadlové sklo	380			X	X	X	X	X	X	X	X												
zrkadlové sklo Anti-Plaque	381			X	X	X	X	X	X	X	X											X	
Black Frame	31A		X									X											
Black Frame Anti-Plaque	31B		X									X											
Stripes	31C		X																				
Stripes Anti-Plaque	31D		X																				
Vintage Anti-Plaque	31F		X		X	X																	
Sand Plus sieťotlač	347			X																			
Sand Plus sieťotlač Anti-Plaque	348			X																			
Black Edition Sklo	31J																					X	
Black Edition Sklo Anti-Plaque	31K																					X	
Kombidekor Sand Plus	317																					X	
Kombidekor Sand Plus Anti-Plaque	318																					X	
III Individual	399				X	X							X	X									

Krídlové dvere Classics 2 1/4 kruhu, krídlové dvere Enjoy pure 1/4 kruhu nie sú k dispozícii v sklách Sand Plus (315/316), Privatima (373/375).

U-kabíny nie sú dostupné vo farbách skla Privatima a zrkadlové sklo



Plexisklo Pacific S číre



číre



Sand Plus



Privatima



šedá



bronzové

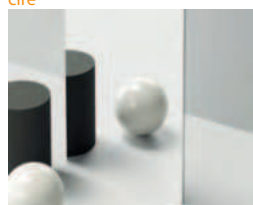

zrkadlové sklo

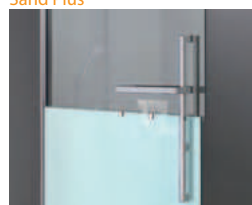

Kombidekor



Black Frame

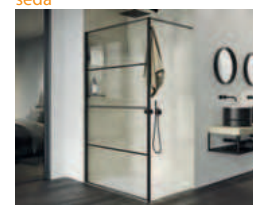

Stripes



Vintage



Black Edition

Prehľad Farby profilov a sklá/dekory



Naše zaujímavosti a trendy

Inovácie s pridanou hodnotou a
moderný dizajn kúpeľní



Vita pure

Minimalizmus v najčistejšej podobe

Profil sprchovacieho kúta má výšku len 32 mm –
menej už nie je možné. Inovatívna, patentovaná upínacia funkcia
umožňuje dôsledný filigránsky dizajn.

Ďalšie plusové body:

- modulárny systém
- Select+ Kit na jednoduchú inštaláciu užitočného príslušenstva

S. 100



Individuálny dizajn

Pre osobný štýl v sprchovacom priestore

Rôzne dekory skla, ako napríklad nové sklo Black Edition a Vintage
pre Duplo a Solva Pro, ako aj rôzne farby povrchu poskytujú ďalšie
možnosti individuálneho dizajnu kúpeľne. S obložením stien EasyStyle
vo viac ako 70

dizajnoch môžete dať svojej kúpeľni úplne nový vzhľad už za 48
hodín.

S. 162



Najvšestrannejšia sprchová vanič- ka: EasyFlat

Široká ponuka modelov a farieb

Okrem 5 farebných variantov, 2 rôznych polôh odtoku a 32 individu-
álnych veľkostí je možné EasyFlat aj rezať, aby vyhovovala individu-
álnym podmienkam na mieste, napr. pri výklenkoch alebo šikmých
stenách.

S. 17

Cielené portfólio výrobkov od konca decembra 2025.

Prehľad plánovaných končiacich výrobkov portfólia HÜPPE nájdete
na strane 559.



100

Vita pure

76 Príslušenstvo a organizéry



HÜPPE zameriavací servis

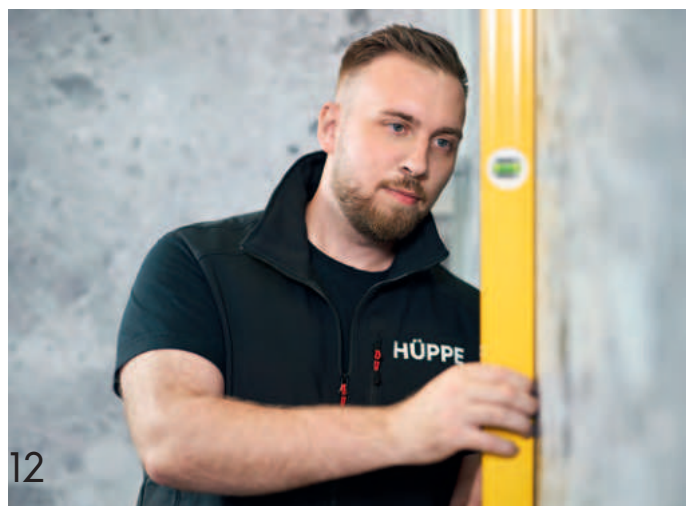

Obsah



Sprchové vaničky

Obloženie stien

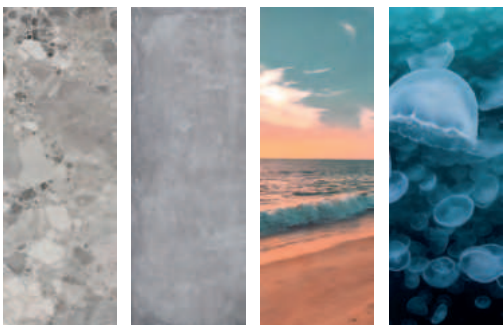

- Farby profilov, skiel a dekorov (kryt)
- 3** Zaujímavosti a trendy
 - 5** Obsah
 - 6** Prehľad sortimentu sprchových zásten
 - 8** História inovácií
 - 9** Prečo HÜPPE?
 - 10** Kvalita, servis a záruka
- Sprchové vaničky**
- 16** EasyFlat
 - 24** Revano
 - 30** EasyStep
 - 36** Purano
- Obloženie stien EasyStyle**
- 44** Dekory, príslušenstvo a montážne doplnky
- Walk-In s posuvnými dverami**
- 78** Xtensa
 - 100** Vita pure bezrámová
 - 110** Vita pure s nástennou lištou
- Sprchové zástena Walk-In**
- 60** Select+
 - 126** SolvaPro
 - 136** Solva
 - 140** Duplo pure
 - 142** Seamlife
 - 146** Enjoy pure
 - 152** Design pure
- Sprchovacie kúty**
- 78** Xtensa
 - 100** Vita pure bezrámová/s nástennou lištou
 - 162** SolvaPro bezrámová
 - 190** SolvaPro s nástennou lištou
 - 226** Solva bezrámová
 - 262** Solva s nástennou lištou
 - 316** Enjoy pure bezrámový
 - 328** Enjoy pure s nástennou lištou
 - 356** Design pure
 - 398** Qube
 - 408** Aura elegance
 - 432** Aura pure
 - 449** Classics 2
- Vaňové zásteny**
- 516** Solva, Xtensa, Design pure, Combinett 2
- Príslušenstvo**
- 552** Príslušenstvo a organizéry Select+
 - 556** Náhradné diely
 - 559** Špeciálne riešenia
- Servis**
- 12** HÜPPE zameriavací servis
 - 563** Objednávka servisu
- 562** Prehľad končiacich výrobkov portfólia od roku 2026

Prehľad sortimentu

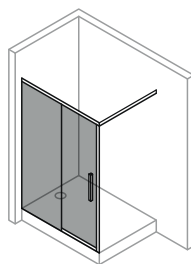

Walk-In
Posuvné dvere

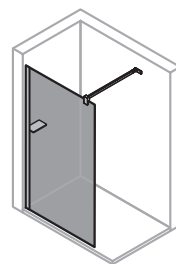

Walk-In

Next

Personalizácia a
dizajnové úpravy pre
najvyššie nároky

Xtensa pure S. 78

SolvaPro RL* S. 126
SolvaPro TG* S. 132
Solva RL* S. 136
Duplo pure S. 140

Core

Kompletná ponuka modelov
pre každý projekt

Vita pure RL* S. 100
Vita pure TG* S. 110

Enjoy pure RL* S. 146
Enjoy pure TG* S. 148
Select+ S. 60
Design pure S. 356
Seamlite S. 142

Key

Základný sortiment
za lepšiu cenu

RL* = bez rámu, TG* = s čiastočným orámovaním, VG* = s plným orámovaním

Pre U-kabínu pozri: Solva RL (strana 258), Design pure (strana 392), Classics 2 (strana 484 a strana 512)

Sprchové zásteny

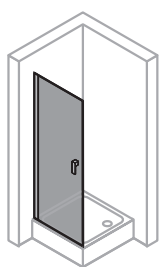

Křídlové dveře

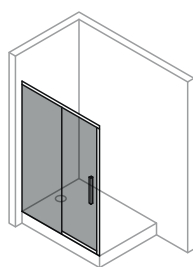

Posuvné dveře

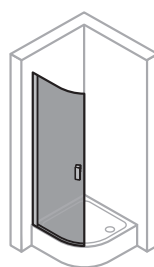

Křídlové, posuvné
dveře
1/4-kruh, 5-uholník

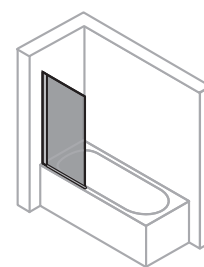

Vaňové zásteny

SolvaPro RL*	S. 162
SolvaPro TG*	S. 190
Solva RL*	S. 162
Solva TG*	S. 262

Xtensa pure	S. 78
-------------	-------

Solva TG*	S. 308
-----------	--------

Solva RL*	S. 518
Solva TG*	S. 525
Xtensa pure	S. 530

Enjoy pure RL*	S. 316	Vita pure RL*	S. 100	Enjoy pure TG*	S. 350	Design pure	S. 532
Enjoy pure TG*	S. 328	Vita pure TG*	S. 110	Design pure	S. 388		
Design pure	S. 356	Aura elegance	S. 408	Aura elegance	S. 426		
Qube	S. 400			Aura pure	S. 426		
Aura pure	S. 432						

Classics 2	S. 486
------------	--------

Classics 2	S. 448
------------	--------

Classics 2	S. 468
------------	--------

Combinett 2	S. 542
-------------	--------

Najlepšia voľba pre sprchovací priestor.

Priekopník od roku 1889

Spoločnosť HÜPPE spája 135-ročnú tradíciu a skúsenosti s vášňou pre inovácie. V roku 1966 sme boli priekopníkmi v oblasti sprchových zásten na európskom trhu. Odvtedy boli naše nápady dôležitým podnetom pri navrhovaní sprchovacieho priestoru. Mnohé z našich inovácií určili trvalé trendy na trhu a v súčasnosti sú medzinárodne uznávanými štandardmi. Naše priekopnícke riešenia naďalej stanovujú nové štandardy – v oblasti dizajnu, funkčnosti, jednoduchej inštalácie a kvality.



Nahrádza plastový záves v sprche: V roku 1966 spoločnosť HÜPPE spôsobila revolúciu na trhu so sanitárnym tovarom so svojou sprchovou zástenou – už vtedy išlo o dizajnové riešenie formujúce priestor



Odborníci na sprchové priestory: Špeciálna ľahko čistiteľná povrchová úprava Anfi-Plaque, ktorá je jedným z mnohých priekopníckych úspechov spoločnosti HÜPPE, je výsledkom našich dlhoročných skúseností v oblasti povrchovej úpravy skla.

HÜPPE Kvalita Nepozná kompromisy

Naše riešenia sú symbolom nemeckého inžinierstva, vysokokvalitných materiálov a spracovania, ktoré sa vyznačuje výnimočnou starostlivosťou, osobitnou precíznosťou a výrazným zmyslom pre detail.

HÜPPE Riešenia Sú vždy správne

Pre nás nič nie je možné. Naše riešenia sú vždy presne prispôbené konštrukčným situáciám a individuálnym požiadavkám – bez ohľadu na rozmery, vybavenie alebo farby, ktorými dokonale natierame povrchy v našej vlastnej lakovni.

HÜPPE Sprcha Všetko z jedného zdroja

S našimi riešeniami môžete navrhnuť kompletný sprchový priestor – od sprchovej zásteny a kabíny, zadných panelov a sprchového príslušenstva až po sprchovú vaničku, ktorú vyrábame v našom hlavnom závode.

HÜPPE Servis Sa oplatí

Pretože prospech zákazníka je vždy našou najvyššou prioritou. Naša ponuka služieb preto siahá nielen od merania po inštaláciu, ale staráme sa aj o potreby našich zákazníkov a používateľov našich výrobkov počas celej cesty k zákazníkovi.

Všetko easy

V spoločnosti HÜPPE sa už viac ako polstoročie intenzívne venujeme sprchovým priestorom. Náš cieľ: Dobré veci chceme vždy urobiť ešte lepšími. Preto každý deň pracujeme srdcom a rozumom, s vášňou a veľkým dôrazom na detail, aby sme vám uľahčili život, urobili ho pohodlnejším, bezpečnejším a krajším.

HÜPPE EasyAccess **Vždy bezbariérové.**

Mnohé z našich výrobkov sa dajú plánovať ako bezbariérové. Toumožňuje celoživotný pôžitok zo sprchovania – pre všetky generácie bez ohľadu na hendikep.

HÜPPE EasyCare **Praktická pomôcka na upratovanie.**

Aby sme ešte viac zjednodušili čistenie našich priečok, sklenené profily sú z vnútornej strany zapustené. Okrem toho sa mnohé posuvné dvere dajú jednoducho zvesiť.

HÜPPE EasyClose **Perfektné zatváranie.**

Náš zdvíhací a spúšťač mechanizmus dvíha dvere pri otvorení minimálne o 3,5 mm, čím chráni tesnenia a obklady, a zatvára dvere automaticky.

HÜPPE EasyDesign **Večne krásne.**

Naše výrobky by mali byť atraktívne aj zajtra a pozajtra – vďaka svojmu nadčasovému dizajnu v súlade s krédom Bauhausu „Form follows function“.

HÜPPE EasyFit **Nič rušivé.**

Náš inteligentný systém upevnenia rúrok umožňuje inštaláciu našich priečok bez viditeľných skrutiek – pre čistý vzhľad.

HÜPPE EasyGlide **Tak tiché.**

Kolieska našich posuvných dverí sú navrhnuté tak, aby zabezpečili maximálnu nosnosť a umožnili plynulé a tiché otváranie a zatváranie.

HÜPPE EasyLiving **Bývanie na mieru.**

Bývanie je otázkou osobného štýlu – dokonca aj v kúpeľni. Preto ponúkame riešenia, ktoré zohľadňujú individuálne želania a potreby.

HÜPPE EasySafe **Neochvejne bezpečné.**

Náš vývoj a výrobky podrobujeme najnáročnejším záťažovým testom – pre optimálnu stabilitu a celoživotnú bezpečnosť výrobkov.

HÜPPE EasyShine **Čistá vec.**

Naša originálna špeciálna povrchová úprava Anti-Plaque umožňuje, aby voda jednoducho stekala zo skla – takže nečistoty a vodný kameň nemajú takmer žiadnu šancu.

HÜPPE EasyTight **Úplne tesné.**

Aby voda zostala tam, kam patrí – naše sprchové zásteny spĺňajú najvyššie požiadavky na tesnosť podľa normy DIN EN 14428.



Kvalita

Naša výroba v Nemecku a Turecku spĺňa najvyššie štandardy. Na zabezpečenie týchto štandardov má náš systém riadenia kvality certifikát podľa normy DIN EN ISO 9001. V spoločnosti HÜPPE kladieme veľký dôraz na kvalitu našich výrobkov. Základné parametre ako stálosť, odolnosť voči striekajúcej vode a jednoduchá údržba sú otestované spoločnosťou TÜV a označené podľa normy DIN EN ISO 14428. Kvalita znamená v spoločnosti HÜPPE aj to, že po ukončení predaja určitého modelu poskytujeme 10-ročnú záruku dostupnosti opotrebovateľných náhradných dielov – s nami ste vždy na bezpečnej strane.



V skúške tesnosti sa ukáže, či rozstrekovaná voda zostáva bezpečne vo vnútri sprchovacieho kúta.



Funkčná spoľahlivosť dverových systémov všetkých sprchovacích kútov HÜPPE sa testuje nepretržite minimálne 30 000-krát – norma stanovuje 20 000-krát.

V trvalom zaťažovacom teste sa kontroluje, či sa sprchová vanička nezdeformuje ani pri trvalom namáhaní.



Servis

10-ročná popredajná záruka

Pre produkty HÜPPE samozrejme platia zákonom stanovené záručné lehoty v dĺžke 2 rokov. Okrem toho vám ponúkame záruku dostupnosti náhradných dielov: Každý opotrebovateľný diel si môžete zakúpiť v identickom vyhotovení - a to po dobu 10 rokov. V e-shope HÜPPE nájdete presne ten náhradný diel, ktorý potrebujete - či už s identifikačným číslom alebo bez neho.



Sklo Anti-Plaque, čistenie a údržba

Anti-Plaque je sklo, ktoré sa mimoriadne ľahko čistí a z ktorého voda jednoducho a takmer bez zvyšku steká. To výrazne znižuje usadzovanie nečistôt a vodného kameňa. Zvyšnú vlhkosť stačí otrieť.

Vďaka sérii čistiacich a udržiavacích prostriedkov dokonale prispôbených na produkty značky HÜPPE bude čistenie vašej sprchy hračkou. Séria sa vyznačuje najvyššou kvalitou, má ekologické testy a je biologicky odbúrateľná - aby ste sa zo svojej sprchy HÜPPE mohli tešiť veľa rokov. Všetky čistiace prostriedky HÜPPE si môžete objednať v našom e-shope na adrese www.shop.hueppe.com.



Ďalšie informácie

Na webových stránkach www.hueppe.com nájdete podrobnejšie informácie o našich produktoch. Okrem toho nájdete v mediálnej databáze na adrese media.hueppe.com množstvo obrázkov, brožúr, montážnych návodov, zoznamov náhradných dielov a mnoho ďalších užitočných zdrojov.



Zistiť rozmery

Montáž so sprchovou vaničkou

Dvere a bočné steny sa vždy montujú s odskokom od okraja vaničky. Objednaný rozmer vždy zodpovedá vstavanému rozmeru vaničky (WEM). Údaje o rozmeroch nájdete v nákresoch na príslušných stránkach cenníka (pozri príklad). V prípade špeciálnych vyhotovení uvádzajte pri objednávke vždy poznámku 000 (vstavaný rozmer vaničky).

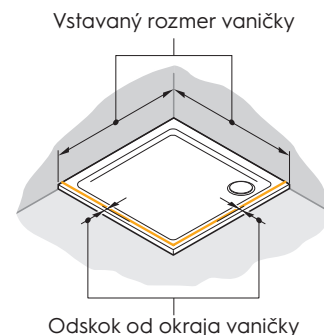

Montáž bez sprchovej vaničky

Štandardný výrobok: Pri štandardných výrobkoch zodpovedá uvedený rozmer vždy rozmeru sprchovej vaničky. Rozmery sprchovej zásteny sú menšie o odskok od okraja vaničky, ktorý sa vzťahuje na konkrétnu sériu. Údaje o rozmeroch nájdete v nákresoch na príslušných stránkach cenníka (pozri príklad). V prípade špeciálnych vyhotovení uvádzajte pri objednávke vždy poznámku 001 (montážny rozmer stred skla). Výrobok bude potom vyrobený podľa vašich požiadaviek, napr. na stred

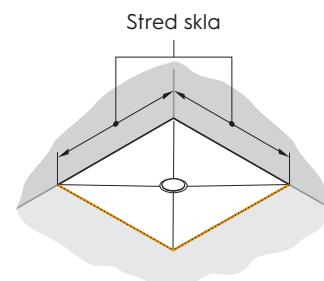

Montážny rozmer (napr. pri montáži na úrovni podlahy): Mnohé výrobky HÜPPE sú už štandardne vyrobené s montážnym rozmerom (M - stred skla). Tu platí: objednaný rozmer = rozmer dlaždice. Všímajte si pritom výrobky s označením Montážny rozmer (napr. pri montáži na úrovni podlahy).

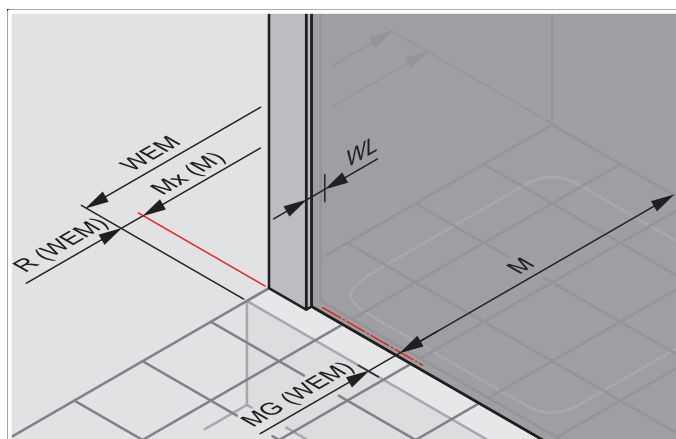

Tesnosť

Ochrana proti striekajúcej vode v súlade s normou

Podľa normy STN EN ISO 14428 musia všetky sprchové zásteny poskytovať ochranu proti striekajúcej vode. Pár drobných kvapiek, ktoré preniknú mimo sprchovú zástenu, sa pripúšťa. Ochrana proti striekajúcej vode sa testuje dvomi testovacími metódami (viac informácií na www.hueppe.com).

Takto poradíte svojim zákazníkom

V závislosti od typu sprchovej zásteny existujú rôzne miery tesnosti. Počas konzultácie so zákazníkom je preto nutné prediskutovať jeho požiadavky na vodo-tesnosť. Základné pravidlo znie: kompletne orámované sprchové zásteny poskytujú väčšiu mieru ochrany voči striekajúcej vode ako čiastočne orámované a tieto chránia zase chránia pred striekajúcou vodou viac ako bezrámové zásteny. Pri výbere systému dverí je treba pamätať na to, že z dverí otvárajúcich sa do miestnosti stečie viac kvapiek vody ako z dverí posuvných, pri ktorých zostávajú vodné kvapky v sprche.

Informačný list

Ako pomôcku pre splnenie požiadaviek zákazníka na utesnenie zásteny si z webovej stránky www.hueppe.com stiahnite oficiálny informačný list k testu podľa STN EN ISO 14428.

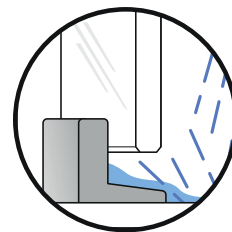
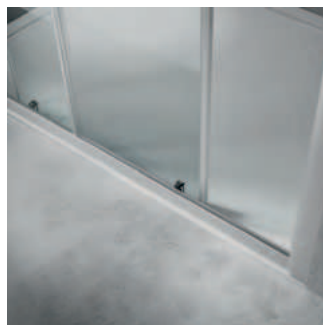

Vysoká tesnosť

Sprchová zástena s vysokým profilom

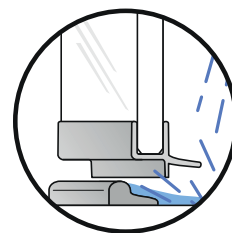

Uspokojivá tesnosť

Sprchová zástena s nízkym profilom alebo ochrannou lištou

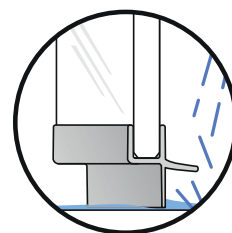
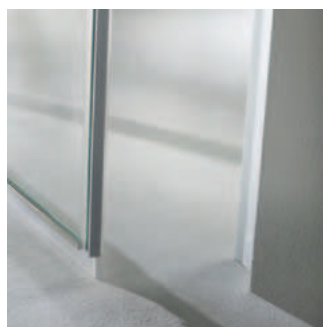

Obmedzená tesnosť

Sprchová zástena bez profilu alebo ochrannej lišty

Sprchové vaničky



Každý používateľ sprchy HÜPPE si okamžite všimne starostlivosť, ktoré venujeme našim produktom, a precízne spracovanie jednotlivých detailov. Na výrobu používame zmes rôznych exkluzívnych materiálov z prírodného kameňa. Vďaka tvrdosti prírodného kremenného štrku je povrch robustný a odolný. Príjemne

teplý, na dotyk jemný protišmykový povrch Gelcoat sa mimoriadne ľahko udržiava a slúži celý život.

Prehľad modelov – základná cena

Sprchové vaničky

EasyFlat

4-uholník

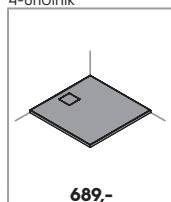

S. 18

Revano

4-uholník

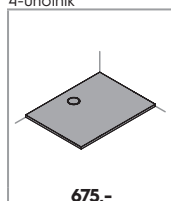

S. 24

EasyStep

4-uholník

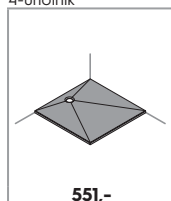

S. 32

Purano

4-uholník

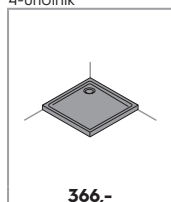

S. 38

1/4-kruh

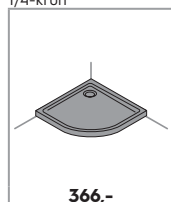

S. 40

5-uholník

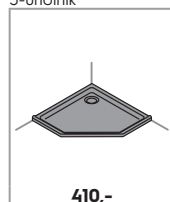

S. 42

EasyFlat



biela

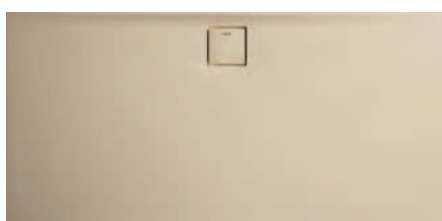

běžová matná



šedá matná



antracitová matná



biela matná

Podrobnosti o sprchových vaničkách **EasyFlat**



Puristický dizajn: 100% zapustený integrovaný kryt odtoku z minerálnej liatiny špičkovej kvality. Tvorí atraktívny detail a ľahko sa čistí, pretože i jeho povrch má ľahko udržiavateľnú úpravu Gelcoat.



S výškou len 30 mm sa vanička HÜPPE EasyFlat hodí predovšetkým na bezbariérovú montáž na úrovni podlahy a je z hľadiska údržby nenáročnou alternatívou klasických dlaždíc.



Kryt odtoku HÜPPE EasyFlat



Sprchová vanička EasyFlat s odtokom umiestneným na dlhšej strane



Sprchová vanička EasyFlat s odtokom umiestneným na krátkej strane

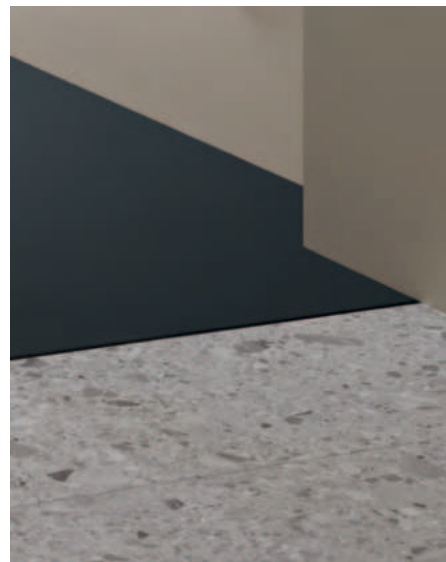

HÜPPE EasyFlat sa dá na stavbe narezat' na mieru, aby spĺňal všetky požiadavky individuálneho plánovania kúpeľne.

Sprchové vaničky EasyFlat s matným povrchom poskytujú protišmykové vlastnosti triedy C pre mokré plochy určené pre chôdzu naboso (DIN 51097). Trieda R11 pre protišmykové vlastnosti v pracovných priestoroch a plochách so zvýšeným nebezpečenstvom pokĺznutia (DIN 51130). Na matných povrchoch môže dochádzať k vyššiemu výskytu zvyškov vody v dôsledku povrchového napätia.

EasyFlat



Sprchová vanička EasyFlat s polohou odtoku na dlhšej strane

Popis výrobku

- 4-uholník sprchová vanička s odtokovou polohou na dlhšej strane a s výškou vaničky 30 mm, mimoriadne vhodná pre bezbariérovú montáž so zapustením do podlahy
- Sprchové vaničky s plochou integrovanou krytkou odtoku z vysokokvalitnej minerálnej liatiny Priemer odtoku spĺňa EURO normu 90 mm
- Pre montáž s podstavcom HÜPPE, nožičkami HÜPPE, polystyrénovým nosičom alebo priamo na podlahu
- Sprchová vanička z minerálneho kompozitu s povrchom Gelcoat Odolná proti obitiu a oderu, farebne stála, nenáročná na údržbu a opraviteľná
- Pri matných povrchoch protišmyková úprava triedy C podľa normy DIN 51097, R11 podľa normy DIN 51130
- Rôzne odtokové súpravy, podstavce a nožičky sú dostupné voľiteľne

Rozmery vaničiek podliehajú bežným toleranciam.

Používanie plastových podložiek môže spôsobiť vytváranie bublín na povrchu vaničky.

Pokiaľ ide o odtokovú kapacitu sprchovacieho kúta, vo fáze plánovania je potrebné venovať pozornosť vhodnej kombinácii veľkosti vaničky, situácii pri jej inštalácii, prietoku odtokovej súpravy a sprchovej súpravy.

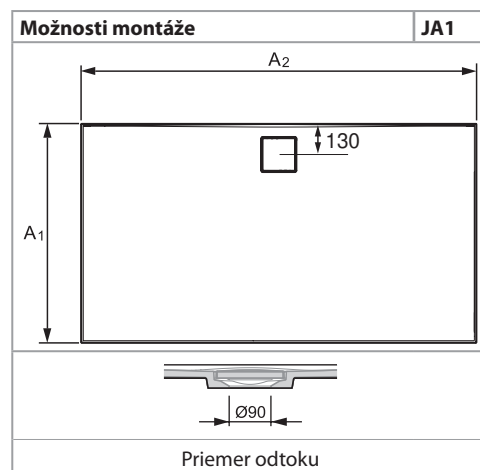

- Gelcoat povrch nenáročný na údržbu
- Zvuková izolácia Pri montáži s podstavcom a izolačným systémom HÜPPE pre vaničky spĺňa normu zvukovej izolácie DIN 4109
- Dá sa individuálne narezat', aby sa umožnila inštalácia napr. na výstupky stien
- Voľiteľne dostupné s izolačným systémom HÜPPE na utesnenie stien a podlahy podľa normy DIN18534
- Made in Germany
- Obsah dodávky: návod na montáž, integrovanou krytkou odtoku z vysokokvalitnej minerálnej liatiny
- Systém riadenia kvality certifikovaný podľa normy DIN EN ISO 9001:2015
- Energetický manažment certifikovaný podľa normy EN ISO 50001:2011

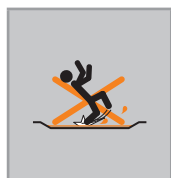

4-uholníková vanička, Poloha odtoku na dlhej strane

Rozmer vaničky A2/A1	Výška vane mm (rozmer pri odtoku)	Hmotnosť cca v kg	Číslo výrobku	Cena
900/900	30 (52)	41	EF0101	689,-
1000/800	30 (52)	40	EF0103	709,-
1000/900	30 (52)	45	EF0107	709,-
1000/1000	30 (52)	49	EF0102	709,-
1200/800	30 (52)	48	EF0104	734,-
1200/900	30 (52)	53	EF0109	734,-
1200/1000	30 (52)	59	EF0116	755,-
1400/800	30 (52)	55	EF0105	796,-
1400/900	30 (52)	62	EF0111	796,-
1400/1000	30 (52)	69	EF0117	836,-
1500/900	30 (52)	66	EF0112	826,-
1500/1000	30 (52)	74	EF0118	867,-
1600/800	30 (52)	63	EF0106	867,-
1600/900	30 (52)	71	EF0113	867,-
1600/1000	30 (52)	79	EF0119	908,-
1700/900	30 (52)	75	EF0114	908,-
1800/900	30 (52)	79	EF0115	959,-
1800/1000	30 (52)	88	EF0120	1.000,-

	Rozmery	Sifón 53mm	Sifón 70 mm	Sifón 90mm
Pripojovacia výška sifónu	HA	84	92	112
Výška so sifónom	HS	100	126	143
Výška s nožičkami	Y1	100-130	126-130	N/A
Výška s podstavcom	Y2	115-210	115-210	115-210
Vzdialenosť osi sifónu od pripojovacej trubky	LA	230	240	200

Farba vaničky

	Kód farby	Příplatok
biela	055	0,-
šedá matná	026	0,-
antracitová matná	128	0,-
béžová matná	037	0,-
biela matná	083	0,-

Číslo výrobku a ceny

XXXXXX	+	XXX	=	XXXXXX.XXX
Číslo výrobku		Kód farby		Číslo výrobku kompletné
Základná cena		Farebný príplatok		Celková cena

EasyFlat



Sprchová vanička EasyFlat s polohou odtoku na krátkej strane

Popis výrobku

- 4-uholník sprchová vanička s polohou odtoku na krátkej strane a výškou vane v závislosti od veľkosti, mimoriadne vhodná pre bezbariérovú montáž so zapustením do podlahy
- Sprchové vaničky s plochou integrovanou krytkou odtoku z vysokokvalitnej minerálnej liatiny Priemer odtoku spĺňa EURO normu 90 mm
- Pre montáž s podstavcom HÜPPE, nožičkami HÜPPE, polystyrénovým nosičom alebo priamo na podlahu
- Sprchová vanička z minerálneho kompozitu s povrchom Gelcoat Odolná proti obitiu a oderu, farebne stála, nenáročná na údržbu a opraviteľná
- Pri matných povrchoch protišmyková úprava triedy C podľa normy DIN 51097, R11 podľa normy DIN 51130
- Rôzne odtokové súpravy, podstavce a nožičky sú dostupné voliteľne

Rozmery vaničiek podliehajú bežným toleranciam.

Používanie plastových podložiek môže spôsobiť vytváranie bublín na povrchu vaničky.

Pokiaľ ide o odtokovú kapacitu sprchovacieho kúta, vo fáze plánovania je potrebné venovať pozornosť vhodnej kombinácii veľkosti vaničky, situácii pri jej inštalácii, prietoku odtokovej súpravy a sprchovej súpravy.

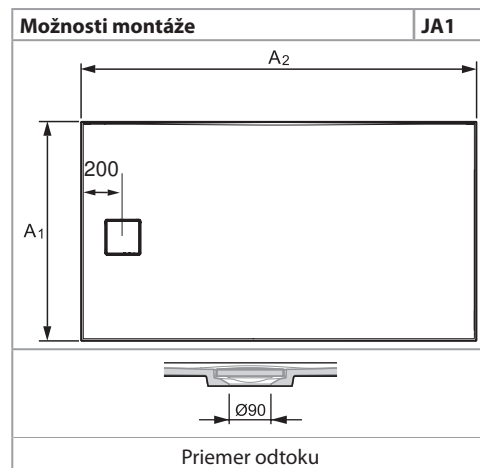

- Gelcoat povrch nenáročný na údržbu
- Zvuková izolácia Pri montáži s podstavcom a izolačným systémom HÜPPE pre vaničky spĺňa normu zvukovej izolácie DIN 4109
- Voliteľne dostupné s izolačným systémom HÜPPE na utesnenie stien a podlahy podľa normy DIN18534
- Dá sa individuálne narezať, aby sa umožnila inštalácia napr. na výstupky stien
- Made in Germany
- Obsah dodávky: návod na montáž, integrovanou krytkou odtoku z vysokokvalitnej minerálnej liatiny
- Systém riadenia kvality certifikovaný podľa normy DIN EN ISO 9001:2015
- Energetický manažment certifikovaný podľa normy EN ISO 50001:2011



4-uholníková vanička, Poloha odtoku na krátkéj strane

Rozmer vaničky A2/A1	Výška vane mm (rozmer pri odtoku)	Hmotnosť cca v kg	Číslo výrobku	Cena
1000/800	30 (52)	39	EF0203	753,-
1000/900	37 (59)	55	EF0207	831,-
1200/800	37 (59)	57	EF0204	881,-
1200/900	37 (59)	65	EF0209	886,-
1200/1000	37 (59)	72	EF0216	894,-
1400/800	40 (62)	69	EF0205	856,-
1400/900	40 (62)	80	EF0211	906,-
1400/1000	40 (62)	87	EF0217	958,-
1600/800	45 (67)	87	EF0206	982,-
1600/900	45 (67)	97	EF0213	985,-
1600/1000	45 (67)	109	EF0219	989,-
1700/750	45 (67)	86	EF0228	1.028,-
1700/800	45 (67)	93	EF0226	1.031,-
1800/800	45 (67)	98	EF0227	1.089,-

	Rozmery	Sifón 53mm				Sifón 70 mm				Sifón 90mm			
Výška okraj vaničky	Y3	30	37	40	45	30	37	40	45	30	37	40	45
Výška vane v oblasti odtoku	Y4	52	59	62	67	52	59	62	67	52	59	62	67
Pripojovacia výška sifónu	HA	84	91	94	99	84	91	94	99	84	91	94	99
Výška so sifónom	HS	110	117	120	125	110	117	120	125	110	117	120	125
Výška s nožičkami	Y1	110-130	117-137	120-140	125-145	110-130	117-137	120-140	125-145	110-130	117-137	120-140	125-145
Výška s podstavcom	Y2	115-210	122-217	125-220	130-225	115-210	122-217	125-220	130-225	115-210	122-217	125-220	130-225
Vzdialenosť osi sifónu od pripojovacej trubky	LA	230				240				200			

Farba vaničky

	Kód farby	Príplatok
biela	055	0,-
šedá matná	026	0,-
antracitová matná	128	0,-
béžová matná	037	0,-
biela matná	083	0,-

Číslo výrobku a ceny

XXXXXX	+	XXX	=	XXXXXX.XXX
Číslo výrobku		Kód farby		Číslo výrobku kompletne
Základná cena		Farebný príplatok		Celková cena

EasyFlat

Rozmery

Flexibilný podstavec	Podstavce vaničiek pre nasledujúce rozmery:
(A2/A1 a L: pozri stránku k výrobku EasyFlat)	900 x 900, 1000 x 1000

Rozmery

(A2/A1 a L: pozri stránku k výrobku EasyFlat)	
Spodná strana EasyFlat/umiestnenie nožičiek, Poloha odtoku na dlhej strane	
Spodná strana EasyFlat/umiestnenie nožičiek, Poloha odtoku krátká strana	

Extra doplnky

	Montážna výška vrátane sprchovej vaničky	Číslo výrobku	Cena
Odtoková flexo-trubica, priemer pripojenia 50 mm, dĺžka od 400 mm do 1000 mm		215482000	55,-
Plochá odtoková súprava s montážnou výškou 53 mm bez krytky, s prietokom až do 0,5 l/s., výška hladiny zápachového uzáveru 40 mm	Zoberte hodnotu „HS“ z tabuľky sifónu na predchádzajúcej strane.	200373000	66,-
Odtoková súprava s montážnou výškou 70 mm bez krytky, s prietokom až do 0,6 l/s., výška hladiny zápachového uzáveru 50 mm		200374000	66,-
Odtoková súprava s montážnou výškou 90 mm bez krytky, s prietokom až do 0,8 l/s., výška hladiny zápachového uzáveru 50 mm		200375000	66,-

Systemy na utesnenie sprchových vaničiek pozri kapitolu Obloženie stien HÜPPE EasyStyle.

Podstavce vaničiek pre nasledujúce rozmery:

Rozmer vaničky A2/A1	Montážna výška vrátane sprchovej vaničky	Číslo výrobku	Cena
Podstavec 900 x 900	Y2	215491	528,-
Podstavec 1000 x 1000	Y2	215492	528,-
Flexibilný podstavec A1 = 700 mm / A2 = 800 - 1800mm	Y2	215494	528,-
Flexibilný podstavec A1 = 800 mm / A2 = 800 - 1800mm	Y2	215495	528,-
Flexibilný podstavec A1 = 900mm / A2 = 800 - 1800mm	Y2	215496	528,-
Flexibilný podstavec A1 = 1000mm / A2 = 800 - 1800mm	Y2	215497	528,-
Nožičky k vaničke pre všetky modely (10 ks)	Y1	200377000	82,-

Rozmer A1 flexibilných podstavcov sa vzťahuje na presný rozmer sprchovej vaničky.

Opravná sada na vaničky

Opravná sada na vaničky	Číslo výrobku	Cena
Opravná sada na vaničky pre HÜPPE Sprchové vaničky	060373	116,-

Uvedte farbu vaničky

Odtokové krytky

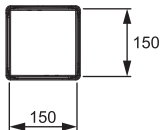
Prierez	Náhradný diel	Číslo výrobku	Cena
	EasyFlat Krytky pre rok výroby do roku 2021	060370	116,-
	EasyFlat Krytky pre rok výroby od roku 2022	060372	116,-

Revano



biela

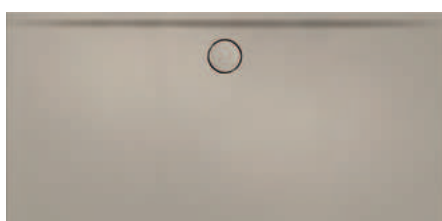

běžová matná



šedá matná



antracitová matná



biela matná

Podrobnosti o sprchových vaničkách **Revano**



Puristický dizajn: 100% zapustený integrovaný kryt odtoku z minerálnej liatiny špičkovej kvality. Tvorí atraktívny detail a ľahko sa čistí, pretože i jeho povrch má ľahko udržiavateľnú úpravu Gelcoat.



Kryt odtoku HÜPPE Revano

Sprchové vaničky Revano s matným povrchom poskytujú protišmykové vlastnosti triedy C pre vlhké plochy určené pre chôdzu naboso (DIN 51097). Trieda R11 pre protišmykové vlastnosti v pracovných priestoroch a plochách so zvýšeným nebezpečenstvom pokĺznutia (DIN 51130). Na matných povrchoch môže dochádzať k vyššiemu výskytu zvyškov vody v dôsledku povrchového napätia.

Revano

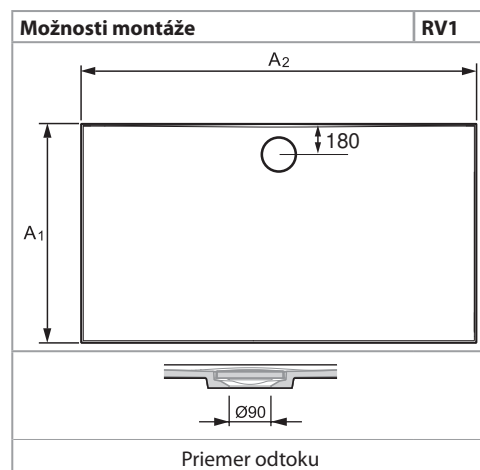

Popis výrobku

- Sprchová vanička s integrovanou krytkou odtoku z vysokokvalitnej minerálnej liatiny s povrchom Gelcoat Odolná proti obitiu a oderu, farebne stála, nenáročná na údržbu a opraviteľná
- 4-uholník sprchová vanička s výškou vaničky 30 mm (hĺbka 52 mm pri odtoku)
- Pri matných povrchoch protišmyková úprava triedy C podľa normy DIN 51097, R11 podľa normy DIN 51130
- Priemer odtoku zodpovedá EURO norme - 90mm
- Pre montáž s podstavcom HÜPPE, nožičkami HÜPPE nosičom alebo priamo na podlahu
- Mimoriadne vhodná pre bezbariérovú montáž so zapustením do podlahy
- Obsah dodávky: návod na montáž, integrovanou krytkou odtoku z vyso-

- kvalitnej minerálnej liatiny
- Rôzne odtokové súpravy, podstavce a nožičky sú dostupné voliteľne
- Voliteľne dostupné s izolačným systémom HÜPPE na utesnenie stien a podlahy podľa normy DIN18534
- Dá sa individuálne narezať, aby sa umožnila inštalácia napr. na výstupky stien
- Zvuková izolácia Pri montáži s podstavcom a izolačným systémom HÜPPE pre vaničky spĺňa normu zvukovej izolácie DIN 4109
- Systém riadenia kvality certifikovaný podľa normy DIN EN ISO 9001:2015
- Energetický manažment certifikovaný podľa normy EN ISO 50001:2011
- Made in Germany

Rozmery vaničiek podliehajú bežným toleranciam.

Používanie plastových podložiek môže spôsobiť vytváranie bublín na povrchu vaničky.

Pokiaľ ide o odtokovú kapacitu sprchovacieho kúta, vo fáze plánovania je potrebné venovať pozornosť vhodnej kombinácii veľkosti vaničky, situácii pri jej inštalácii, prietoku odtokovej súpravy a sprchovej súpravy.

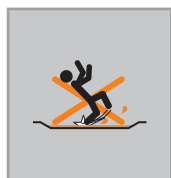

4-uholníková vanička

Rozmer vaničky A2/A1	Výška vane mm (rozmer pri odtoku)	Hmotnosť cca v kg	Číslo výrobku	Cena
800/800	30 (52)	33	RV0123	675,-
900/750	30 (52)	34	RV0121	675,-
900/800	30 (52)	34	RV0122	695,-
900/900	30 (52)	41	RV0101	695,-
1000/800	30 (52)	40	RV0103	716,-
1000/900	30 (52)	45	RV0107	716,-
1000/1000	30 (52)	49	RV0102	716,-
1200/800	30 (52)	48	RV0104	742,-
1200/900	30 (52)	53	RV0109	742,-
1200/1000	30 (52)	59	RV0116	762,-
1300/800	30 (52)	51	RV0125	742,-
1300/900	30 (52)	57	RV0110	762,-
1400/800	30 (52)	55	RV0105	803,-
1400/900	30 (52)	62	RV0111	803,-
1500/800	30 (52)	59	RV0124	803,-
1500/900	30 (52)	66	RV0112	834,-
1600/800	30 (52)	63	RV0106	876,-
1600/900	30 (52)	71	RV0113	876,-

	Rozmery	Sifón 53mm	Sifón 70 mm	Sifón 90mm
Pripojovacia výška sifónu	HA	84	92	112
Výška so sifónom	HS	100	126	143
Výška s nožičkami	Y1	100-130	126-130	N/A
Výška s podstavcom	Y2	115-210	115-210	115-210
Vzdialenosť osi sifónu od pripojovacej trubky	LA	230	240	200

zariadenie sifónu

Sifón 53mm

Sifón 70 mm

Sifón 90mm

zarovno s podlahou

S podstavcom

s podstavcom

Farba vaničky

	Kód farby	Príplatok
biela	055	0,-
šedá matná	026	0,-
antracitová matná	128	0,-
béžová matná	037	0,-
biela matná	083	0,-

Číslo výrobku a ceny

XXXXXX	+	XXX	=	XXXXXX.XXX
Číslo výrobku		Kód farby		Číslo výrobku kompletné
Základná cena		Farebný príplatok		Celková cena

Revano

Rozmery

Flexibilný podstavec	Podstavce vaničiek pre nasledujúce rozmery:
(A2/A1 pozri stránku k výrobku Revano)	900 x 900, 1000 x 1000

Rozmery

Spodná strana Revano/umiestnenie nožičiek
(A2/A1 pozri stránku k výrobku Revano)

Extra doplnky

	Montážna výška vrátane sprchovej vaničky	Číslo výrobku	Cena
Odtoková flexo-trubica, priemer pripojenia 50 mm, dĺžka od 400 mm do 1000 mm		215482000	55,-
Plochá odtoková súprava s montážnou výškou 53 mm bez krytky, s prietokom až do 0,5 l/s., výška hladiny zápachového uzáveru 40 mm	109	200373000	66,-
Odtoková súprava s montážnou výškou 70 mm bez krytky, s prietokom až do 0,6 l/s., výška hladiny zápachového uzáveru 50 mm	126	200374000	66,-
Odtoková súprava s montážnou výškou 90 mm bez krytky, s prietokom až do 0,8 l/s., výška hladiny zápachového uzáveru 50 mm	143	200375000	66,-

Systemy na utesnenie sprchových vaničiek pozri kapitolu Obloženie stien HÜPPE EasyStyle.

Podstavce vaničiek pre nasledujúce rozmery:

Rozmer vaničky A2/A1	Montážna výška vrátane sprchovej vaničky	Číslo výrobku	Cena
Podstavec 900 x 900	Y2	215491	528,-
Podstavec 1000 x 1000	Y2	215492	528,-
Flexibilný podstavec A1 = 700 mm / A2 = 800 - 1800mm	Y2	215494	528,-
Flexibilný podstavec A1 = 800 mm / A2 = 800 - 1800mm	Y2	215495	528,-
Flexibilný podstavec A1 = 900mm / A2 = 800 - 1800mm	Y2	215496	528,-
Flexibilný podstavec A1 = 1000mm / A2 = 800 - 1800mm	Y2	215497	528,-
Nožičky k vaničke pre všetky modely (10 ks)	Y1	200377000	82,-

Rozmer A1 flexibilných podstavcov sa vzťahuje na presný rozmer sprchovej vaničky.

Opravná sada na vaničky

Opravná sada na vaničky	Farba	Číslo výrobku	Cena
Opravná sada na vaničky pre HÜPPE Sprchové vaničky		060373	116,-

Uvedte farbu vaničky

Odtokové krytky

Náhradný diel	Číslo výrobku	Cena
Odtoková krytka, okrúhla	060375	130,-

EasyStep



Tvar vaničky HÜPPE EasyStep umožňuje priame obloženie dlaždicami až k okraju vaničky.

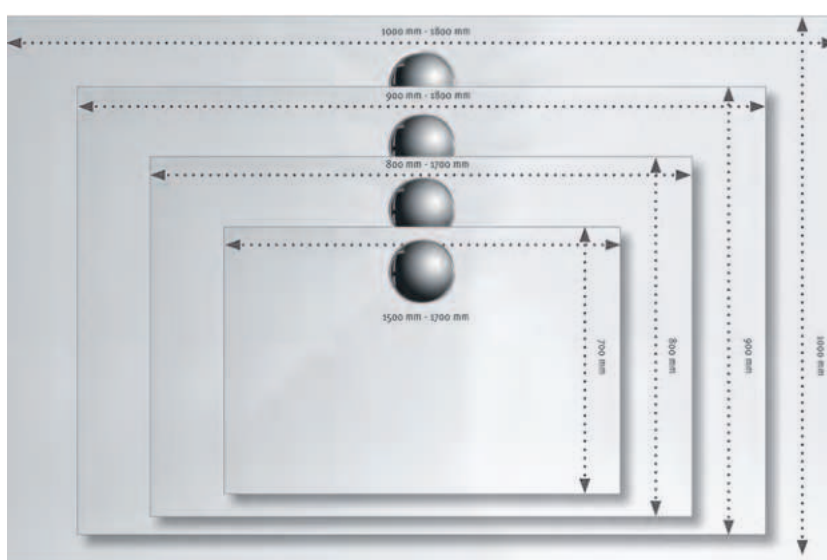

Vďaka možnosti zhotovenia na mieru sa dajú s vaničkou HÜPPE EasyStep realizovať rôzne inštalačné situácie.

Podrobnosti o sprchových vaničkách **EasyStep**



S výškou len 30 mm sa vanička HÜPPE EasyStep hodí predovšetkým na bezbariérovú montáž na úrovni podlahy a je z hľadiska údržby nenáročnou alternatívou klasických dlaždíc.



Povrchová úprava Gelcoat, ktorá sa využíva i pri výrobe plachetníc, je mimoriadne robustná:

- odolná voči nárazom a oderu
- farbostála
- nenáročná na údržbu



Materiál vaničiek HÜPPE, v ktorom sú okrem iných spracované prírodné materiály ako kremičitý piesok a kamenná múčka, vykazuje tepelne akumulčné vlastnosti a je preto veľmi príjemný na dotyk a dobre sa po ňom chodí.



HÜPPE EasyStep vo variante HÜPPE EasyProtect (protišmykový povrch).

Vzdialenosť okraja vaničky po protišmykovú plochu:

A1 = 140 mm, A2 = 50 mm

EasyProtect ponúka protišmykové vlastnosti triedy C pre mokré plochy určené pre chôdzu naboso (DIN 51097).

Trieda R11 pre protišmykové vlastnosti v pracovných priestoroch a plochách so zvýšeným nebezpečenstvom pokĺznutia (DIN 51130).

Na povrchu EasyProtect môže v dôsledku povrchového napätia dochádzať k zvýšenému hromadeniu zvyškov vody.

EasyProtect je prírodným produktom. Drobným tmavým prísediam preto nemožno zabrániť.

EasyStep 4-uholník

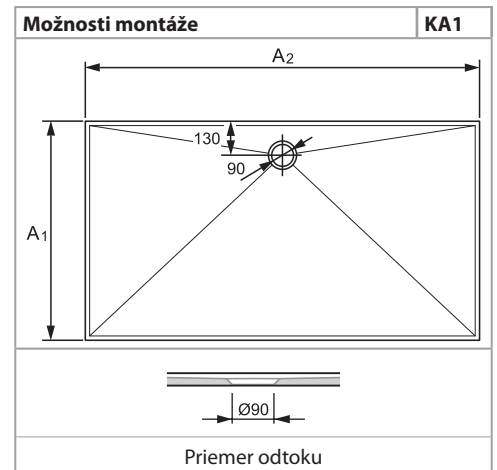

Popis výrobku

- Pre montáž s podstavcom HÜPPE, polystyrénovým nosičom alebo priamo na podlahu
- 4-uholník sprchová vanička s výškou vaničky 30 mm mimoriadne vhodná pre bezbariérovú montáž so zapustením do podlahy
- Priemer odtoku zodpovedá EURO norme - 90mm
- Sprchová vanička z minerálneho kompozitu s povrchom Gelcoat Odolná proti obitiu a oderu, farebne stála, nenáročná na údržbu a opraviteľná
- Rôzne odtokové súpravy s odtokovými krytkami a podstavcami sú dostupné voliteľne
- HÜPPE EasyProtect je voliteľne dostupný vo farbe biela (055). Protišmyková úprava: trieda C podľa normy DIN 51097, R11 podľa normy DIN 51130.
- Individuálne veľkosti ako zhotovenie na mieru možné
- Gelcoat povrch nenáročný na údržbu
- Zvuková izolácia Pri montáži s podstavcom a izolačným systémom HÜPPE pre vaničky spĺňa normu zvukovej izolácie DIN 4109
- Voliteľne dostupné s izolačným systémom HÜPPE na utesnenie stien a podlahy podľa normy DIN18534
- Dá sa individuálne narezať, aby sa umožnila inštalácia napr. na výstupky stien
- Made in Germany
- Obsah dodávky: návod na montáž
- Systém riadenia kvality certifikovaný podľa normy DIN EN ISO 9001:2015
- Energetický manažment certifikovaný podľa normy EN ISO 50001:2011

Rozmery vaničiek podliehajú bežným toleranciam.

Priemer odtoku zodpovedá EURO norme pre ploché vaničky (Ø 90 mm).

Používanie plastových podložiek môže spôsobiť vytváranie bublín na povrchu vaničky.

Pokiaľ ide o odtokovú kapacitu sprchovacieho kúta, vo fáze plánovania je potrebné venovať pozornosť vhodnej kombinácii veľkosti vaničky, situácii pri jej inštalácii, prietoku odtokovej súpravy a sprchovej súpravy.

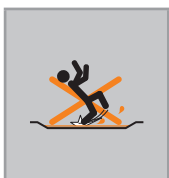

Pohyblivá forma a zhotovenie na mieru:

Z technických a výrobných dôvodov môže byť štruktúra povrchov na okraji vaničky trochu odlišná (pozri foto detailu a výkres).

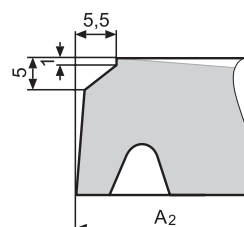

4-uholníková vanička

Pevná forma

Rozmer vaničky A2/A1	Hmotnosť cca v kg	Číslo výrobku	Cena
900/900	37	215021	551,-
1000/900	40	215022	564,-
1000/1000	46	215032	632,-
1200/900	50	215024	605,-
1200/1000	55	215034	658,-
1400/800	53	215110	699,-
1400/900	59	215120	740,-
1400/1000	66	215130	760,-
1500/900	64	215121	780,-
1600/900	69	215220	780,-
1800/900	80	215222	811,-

- Výška okraja vaničky po celom obvode 30 mm.

4-uholníková vanička

Pohyblivá forma

Rozmer vaničky A2/A1	Hmotnosť cca v kg	Číslo výrobku	Cena
800/750	27	215239	561,-
800/800	28	215010	551,-
900/750	31	215240	561,-
900/800	32	215011	551,-
1000/750	34	215241	592,-
1000/800	36	215012	551,-
1100/800	40	215013	605,-
1100/900	45	215023	564,-
1100/1000	50	215033	632,-
1200/750	41	215242	592,-
1200/800	44	215014	605,-
1300/750	45	215243	632,-
1300/800	48	215015	605,-
1300/900	54	215025	632,-
1300/1000	61	215035	658,-
1400/750	49	215244	663,-
1500/700	49	215101	699,-
1500/750	52	215245	801,-
1500/800	57	215111	740,-
1500/1000	72	215131	801,-
1600/700	53	215200	740,-
1600/750	56	215246	760,-
1600/800	62	215210	740,-
1600/1000	77	215230	760,-
1700/700	57	215201	760,-
1700/750	59	215247	780,-
1700/800	67	215211	760,-
1700/900	75	215221	760,-
1700/1000	83	215231	780,-
1800/750	63	215248	821,-
1800/1000	89	215232	842,-

- Výška okraja steny sa na strane odtoku znižuje smerom k stredu vaničky z 30 mm na 27 mm +/- 2 mm.

- V dôsledku zníženej výšky nie je odporúčané montáž sklenej steny v tejto okrajovej oblasti.

- Modely z pohyblivej formy sa preto musia inštalovať vždy s odtokom pri stene.

Farba vaničky

	Kód farby	Príplatok
biela	055	0,-

Variant vybavenia (voliteľný)

	Variant vybavenia	Príplatok
EasyProtect (protišmykový povrch)	410	248,-

Číslo výrobku a ceny

XXXXXX	+	XXX	+	XXX	=	XXXXXX.XXX.XXX
Číslo výrobku		Kód farby		Variant vybavenia		Číslo výrobku kompletné
Základná cena		Farebný príplatok		Príplatok		Celková cena

EasyStep 4-uholník

4-uholníková vanička

Zhotovenie na mieru

Rozmer vaničky A2/variabilný	Rozmer vaničky A1/pevný	Číslo výrobku	Cena
801-999	750	215251	836,-
1201-1399	750	215252	964,-
1501-1799	750	215253	1.046,-
801-1099	800	215097	836,-
901-1099	900	215098	836,-
1001-1099	1000	215099	836,-
1101-1499	800	215197	964,-
1101-1499	900	215198	964,-
1101-1499	1000	215199	964,-
1501-1700	700	215296	1.046,-
1501-1700	800	215297	1.046,-
1501-1800	900	215298	1.046,-
1501-1800	1000	215299	1.046,-

Farba vaničky

	Kód farby	Priplatok
biela	055	0,-

Variant vybavenia (voliteľný)

	Variant vybavenia	Priplatok
EasyProtect (protišmykový povrch)	410	248,-

Extra doplnky

	Montážna výška vrátane sprchovej vaničky	Tvar odtokovej krytky	Farba odtokovej krytky	Číslo výrobku	Cena
Odtoková flexo-trubica, priemer pripojenia 50 mm, dĺžka od 400 mm do 1000 mm				215482000	55,-
Plochá odtoková súprava s montážnou výškou 53 mm a krytkou, s prietokom až do 0,5 l/s., výška hladiny zápachového uzáveru 40 mm	87	okružla	biela	215483R55	66,-
	87	okružla	zlatá, 24 karátov	215483R89	213,-
	87	okružla	chróm	215483R91	66,-
	87	hranatá	biela	215483S55	66,-
	104	okružla	chróm	215480R91	66,-
Odtoková súprava s montážnou výškou 70 mm a krytkou, s prietokom až do 0,6 l/s., výška hladiny zápachového uzáveru 50 mm	104	okružla	biela	215480R55	66,-
	104	okružla	zlatá, 24 karátov	215480R89	213,-
	104	hranatá	biela	215480S55	66,-
	121	okružla	chróm	215481R91	66,-
Odtoková súprava s montážnou výškou 90 mm a krytkou, s prietokom až do 0,8 l/s., výška hladiny zápachového uzáveru 50 mm	121	okružla	biela	215481R55	66,-
	121	okružla	zlatá, 24 karátov	215481R89	213,-
	121	okružla	chróm	215481R91	66,-
	121	hranatá	biela	215481S55	66,-

Systémy na utesnenie sprchových vaničiek pozri kapitolu Obloženie stien HÜPPE EasyStyle.

	Rozmery	Sifón 53mm	Sifón 70 mm	Sifón 90mm
Pripojovacia výška sifónu	HA	62	70	90
Výška so sifónom	HS	87	104	121
Výška s podstavcom	Y2	150-210 (115-150)	150-210 (115-150)	150-210 (115-150)
Vzdialenosť osi sifónu od pripojovacej trubky	LA	230	240	200

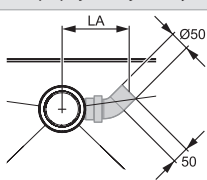

zarovno s podlahou

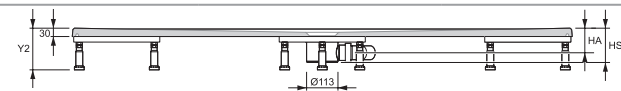

S podstavcom

Číslo výrobku a ceny

XXXXXX	+	XXX	+	XXX	=	XXXXXX.XXX.XXX
Číslo výrobku		Kód farby		Variant vybavenia		Číslo výrobku kompletné
Základná cena		Farebný príplatok		Príplatok		Celková cena

Podstavce vaničiek pre nasledujúce rozmery:

Rozmer vaničky A2/A1	Montážna výška vrátane sprchovej vaničky	Číslo výrobku	Cena
Podstavec 800 x 800	Y2	215490	528,-
Podstavec 900 x 900	Y2	215491	528,-
Podstavec 1000 x 1000	Y2	215492	528,-
Flexibilný podstavec A1 = 700 mm / A2 = 800 - 1800mm	Y2	215494	528,-
Flexibilný podstavec A1 = 800 mm / A2 = 800 - 1800mm	Y2	215495	528,-
Flexibilný podstavec A1 = 900mm / A2 = 800 - 1800mm	Y2	215496	528,-
Flexibilný podstavec A1 = 1000mm / A2 = 800 - 1800mm	Y2	215497	528,-

Rozmer A1 flexibilných podstavcov sa vzťahuje na presný rozmer sprchovej vaničky.

Rozmery

Flexibilný podstavec	Podstavce vaničiek pre nasledujúce rozmery:
	800 x 800, 900 x 900, 1000 x 1000
(A2/A1: pozri stránku k výrobku EasyStep)	

Opravná sada na vaničky

Opravná sada na vaničky	Farba	Číslo výrobku	Cena
Opravná sada na vaničky (tmel) pre EasyStep a Purano do konca roka výstavby 2021	žiadny údaj o farbe	070058	64,-
Opravná sada na vaničky pre HÜPPE Sprchové vaničky		060373	116,-

Uvedte farbu vaničky

Odtokové krytky

Prie rez	Náhradný diel	Číslo výrobku	Cena
	Odtoková krytka, biela, hranatá	070062	22,-

Odtokové krytky

Prie rez	Náhradný diel	Číslo výrobku	Cena
	Odtoková krytka, chrómová, okrúhla	070059	22,-
	Odtoková krytka, zlatá, okrúhla	070061	141,-
	Odtoková krytka, biela, okrúhla	070060	22,-

Purano



Podrobnosti o sprchových vaničkách **Purano**



Decentné, len 26 mm dosahujúce prehĺbenie sprchového priestoru podčiarkuje elegantný dizajn sprchovej vaničky HÜPPE Purano.



Vysoko efektívna protišmyková úprava A / PN12 integrovaná sériovo



Plochá sprchová vanička je vhodná pre rôzne inštaláčne možnosti.



Povrchová úprava Gelcoat, ktorá sa využíva i pri výrobe plachetníc, je mimoriadne robustná:

- odolná voči nárazom a oderu
- farbastála
- nenáročná na údržbu



Materiál vaničiek HÜPPE, v ktorom sú okrem iných spracované prírodné materiály ako kremičitý piesok a kamenná múčka, vykazuje tepelne akumulčné vlastnosti a je preto veľmi príjemný na dotyk a dobre sa po ňom chodí.

Purano 4-uholník



Možnosti montáže	HQ2
symetricky	
asymetricky	
s podstavcom	
s krytom (voliteľné)	
zarovno s podlahou	

Popis výrobku

- Pre montáž s nožičkami HÜPPE, polystyrénovým nosičom alebo priamo na podlahu
- 4-uholník sprchová vanička s výškou okraja 40 mm a prehĺbením sprchového priestoru 26 mm
- Priemer odtoku zodpovedá EURO norme - 90mm
- Sprchová vanička z minerálneho kompozitu s povrchom Gelcoat Odolná proti obitiu a oderu, farebne stála, nenáročná na údržbu a opraviteľná
- Rôzne odtokové súpravy s odtokovými krytkami, hliníkovými krytmi a nožičkami sú dostupné voliteľne

- Gelcoat povrch nenáročný na údržbu
- Sériovo s protišmykovým povrchom nenáročným na údržbu Protišmyková úprava triedy A podľa normy DIN51097
- Voliteľne dostupné s izolačným systémom HÜPPE na utesnenie stien a podlahy podľa normy DIN18534
- Made in Germany
- Systém riadenia kvality certifikovaný podľa normy DIN EN ISO 9001:2015
- Energetický manažment certifikovaný podľa normy EN ISO 50001:2011
- Obsah dodávky: návod na montáž

Rozmery vaničiek podliehajú bežným toleranciam.

Priemer odtoku zodpovedá EURO norme pre ploché vaničky (Ø 90 mm).

Používanie plastových podložiek môže spôsobiť vytváranie bublín na povrchu vaničky.

Plochá nosná plocha na okraji vaničky na montáž sklenených stien má šírku 40 mm.

Pokiaľ ide o odtokovú kapacitu sprchovacieho kúta, vo fáze plánovania je potrebné venovať pozornosť vhodnej kombinácii veľkosti vaničky, situácii pri jej inštalácii, prietoku odtokovej súpravy a sprchovej súpravy.

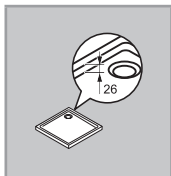
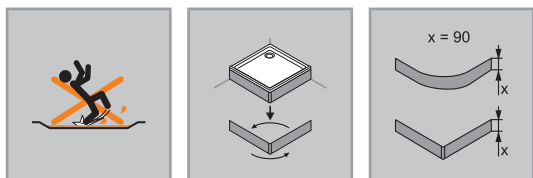

4-uholníková vanička

Rozmer vaničky A2/A1	Hmotnosť cca v kg	Číslo výrobku	Cena
800/800	30	202160	366,-
900/700	30	202164	366,-
900/750	32	202168	366,-
900/800	35	202270	366,-
900/900	40	202161	366,-
1000/700	34	202165	366,-
1000/800	39	202271	389,-
1000/900	44	202272	389,-
1000/1000	50	202162	389,-
1200/700	42	202166	366,-
1200/800	48	202163	389,-
1200/900	55	202158	389,-
1200/1000	62	202273	410,-
1400/700	51	202167	389,-
1400/900	67	202159	410,-

Farba vaničky

	Kód farby	Příplatok
biela	055	0,-

Kryt pre sprchovú vaničku

Rozmer vaničky A2/A1	Rozmer niky A2	Číslo výrobku	Cena
800/800		202180 055	169,-
900/700		212001 055	169,-
900/750		212000 055	169,-
900/800		212007 055	169,-
900/900		202181 055	169,-
1000/700		212002 055	169,-
1000/800		212008 055	169,-
1000/900		212009 055	169,-
1000/1000		202182 055	169,-
1200/700		212003 055	169,-
1200/800		202183 055	169,-
1200/900		212005 055	169,-
1200/1000		212010 055	169,-
1400/700		212004 055	169,-
1400/900		212006 055	169,-
	800	202185 055	169,-
	900	202186 055	169,-
	1000	202187 055	169,-
	1200	202188 055	169,-
	1400	202189 055	169,-

Extra doplnky

	Tvar odtokovej krytky	Farba odtokovej krytky	Montážna výška	Číslo výrobku	Cena
Odtoková súprava (sifón) s odtokovou krytkou s prietokom až do 0,45 l/sek.	okružla	chróm	82	508055R91	66,-
	okružla	zlatá, 24 karátov	82	508055R89	213,-
	okružla	biela	82	508055R55	66,-
Nožičky k vaničke < 1200 mm: 6 nožičiek				508059000	82,-
Nožičky k vaničke ≥ 1200 mm: 7 nožičiek				508063000	82,-
Odtoková flexo-trubica, priemer pripojenia 50 mm, dĺžka od 400 mm do 1000 mm				215482000	55,-

Systémy na utesnenie sprchových vaničiek pozri kapitolu Obloženie stien HÜPPE EasyStyle.

Opravná sada na vaničky

Opravná sada na vaničky	Farba	Číslo výrobku	Cena
Opravná sada na vaničky (tmel) pre EasyStep a Purano do konca roka výstavby 2021	žiadny údaj o farbe	070058	64,-
Opravná sada na vaničky pre HÜPPE Sprchové vaničky		060373	116,-

Uvedte farbu vaničky

Náhradný diel Odtokové krytky nájdete na týchto stránkach

Číslo výrobku a ceny

XXXXXX	+	XXX	=	XXXXXX.XXX
Číslo výrobku		Kód farby		Číslo výrobku kompletne
Základná cena		Farebný príplatok		Celková cena

Purano 1/4-kruh



Možnosti montáže	HQ1
symetricky	
asymetricky	
s podstavcom	
s krytom (voliteľné)	
zarovno s podlahou	

Popis výrobku

- Pre montáž s nožičkami HÜPPE, polystyrénovým nosičom alebo priamo na podlahu
- 1/4-kruh sprchová vanička s výškou okraja 40 mm a prehĺbením sprchového priestoru 26 mm
- Priemer odtoku zodpovedá EURO norme - 90mm
- Sprchová vanička z minerálneho kompozitu s povrchom Gelcoat Odolná proti obitiu a oderu, farebne stála, nenáročná na údržbu a opraviteľná
- Rôzne odtokové súpravy s odtokovými krytkami, hliníkovými krytmi a nožičkami sú dostupné voliteľne

- Gelcoat povrch nenáročný na údržbu
- Sériovo s protišmykovým povrchom nenáročným na údržbu Protišmyková úprava triedy A podľa normy DIN51097
- Voliteľne dostupné s izolačným systémom HÜPPE na utesnenie stien a podlahy podľa normy DIN18534
- Made in Germany
- Systém riadenia kvality certifikovaný podľa normy DIN EN ISO 9001:2015
- Energetický manažment certifikovaný podľa normy EN ISO 50001:2011
- Obsah dodávky: návod na montáž

Rozmery vaničiek podliehajú bežným toleranciam.

Priemer odtoku zodpovedá EURO norme pre ploché vaničky (Ø 90 mm).

Používanie plastových podložiek môže spôsobiť vytváranie bublín na povrchu vaničky.

Plochá nosná plocha na okraji vaničky na montáž sklenených stien má šírku 40 mm.

Pokiaľ ide o odtokovú kapacitu sprchovacieho kúta, vo fáze plánovania je potrebné venovať pozornosť vhodnej kombinácii veľkosti vaničky, situácii pri jej inštalácii, prietoku odtokovej súpravy a sprchovej súpravy.

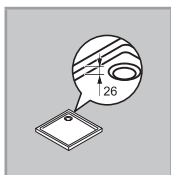
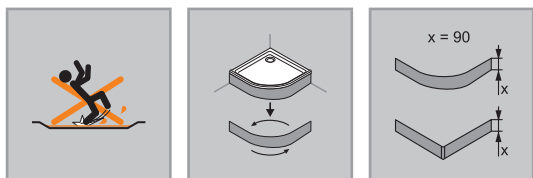

1/4-kruh vanička

Rozmer vaničky A2/A1	Hmotnosť cca v kg	Číslo výrobku	Cena
800/800	27	202150	366,-
800/900	32	202155	366,-
800/1000	36	202148	366,-
900/800	32	202156	366,-
900/900	36	202151	366,-
900/1000	41	202153	389,-
900/1200	52	202146	389,-
1000/800	36	202149	366,-
1000/900	41	202154	389,-
1000/1000	47	202152	389,-
1200/900	52	202147	389,-

Farba vaničky

	Kód farby	Priplatok
biela	055	0,-

Kryt pre sprchovú vaničku

Rozmer vaničky A2/A1	Číslo výrobku	Cena
800/800	202170	169,-
800/900	202175	169,-
800/1000	202178	169,-
900/900	202171	169,-
900/1000	202173	169,-
900/1200	202177	169,-
1000/1000	202172	169,-

Extra doplnky

	Tvar odtokovej krytky	Farba odtokovej krytky	Montážna výška	Číslo výrobku	Cena
Odtoková súprava (sifón) s odtokovou krytkou s prietokom až do 0,45 l/sek.	okružla	chróm	82	508055R91	66,-
	okružla	zlatá, 24 karátov	82	508055R89	213,-
	okružla	biela	82	508055R55	66,-
Nožičky k vaničke < 1200 mm: 6 nožičiek				508059000	82,-
Nožičky k vaničke ≥ 1200 mm: 7 nožičiek				508063000	82,-
Odtoková flexo-trubica, priemer pripojenia 50 mm, dĺžka od 400 mm do 1000 mm				215482000	55,-

Systémy na utesnenie sprchových vaničiek pozri kapitolu Obloženie stien HÜPPE EasyStyle.

Opravná sada na vaničky

Opravná sada na vaničky	Farba	Číslo výrobku	Cena
Opravná sada na vaničky (tmel) pre EasyStep a Purano do konca roka výstavby 2021	žiadny údaj o farbe	070058	64,-
Opravná sada na vaničky pre HÜPPE Sprchové vaničky		060373	116,-

Uveďte farbu vaničky

Odtokové krytky

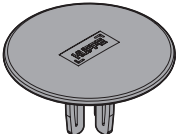
Prierez	Náhradný diel	Číslo výrobku	Cena
	Odtoková krytka, chrómová, okrúhla	070059	22,-
	Odtoková krytka, zlatá, okrúhla	070061	141,-
	Odtoková krytka, biela, okrúhla	070060	22,-

Číslo výrobku a ceny

XXXXXX	+	XXX	=	XXXXXX.XXX
Číslo výrobku		Kód farby		Číslo výrobku kompletne
Základná cena		Farebný príplatok		Celková cena

Purano 5-uholník



Možnosti montáže	HQ5
symetricky	
s podstavcom	
s krytom (voliteľné)	
zarovno s podlahou	

Popis výrobku

- Pre montáž s nožičkami HÜPPE, polystyrénovým nosičom alebo priamo na podlahu
- 5-uholník sprchová vanička s výškou okraja 40 mm a prehĺbením sprchového priestoru 26 mm
- Priemer odtoku zodpovedá EURO norme - 90mm
- Sprchová vanička z minerálneho kompozitu s povrchom Gelcoat Odolná proti obitiu a oderu, farebne stála, nenáročná na údržbu a opraviteľná
- Rôzne odtokové súpravy s odtokovými krytkami, hliníkovými krytmi a nožičkami sú dostupné voliteľne

- Gelcoat povrch nenáročný na údržbu
- Sériovo s protišmykovým povrchom nenáročným na údržbu Protišmyková úprava triedy A podľa normy DIN51097
- Voliteľne dostupné s izolačným systémom HÜPPE na utesnenie stien a podlahy podľa normy DIN18534
- Made in Germany
- Systém riadenia kvality certifikovaný podľa normy DIN EN ISO 9001:2015
- Energetický manažment certifikovaný podľa normy EN ISO 50001:2011
- Obsah dodávky: návod na montáž

Rozmery vaničiek podliehajú bežným toleranciam.

Priemer odtoku zodpovedá EURO norme pre ploché vaničky (Ø 90 mm).

Používanie plastových podložiek môže spôsobiť vytváranie bublín na povrchu vaničky.

Plochá nosná plocha na okraji vaničky na montáž sklenených stien má šírku 40 mm.

Pokiaľ ide o odtokovú kapacitu sprchovacieho kúta, vo fáze plánovania je potrebné venovať pozornosť vhodnej kombinácii veľkosti vaničky, situácii pri jej inštalácii, prietoku odtokovej súpravy a sprchovej súpravy.

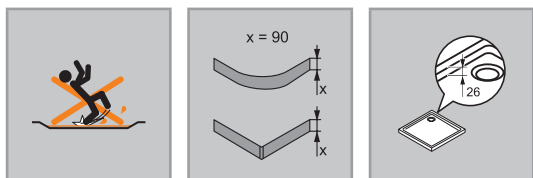

5-uholníková vanička

Rozmer vaničky A2/A1	Hmotnosť cca v kg	B	C	Číslo výrobku	Cena
900/900	34	450	636	210601	410,-
1000/1000	43	500	707	210602	410,-

Farba vaničky

	Kód farby	Priplatok
biela	055	0,-

Kryt pre sprchovú vaničku

Rozmer vaničky A2/A1	Číslo výrobku	Cena
900/900	210801	169,-
1000/1000	210802	169,-

Extra doplnky

	Tvar odtokovej krytky	Farba odtokovej krytky	Montážna výška	Číslo výrobku	Cena
Odtoková súprava (sifón) s odtokovou krytkou s prietokom až do 0,45 l/sek.	okružla	chróm	82	508055R91	66,-
	okružla	zlatá, 24 karátov	82	508055R89	213,-
	okružla	biela	82	508055R55	66,-
Nožičky k vaničke < 1200 mm: 6 nožičiek				508059000	82,-
Nožičky k vaničke ≥ 1200 mm: 7 nožičiek				508063000	82,-
Odtoková flexo-trubica, priemer pripojenia 50 mm, dĺžka od 400 mm do 1000 mm				215482000	55,-

Systémy na utesnenie sprchových vaničiek pozri kapitolu Obloženie stien HÜPPE EasyStyle.

Opravná sada na vaničky

Opravná sada na vaničky	Farba	Číslo výrobku	Cena
Opravná sada na vaničky (tmel) pre EasyStep a Purano do konca roka výstavby 2021	žiadny údaj o farbe	070058	64,-
Opravná sada na vaničky pre HÜPPE Sprchové vaničky		060373	116,-

Uveďte farbu vaničky

Odtokové krytky

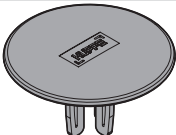
Prierez	Náhradný diel	Číslo výrobku	Cena
	Odtoková krytka, chrómová, okrúhla	070059	22,-
	Odtoková krytka, zlatá, okrúhla	070061	141,-
	Odtoková krytka, biela, okrúhla	070060	22,-

Číslo výrobku a ceny

XXXXXX	+	XXX	=	XXXXXX.XXX
Číslo výrobku		Kód farby		Číslo výrobku kompletne
Základná cena		Farebný príplatok		Celková cena

EasyStyle



Variabilná a všestranne použiteľná. Navrhnete si sprchovací kút podľa svojich predstáv – bez škár, takže mimoriadne hygienický – a bez stavebných zásahov trvajúcich niekoľko týždňov. S veľkoformátovými panelmi HÜPPE EasyStyle premeníte svoju starú sprchu na sprchu snov za 48 hodín. Panely sú všestranne

použiteľné nielen v kúpeľniach, ale aj v kuchyniach, či komerčných priestoroch, ako sú posilňovne, hotely a wellness centrá.

Matné jednofarebné farby

Antracitový mat 42J

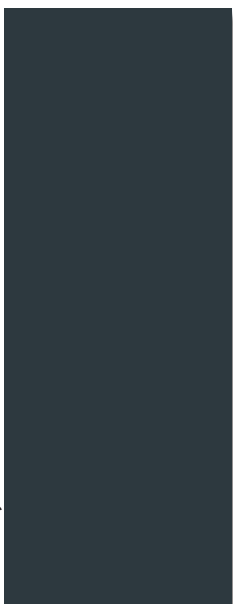

Biele matná 42C



Pieskovobéžová matná 42H

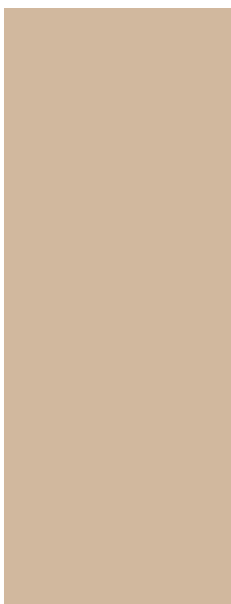

Kolekcia Italian Stone

Italian Stone antracitová 41A



Italian Stone biela 41F



Italian Stone šedobéžová 41R



Italian Stone pieskovobéžová 41L



Italian Stone hnedá 41S



Italian Stone antracitová Tile 41D



Italian Stone biela Tile 41G



Italian Stone šedobéžová Tile 41J

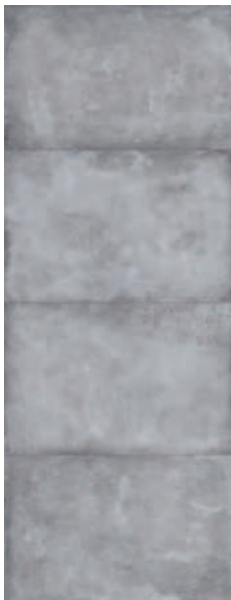

Italian Stone pieskovobéžová Tile 41M

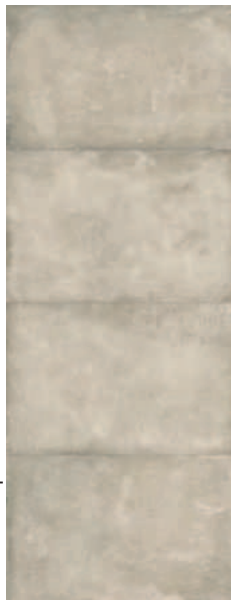

Italian Stone hnedá Tile 41P



Kolekcia Barcelona Design:

Barcelona antracitová 43A



Barcelona biela 43B



Barcelona šedobéžová 43D



Barcelona pieskovobéžová 43E



Barcelona hnedá 43G



Kamenné a kovové povrchy

Dark Marble 42G

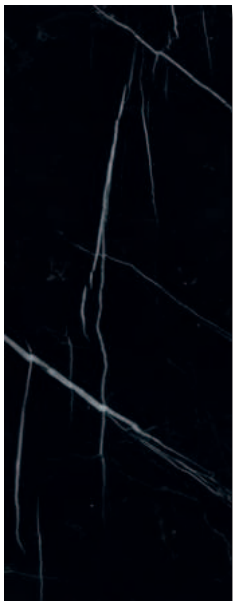

Fine Marble 42D



Betón 41B



Beige Luxury Marble 42L



Grey Luxury Marble 42M



Granit light grey 42T



Carnico stone grey white 42U

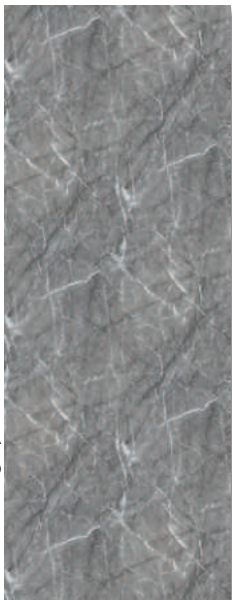

Metal dark 42P



Metal light grey 42Q



Dlaždice a geometrické povrchy

Fishbone granit 45E

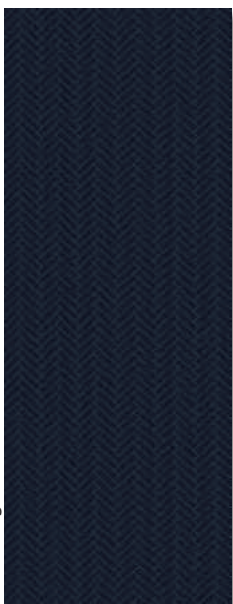

Fishbone light grey 45D

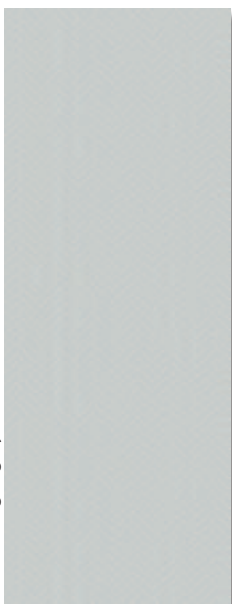

Art Deco fan green 45G



Art Deco flower-bud blue 45H

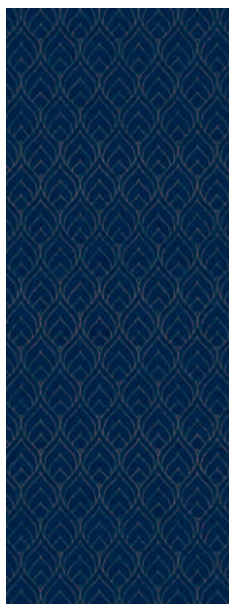

Art Deco scales blue 45F

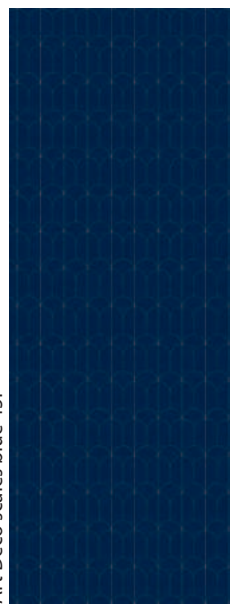

Autumn anthracite 42V

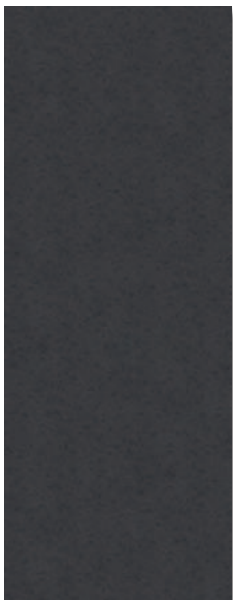

Hexagon beige 45B



Hexagon white 45C



Barcelona Tiles čierna/biela 43C



Barcelona Tiles 43F



Drevené povrchy

Borovica bielená 42A



Chalupársky smrek 42B



Driftwood dark 42R



Driftwood white 42S





Dekor Peafowl by Pöppelmann 44E

Dodacia lehota: Pre všetky vzory „Print on Demand“ predstavuje 25-30 pracovných dní.

„Print on Demand“ Foto-Dekory



Panther by Pöppelmann 44A



Zebras by Pöppelmann 44B

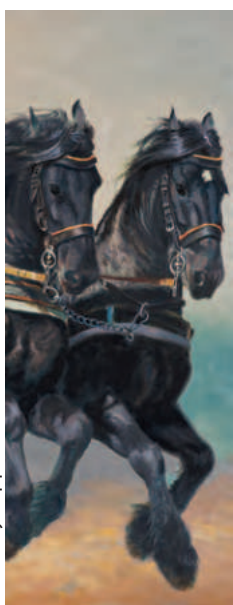

Horses by Pöppelmann 44C



Elephant by Pöppelmann 44D



Peafowl by Pöppelmann 44E



Waterfall 44Z



Mountain stream 44U

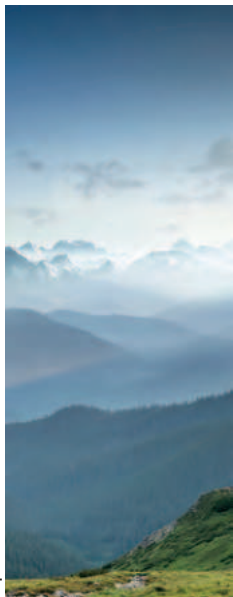

Alpine 44M



Matterhorn 44T

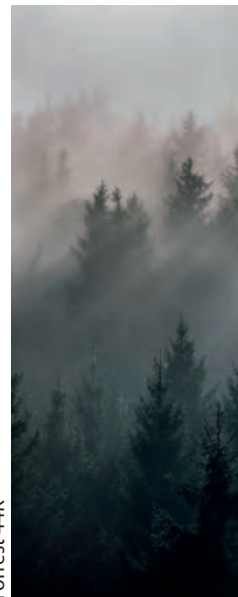

Forrest 44K

„Print on Demand“ Foto-Dekory

New York 44N



Venice 44L



Paris 44Q



Prague 44R



Westminster 44S



Waves 44Y



Strand 44X

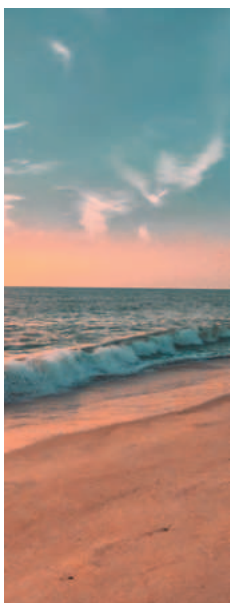

Lakeside 44J

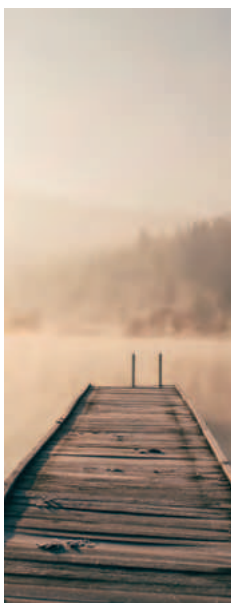

Positano 44P



Gondola black white 45A



Barracuda 44V



Jellyfish 44W



Aquarell 44F

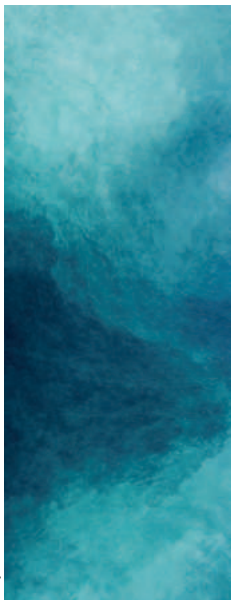

Tree 44H



Individuálna dekorácia



Príklad obrazu

Individuálny dekor (499)



Individuálny dekor:

Okrem mnohých dekorov štyroch štýlových dizajnových kolekcí ponúka HÜPPE aj individuálne dekory podľa individuálnych požiadaviek zákazníka. Napríklad osobné fotografie alebo zakúpené motívy z databázy obrázkov. Pre najlepšie výsledky sa odporúča rozlíšenie minimálne 300dpi. Presné technické detaily na požiadanie. Dodacia lehota: 25 – 30 pracovných dní

Obloženie stien

Výška	Typ	Šírka	Číslo výrobku	Cena
2550	HÜPPE EasyStyle Obloženie stien	1000	ES0101	531,-
	HÜPPE EasyStyle Obloženie stien	1500	ES0102	798,-

Minimálne odberné množstvo sú 2 ks. Pri objednaní 1 ks bude účtovaný príplatok za malé množstvo.

Dekory

	Kód dekoru	Prípl.
Betón	41B	0,-
Dark Marble 42G	42G	0,-
Fine Marble	42D	0,-
Biela matná	42C	0,-
Pieskovobéžová matná	42H	0,-
Antracitová matná	42J	0,-
Beige Luxury Marble	42L	0,-
Grey Luxury Marble	42M	0,-
Italian Stone antracitová	41A	0,-
Italian Stone biela	41F	0,-
Italian Stone pieskovobéžová	41L	0,-
Italian Stone šedobéžová	41R	0,-
Barcelona Tiles čierna/biela	43C	0,-

Všeobecné pokyny:

3 mm hrubé hliníkové kompozitné panely s jednostrannou, digitálnou potlačou a povrchovou úpravou s UV lakom sú odolné voči oderu, farebne stále, odolné voči poškrabaniu a chemikáliám.

Obloženia stien HÜPPE EasyStyle sú panely surového formátu s toleranciou vonkajšieho rozmeru +/-5 mm.

Myslite na to, že pri montáži chrómových povrchov / zrkadlového skla / obloženia stien od firmy HÜPPE odporúčame silikón bez obsahu kyseliny octovej / silikón na mramor. Použitie čističov a dezinfekčných prostriedkov s obsahom alkoholu, chlóru alebo kyselín vedie k poškodeniu povrchov. Nepoužívajte ani abrazívne čistiace prostriedky. Viac informácií nájdete v príbalovom letáku o čistení a ošetrovaní výrobkov HÜPPE.

Obkladové panely HÜPPE EasyStyle nie je možné vrátiť, pretože rôzne šarže môžu vykazovať podľa stavu techniky farebné odchýlky.

Ak sa má namontovať niekoľko panelov priamo vedľa seba, odporúčame ich objednať ako individuálny dekor, aby sa dosiahol dokonalý prechod vzoru.

Číslo výrobku a ceny

XXXXXX	+	XXX	=	XXXXXX.XXX
Číslo výrobku		Kód dekoru		Číslo výrobku kompletné
Základná cena		Príplatok		

Obloženie stien

Výška	Typ	Šírka	Číslo výrobku	Cena
2550	HÜPPE EasyStyle Obloženie stien	1000	ES0101	531,-
	HÜPPE EasyStyle Obloženie stien	1500	ES0102	798,-

Minimálne odberné množstvo sú 2 ks. Pri objednaní 1 ks bude účtovaný príplatok za malé množstvo.

Dekory

	Kód dekoru	Prípl.
Alpine	44M	155,-
Aquarell	44F	155,-
Art Deco fan green	45G	0,-
Art Deco flower-bud blue	45H	0,-
Art Deco scales blue	45F	0,-
Autumn anthracite	42V	0,-
Barcelona antracitová	43A	0,-
Barcelona hnedá	43G	0,-
Barcelona šedobéžová	43D	0,-
Barcelona pieskovobéžová	43E	0,-
Barcelona Tiles	43F	0,-
Barcelona biela	43B	0,-
Barracuda	44V	155,-
Carnico-Stone grey-white	42U	0,-
Driftwood dark	42R	0,-
Driftwood white	42S	0,-
Elephant by Pöppelmann	44D	155,-
Fishbone granit	45E	0,-
Fishbone light grey	45D	0,-
Forrest	44K	155,-
Gondola black white	45A	155,-
Granit light grey	42T	0,-
Hexagon beige	45B	0,-
Hexagon white	45C	0,-
Horses by Pöppelmann	44C	155,-
Italian Stone antracitová Tile	41D	0,-
Italian Stone hnedá	41S	0,-
Italian Stone hnedá Tile	41P	0,-
Italian Stone šedobéžová Tile	41J	0,-
Italian Stone pieskovobéžová Tile	41M	0,-
Italian Stone biela Tile	41G	0,-
Jellyfish	44W	155,-
Lakeside	44J	155,-
Chalupársky smrek	42B	0,-
Matterhorn	44T	155,-
Metal dark	42P	0,-
Metal light grey	42Q	0,-
Mountain stream	44U	155,-
New York	44N	155,-
Panther by Pöppelmann	44A	155,-
Paris	44Q	155,-
Peafowl by Pöppelmann	44E	155,-
Borovica bielená	42A	0,-
Positano	44P	155,-
Prague	44R	155,-
Strand	44X	155,-
Tree	44H	155,-
Venice	44L	155,-
Waterfall	44Z	155,-
Waves	44Y	155,-
Westminster	44S	155,-
Zebras by Pöppelmann	44B	155,-
Individuálny dekor podľa vašich predstáv	499	206,-

Obkladové panely HÜPPE EasyStyle nie je možné vrátiť, pretože rôzne šarže môžu vykazovať podľa stavu techniky farebné odchýlky.

Číslo výrobku a ceny

XXXXXX	+	XXX	=	XXXXXX.XXX
Číslo výrobku		Kód dekoru		Číslo výrobku kompletné
Základná cena		Príplatok		

EasyStyle Profily



Voliteľne je možná montáž pomocou rôznych hliníkových profilov. Na spojenie jednotlivých panelov – aj cez roh – ako aj pre bočné ukončenie sú k dispozícii hliníkové profily v 6 farbách.



Profily EasyStyle Select+: Obloženie stien HÜPPE EasyStyle sa môže kombinovať a montovať aj s inteligentným nástenným profilom HÜPPE Select+. Profily sú v ponuke v 6 farbách, ktoré sú zladené s farbami štandardných profilov EasyStyle. Podrobné detaily k Select+ a k príslušenstvu Select+ nájdete v kapitole HÜPPE Select+.

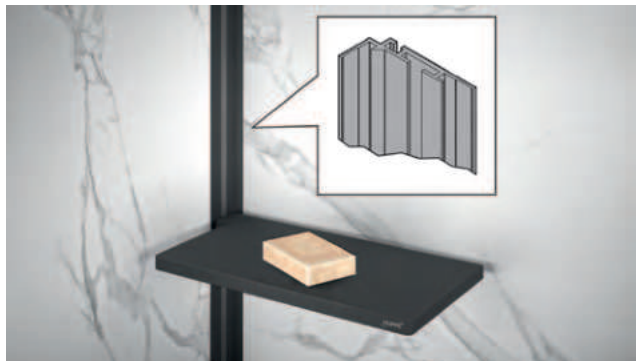

Vnútny rohový profil pre HÜPPE Select+ (ES0207)

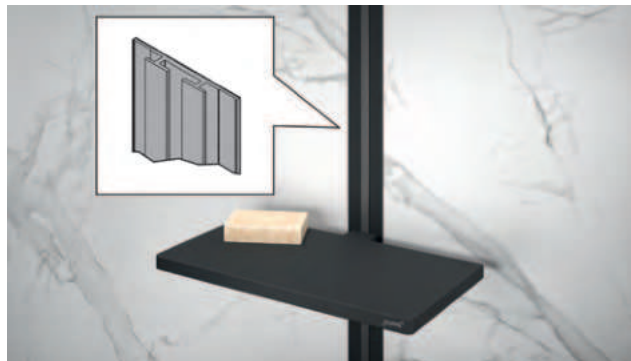

Spojovací profil Select+ (ES0208)

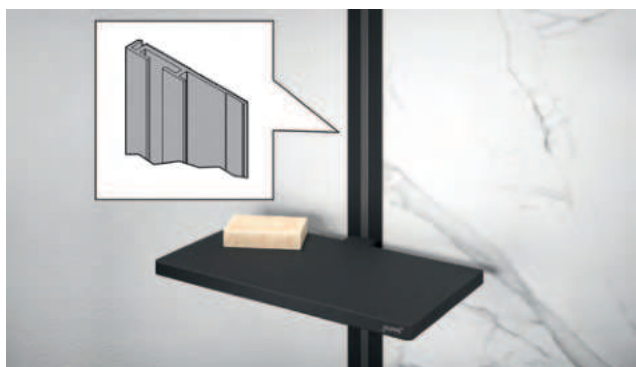

Ukončovaci profil HÜPPE Select+ (ES0209)











Profil Select+ Cover+ vo farbe šedá a čierna

Farby profilov – profily EasyStyle Select+ (a farba profilu Cover+)



EasyStyle

Profily

Dĺžka	Typ	Profil	Číslo výrobku	Cena
2550	Rohový profil vonkajší		ES0201	81,-
2550	Rohový profil vnútorný		ES0202	81,-
2550	Ukončovací profil		ES0203	81,-
2550	Spojovací profil		ES0204	81,-
	3-styková rohová krytka		ES0205	39,-
	2-styková rohová krytka		ES0206	39,-
2550	Rohový profil pre HÜPPE Select+ /držiak pre Organizer		ES0207	81,-
2550	Spojovací profil Select+ /držiak pre Organizer/No-Drill		ES0208	81,-
2550	Ukončovací profil Select+ /držiak pre Organizer/No-Drill		ES0209	81,-

Farby profilov

	Kód farby
biela	055
strieborná matná	087
strieborná pololesklá	116
Black Edition	123
White Edition	182
tmavošedá	132



Príslušenstvo, montáž

	Profil	Číslo výrobku	Cena
Sada skrutiek bez vŕtania EasyStyle. Pre spojenie samostatne stojacej Walk-In bočnej steny Select+ 10 mm bez vŕtania s profilom EasyStyle Select+.		ES0210	58,-
Spojovacia lišta na montáž panela na tupo		ES0211	81,-

Číslo výrobku a ceny

XXXXXX	+	XXX	=	XXXXXX.XXX
Číslo výrobku Základná cena		Kód farby		Číslo výrobku kompletne Celková cena

Príslušenstvo, montáž

Príslušenstvo	Obrázok	Číslo výrobku	Cena
Montážna sada (silikón a lepiace pásky - materiál pre jednu dosku)		ES0301 000	54,-
Dvojzložkové lepidlo. (spotreba: 6,5 kg balenie vystačí na +/- 2,55 m ² s ozubením hrebeňa 5 x 5 mm). Presná spotreba sa môže líšiť podľa podkladu a veľkosti ozubeného hrebeňa.		ES0302 000	136,-
Súprava podložiek (inštalčná pomôcka)		ES0303 000	18,-
Lepidlo HÜPPE MSP, spotreba 580ml nádoby, výdatnosť +/- 1 m ² s 3mm zubovou stierkou. Presná spotreba sa môže líšiť v závislosti od podkladu a veľkosti ozubenia.		ES0316 000	46,-
Ručná lisovacia pištoľ na lepidlo HÜPPE MSP		ES0317 000	168,-
Tryska pre lepidlo HÜPPE MSP, 5 kusov		ES0320 000	16,-

EasyStyle

Kompletný sprchový systém bez vrtania

Zvýšená
tesnosť



Montáž na
stenu bez
vrtania



Montáž sprchového kúta Select+ 10 mm bez vrtania.

Odteraz si môžete svoj sprchovací kút Select+ 10 mm namontovať bez akéhokoľvek vrtania. Znižuje sa tým riziko poškodenia stien a zvyšuje tesnosť v priestore sprchy. Čiastočná renovácia ešte nikdy nebola tak jednoduchá!

Ako to funguje?



ES0208 ES0209

1 Kombinujte dekory EasyStyle s montážnymi profilmi Select+ (ES0208/ES0209).

Stránka s cenníkom: 74



2 Objednajte si sadu skrutiek bez vrtania (ES0210).

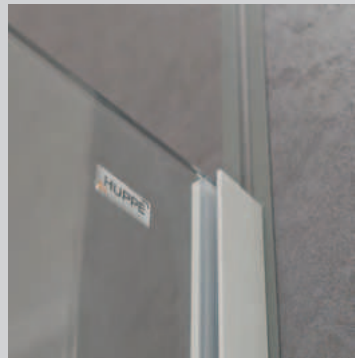

3 Vyberte si príslušnú samostatne stojacu Walk-In bočnú stenu Select+ 10 mm.

Stránka s cenníkom: 64

HÜPPE EasyStyle a Select+ - montáž sprchového kúta bez vrtania.

Príslušenstvo, montáž

	Číslo výrobku	Cena
Sada skrutiek bez vrtania EasyStyle. Pre spojenie samostatne stojacej Walk-In bočnej steny Select+ 10 mm bez vrtania s profilom EasyStyle Select+.	ES0210	58,-

EasyStyle

Tesniaci systém



Tesniaci systém HÜPPE EasyStyle:

- Tesniaci systém pre HÜPPE EasyStyle je revolučný samolepiaci tesniaci systém z polyolefínovej peny, ktorý nevyžaduje lepidlo na obklady.
- Flexibilné tesnenie prekrývajúce škáry bráni poškodeniu vplyvom vlhkosti na prechodoch zo steny na podlahu alebo podtečeniu na prekrytiach.
- Vďaka celoplošnému prelepeniu a do seba zapadajúcim spojom budú kúpeľne a sprchovacie kúty dokonale utesnené.
- Systém je samolepiaci. Obloženie stien HÜPPE EasyStyle môžete bez čakania okamžite pokladať.
- Univerzálny základný náter pri inštalácii na jestvujúce dlaždice nie je potrebný.
- Pri objektoch s účinnosťou normy DIN 18534 je potrebné použiť tesniaci systém HÜPPE EasyStyle. Pre všetky iné aplikácie nie je tento tesniaci systém nevyhnutne potrebný.
- Na optimálne lepenie na tesniaci systém HÜPPE EasyStyle odporúčame lepidlo HÜPPE PU s číslom výrobku ES0302.

Príslušenstvo, tesnenie

Typ	Množstvo		Číslo výrobku	Cena
Sada stenového tesnenia so stenovými manžetami. Plocha steny 15 m ² .		1x  1x  4x 	ES0304	661,-
Doplnková sada tesniacich pásov pre vaničky na zapustenú montáž do podlahy.	5 ks		ES0306	130,-
Doplnok: Vnútorňý roh na utesnenie k podlahe.	5 ks		ES0307	77,-
Univerzálny základný náter. Plošné pokrytie vždy podľa podkladu do 25 m ² .	5 kg		ES0308	177,-
Sprejové lepidlo pre plochu 4-5m ² . Vhodné na opravy poškodených tesnení a ako základný náter pre podklady so zvýšenou zbytkovou vlhkosťou.	500 ml		ES0309	71,-
Sada stenového tesnenia so stenovými manžetami. Plocha steny 7,5 m ² .		1x  1x  2x 	ES0310	394,-
Sada s tesniacou páskou pre vaničky so zvukovou izoláciou. Dĺžka 6 m.		2x  1x  1x 	ES0311	241,-
Doplnok: Manžeta pre I-Box.	1 ks		ES0312	59,-
Doplnok: Vonkajší roh na utesnenie k podlahe.	5 ks		ES0313	112,-
Doplnok: Vkladač pásky na ochranu proti prerezaniu 10 m.	1 ks		ES0314	188,-
Montážna pomôcka na dilatačné zóny. Pre kombináciu s výrobkami č. ES0304 / ES0310 Použitie: zjednodušuje montáž stenových manžiet okolo predĺžení vodovodných armatúr.	20 ks		ES0315	73,-
Vnútorňý roh pre sadu tesniacich pásov na vane, 5 kusov	5 ks		ES0318	109,-
Nástenné puzdro single	1 ks		ES0319	109,-

Select+



Náročné, ale napriek tomu intuitívne –
Riešenie Select+ Walk-In vás nadchne dômyselnými
odkladacími plochami a doplnkami. A keď sa vaše po-
treby zmenia, Select+ sa im prispôsobí. Rozšírte svoju
sprchu o nové prvky bez vŕtania do dlaždíc alebo zdí-
havého lepenia.

Prehľad modelov – základná cena

Select+

4-uholník

Bočná stena
samostatne stojaca,
10 mm
vrátane police

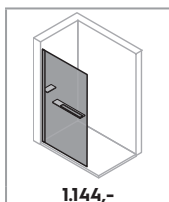

S. 64

Bočná stena
samostatne stojaca,
10 mm
bez Select+Shelf

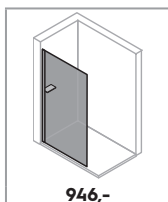

S. 66

Bočná stena
samostatne stojaca,
8 mm

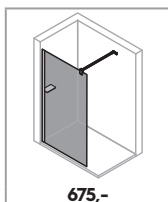

S. 68

Bočná stena
samostatne stojaca,
6 mm

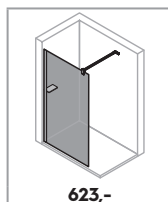

S. 70

Bočná stena
samostatne stojaca
orámovaná, 6 mm

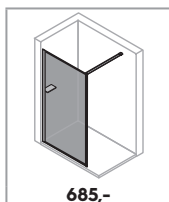

S. 72

Podrobnosti o produkte **Select+**



HÜPPE Select+ Wiper



HÜPPE Select+ Drybox chráni cenné predmety v sprchovom kúte pred striekajúcou vodou a zvyškami mydla.



Kryt Select+ Drybox sa môže zavesiť na stranu.



HÜPPE Select+ Tablet poskytuje miesto pre sprchovacie potreby.



Komponenty HÜPPE Select+ Organizer neprekážajú pri čistení.



Komponenty HÜPPE Select+ Organizer sa dajú jednoducho odobrať.

Organizéry HÜPPE Select+ Organizer:

- prípevnenie na systém HÜPPE Select+ alebo spoločne s upínacím profilom EasyStyle Select+
- rýchla a jednoduchá montáž bez vŕtania
- variabilné nastavenie montážnej výšky
- jednoduché čistenie vďaka rovným povrchom
- ľubovoľné kombinácie a doplnenia
- k dispozícii vo farebných variantoch strieborný mat, Black Edition a White Edition

Podrobnosti o produkte **Select+**



Zrkadlo HÜPPE Select+ Mirror ponúka veľkú pohľadovú plochu a výkyvné rameno umožňuje jeho individuálne prispôbenie potrebám používateľa.



Doska HÜPPE Select+ Shower Board s integrovaným držiakom na osušku sa upevňuje na sklo bočnej steny pomocou patentovanej upínacej technológie HÜPPE. Dosku HÜPPE Select+ Shower Board je možné univerzálne použiť na dodatočné vybavenie všetkých samostatne stojacích bočných stien s hrúbkou skla 6/8 mm.



Špičkovy spracovaný hák Select+ Hook je plynulo výškovo nastaviteľný. Takže osuška je vždy po ruke.



Polica HÜPPE Select+ Shelf „2 in 1“ poskytuje miesto pre uterák a ďalšiu odkladaciu plochu.



HÜPPE Select+ Shelf lícuje na vnútornej ploche. Vďaka tomu sa dá sklo po sprchovaní jednoducho očistiť.

Select+



Bočná stena samostatne stojaca

Popis výrobku

- Bočná stena samostatne stojaca pre montáž na sprchovú vaničku alebo priamo na podlahu
- Sklenený systém WALK-IN s nástennou lištou
- Zasklenie 10mm jednovrstvovým bezpečnostným sklom podľa normy DIN EN 12150, voliteľne s povrchovou úpravou HÜPPE Anti-Plaque, ktorá umožňuje jednoduchú údržbu
- Profily z vysokokvalitného eloxovaného hliníka
- Select+ Tablet (1ks) a Select+ Shelf sú súčasťou dodávky Voliteľne k dispozícii: priečna vzpera, Hook, Wiper, Mirror, Drybox, Tablet. Príslušenstvo vždy v prevedení Black Edition, White Edition alebo strieborná matná

Odkladacia polička Select+ Shelf je vždy umiestnená z vonkajšej strany skla.

Možnosti montáže SL01		S81
Walk-In		
HÜPPE Select+ Shelf		
Doraz vľavo	Doraz vpravo	
Min. - max. rozmery		
200-2000	700-1400	

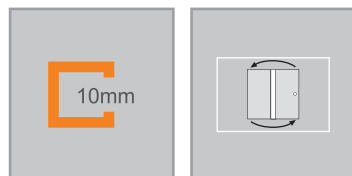

Rozmery	
WL:	24,5
R:	20
Mx:	M+10
MG:	30

WEM = vstavaný rozmer vaničky (000)
M = montážny rozmer stred skla (001)
Uvedte prosím bezpodmienečne pri objednávke.

Bočná stena samostatne stojaca, 10 mm – vrátane police

Montáž na sprchovú vaničku / priamo na podlahu

Výška	Typ	Šírka M	Číslo výrobku	Cena
2000	750	735-750	SL0101	1.144,-
	800	785-800	SL0102	1.144,-
	900	885-900	SL0103	1.144,-
	1000	985-1000	SL0104	1.199,-
	1100	1085-1100	SL0108	1.199,-
	1200	1185-1200	SL0105	1.199,-
	1300	1285-1300	SL0109	1.199,-
	1400	1385-1400	SL0106	1.199,-

Zhotovenie na mieru

Výška	Šírka M	Číslo výrobku	Cena
200-2000	700-1200	SL0180	1.378,-
	1201-1400	SL0181	1.617,-

Rozsah nastavenia = zadaný rozmer - 8mm /+ 7mm

Farby profilov – sklá/dekory

Farby profilov	Kód farby	Priplatok
strieborná matná	087	0,-
strieborná pololesklá	069	0,-
Black Edition	123	138,-
White Edition	182	138,-

Sklo / dekor	s úpravou Anti-Plaque		bez úpravy Anti-Plaque	
	Kód skla	Priplatok	Kód skla	Priplatok
číre	322	94,-	321	0,-

Obsah dodávky:

Walk-In Bočná stena samostatne stojaca s inovatívnou nástennou lištou HÜPPE Select+, HÜPPE Select+ Tablet a HÜPPE Select+ Shelf.

Select+ organizér a príslušenstvo

	Číslo výrobku	Cena	Číslo výrobku	Cena	Číslo výrobku	Cena	Číslo výrobku	Cena
	strieborná matná = 087		Black Edition = 123		White Edition = 182		strieborná pololesklá = 069	
Select+ Tablet	SL2101 087	97,-	SL2101 123	104,-	SL2101 182	104,-		
Select+ Drybox	SL2201 087	114,-	SL2201 123	125,-	SL2201 182	125,-		
Select+ Mirror	SL2301 087	176,-	SL2301 123	193,-	SL2301 182	193,-		
Select+ Wiper	SL2501 087	47,-	SL2501 123	52,-	SL2501 182	52,-		
Priečna vzpera (voliteľná výbava)			SL2601 123	149,-	SL2601 182	149,-	SL2601 069	136,-
Select+ Hook	SL2701 087	28,-	SL2701 123	31,-	SL2701 182	31,-		

Číslo výrobku a ceny

XXXXXX	+	XXX	+	XXX	+	XXX	=	XXXXXX.XXX.XXX.XXX
Číslo výrobku		Kód farby		Kód skla		Variant vybavenia		Číslo výrobku kompletne
Základná cena		Farebný príplatok		Príplatok za sklo		Príplatok		Celková cena



Bočná stena samostatne stojaca

Popis výrobku

- Bočná stena samostatne stojaca pre montáž na sprchovú vaničku alebo priamo na podlahu
- Sklenený systém WALK-IN s nástennou lištou
- Zasklenie 10mm jednovrstvovým bezpečnostným sklom podľa normy DIN EN 12150, voliteľne s povrchovou úpravou HÜPPE Anti-Plaque, ktorá umožňuje jednoduchú údržbu
- Profily z vysokokvalitného eloxovaného hliníka
- Súčasťou dodávky je Select+ Tablet (1 ks.). Voliteľne sú k dispozícii: Priečna vzpera, Hook, Wiper, Mirror, Drybox, Tablet. Príslušenstvo je vždy vo variante Black Edition, White Edition alebo strieborný mat
- Nastaviteľnosť v nástennej lište 15 mm
- Vrátane HÜPPE Kedersystem (upevnenie pomocou tesniaceho profilu) – montáž bez viditeľných skrutiek v oblasti nástennej lišty
- Utesnenie podľa normy DIN 14428
- Obsah dodávky: upevňovací materiál, návod na montáž
- 10-ročná záruka dostupnosti opotrebovateľných dielov po zakúpení výrobku
- Systém riadenia kvality certifikovaný podľa normy DIN EN ISO 9001:2015
- Energetický manažment certifikovaný podľa normy EN ISO 50001:2011

Možnosti montáže SL11		S81
Walk-In		
Min. – max. rozmery		
200-2000	700-1400	

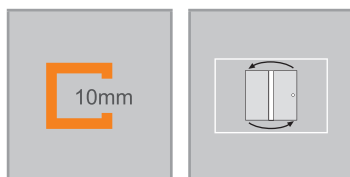

Rozmery	
WL:	24,5
R:	20
Mx:	M+10
MG:	30

WEM = vstavaný rozmer vaničky (000)
M = montážny rozmer stred skla (001)
Uvedte prosím bezpodmienečne pri objednávke.

Bočná stena samostatne stojaca, 10 mm – bez Select+Shelf

Montáž na sprchovú vaničku / priamo na podlahu

Výška	Typ	Šírka M	Číslo výrobku	Cena
2000	750	735-750	SL1101	946,-
	800	785-800	SL1102	946,-
	900	885-900	SL1103	946,-
	1000	985-1000	SL1104	1.000,-
	1100	1085-1100	SL1108	1.000,-
	1200	1185-1200	SL1105	1.000,-
	1300	1285-1300	SL1109	1.000,-
	1400	1385-1400	SL1106	1.000,-

Zhotovenie na mieru

Výška	Šírka M	Číslo výrobku	Cena
200-2000	700-1200	SL1180	1.179,-
	1201-1400	SL1181	1.418,-

Rozsah nastavenia = zadaný rozmer - 8mm /+ 7mm

Farby profilov – sklá/dekory

Farby profilov	Kód farby	Priplatok
strieborná matná	087	0,-
strieborná pololesklá	069	0,-
Black Edition	123	138,-
White Edition	182	138,-

Sklo / dekor	s úpravou Anti-Plaque		bez úpravy Anti-Plaque	
	Kód skla	Priplatok	Kód skla	Priplatok
číre	322	94,-	321	0,-

Obsah dodávky:

Walk-In Bočná stena samostatne stojaca s inovatívnou nástennou lištou HÜPPE Select+ a HÜPPE Select+ Tablet.

Select+ organizér a príslušenstvo

	Číslo výrobku	Cena	Číslo výrobku	Cena	Číslo výrobku	Cena	Číslo výrobku	Cena
	strieborná matná = 087		Black Edition = 123		White Edition = 182		strieborná pololesklá = 069	
Select+ Tablet	SL2101 087	97,-	SL2101 123	104,-	SL2101 182	104,-		
Select+ Drybox	SL2201 087	114,-	SL2201 123	125,-	SL2201 182	125,-		
Select+ Mirror	SL2301 087	176,-	SL2301 123	193,-	SL2301 182	193,-		
Select+ Wiper	SL2501 087	47,-	SL2501 123	52,-	SL2501 182	52,-		
Priečna vzpera (voliteľná výbava)			SL2601 123	149,-	SL2601 182	149,-	SL2601 069	136,-
Select+ Hook	SL2701 087	28,-	SL2701 123	31,-	SL2701 182	31,-		

Číslo výrobku a ceny

XXXXXX	+	XXX	+	XXX	+	XXX	=	XXXXXX.XXX.XXX.XXX
Číslo výrobku		Kód farby		Kód skla		Variant vybavenia		Číslo výrobku kompletne
Základná cena		Farebný príplatok		Príplatok za sklo		Príplatok		Celková cena



Select+



Bočná stena samostatne stojaca

Popis výrobku

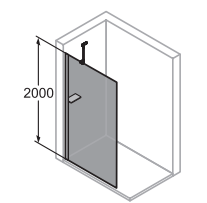
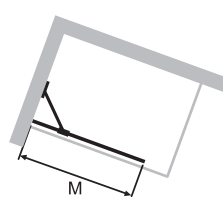
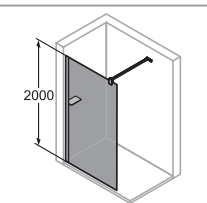
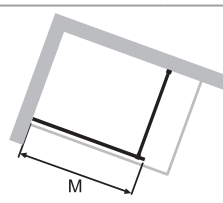
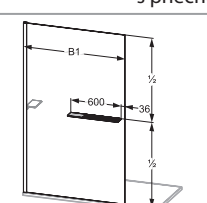
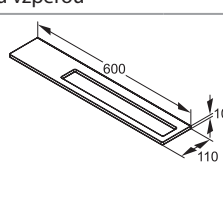
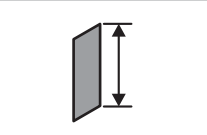
- Bočná stena samostatne stojaca pre montáž na sprchovú vaničku alebo priamo na podlahu
- Sklenený systém WALK-IN s nástennou lištou
- Zasklenie 8mm jednovrstvovým bezpečnostným sklom podľa normy DIN EN 12150, voliteľne s povrchovou úpravou HÜPPE Anti-Plaque, ktorá umožňuje jednoduchú údržbu
- Voliteľne so 45° stabilizačnou vzperou alebo 90° priečnou vzperou (vnútri)
- Profily z vysokokvalitného eloxovaného hliníka
- Select+ Tablet (1 ks) je súčasťou dodávky. Voliteľne k dispozícii: Hook, Wiper, Mirror, Drybox, Tablet, Shelf, Shower Board. Príslušenstvo vždy v prevedení Black Edition, White Edition alebo strieborná matná.
- Nastavitelnosť v nástennej lište 15 mm
- Profily vo farbách strieborná matná, strieborná pololesklá, Black Edition alebo White Edition. Priečna vzpera alebo stabilizačná vzpera vždy vo farbe strieborná pololesklá, s výnimkou Black Edition alebo White Edition
- Vrátane HÜPPE Kedersystem (upevnenie pomocou tesniaceho profilu) – montáž bez viditeľných skrutiek v oblasti nástennej lišty
- Utesnenie podľa normy DIN 14428
- Obsah dodávky: upevňovací materiál, návod na montáž
- 10-ročná záruka dostupnosti opotrebovateľných dielov po zakúpení výrobku
- Systém riadenia kvality certifikovaný podľa normy DIN EN ISO 9001:2015
- Energetický manažment certifikovaný podľa normy EN ISO 50001:2011

Možnosti montáže SL03		S82
		
so stabilizačnou vzperou		
		
s priečnou vzperou		
		
Variant vybavenia 880: HÜPPE Select+ Shelf		
Min. – max. rozmery		
		
200-2000	200-1600	

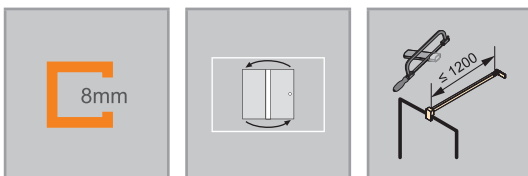

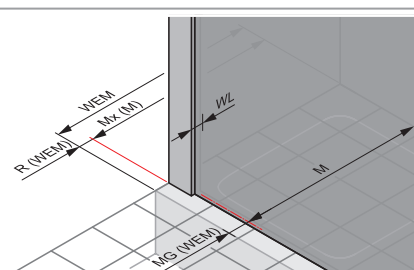
Rozmery	
	
WL:	24,5
R:	20
Mx:	M+10
MG:	30

WEM = vstavaný rozmer vaničky (000)
M = montážny rozmer stred skla (001)
Uvedte prosím bezpodmienečne pri objednávke.

Bočná stena samostatne stojaca, 8 mm

Montáž na sprchovú vaničku / priamo na podlahu

Výška	Typ	Upevnenie	Šírka M	Číslo výrobku	Cena
2000	750	Priečna vzpera	735-750	SL0301	675,-
	800	Priečna vzpera	785-800	SL0302	675,-
	900	Priečna vzpera	885-900	SL0303	675,-
	1000	Priečna vzpera	985-1000	SL0304	726,-
	1100	Priečna vzpera	1085-1100	SL0308	726,-
	1200	Priečna vzpera	1185-1200	SL0305	726,-
	1300	Priečna vzpera	1285-1300	SL0309	758,-
	1400	Priečna vzpera	1385-1400	SL0306	758,-
	1600	Priečna vzpera	1585-1600	SL0307	784,-
	750	Stabilizačná vzpera	735-750	SL0311	675,-
	800	Stabilizačná vzpera	785-800	SL0312	675,-
	900	Stabilizačná vzpera	885-900	SL0313	675,-
	1000	Stabilizačná vzpera	985-1000	SL0314	726,-
	1100	Stabilizačná vzpera	1085-1100	SL0315	726,-

Zhotovenie na mieru

Výška	Upevnenie	M (stred skla)	Číslo výrobku	Cena
200-2000	Stabilizačná vzpera	200-1100	SL0380	779,-
	Priečna vzpera	200-1200	SL0381	779,-
	Priečna vzpera	1201-1400	SL0382	883,-
	Priečna vzpera	1401-1600	SL0383	987,-

Pri variante vybavenia 880 musí byť šírka > 700mm.

Pre použitie Shower Board musí byť šírka > 400 mm.

Rozsah nastavenia = zadaný rozmer - 8mm /+ 7mm

Farby profilov – sklá/dekory

Farby profilov	Kód farby	Príplatok
strieborná matná	087	0,-
strieborná pololesklá	069	0,-
Black Edition	123	138,-
White Edition	182	138,-

Skló / dekor	s úpravou Anti-Plaque		bez úpravy Anti-Plaque	
	Kód skla	Príplatok	Kód skla	Príplatok
číre	322	94,-	321	0,-

Variant vybavenia (voliteľný)

	Variant vybavenia	Príplatok
HÜPPE Select+ Shelf	880	201,-

Pri variante vybavenia 880 musí byť šírka > 700mm.

Obsah dodávky:

Walk-In Bočná stena samostatne stojaca s inovatívnou nástennou lištou HÜPPE Select+ a HÜPPE Select+ Tablet.

Select+ organizér a príslušenstvo

	Číslo výrobku	Cena	Číslo výrobku	Cena	Číslo výrobku	Cena
	strieborná matná = 087		Black Edition = 123		White Edition = 182	
Select+ Tablet	SL2101 087	97,-	SL2101 123	104,-	SL2101 182	104,-
Select+ Drybox	SL2201 087	114,-	SL2201 123	125,-	SL2201 182	125,-
Select+ Mirror	SL2301 087	176,-	SL2301 123	193,-	SL2301 182	193,-
Select+ Shower Board (upínací systém)	SL2401 087	262,-	SL2401 123	288,-	SL2401 182	288,-
Select+ Wiper	SL2501 087	47,-	SL2501 123	52,-	SL2501 182	52,-
Select+ Hook	SL2701 087	28,-	SL2701 123	31,-	SL2701 182	31,-

Pre použitie Shower Board musí byť šírka > 400 mm.

Číslo výrobku a ceny

XXXXXX	+	XXX	+	XXX	+	XXX	=	XXXXXX.XXX.XXX.XXX
Číslo výrobku		Kód farby		Kód skla		Variant vybavenia		Číslo výrobku kompletné
Základná cena		Farebný príplatok		Príplatok za sklo		Príplatok		Celková cena



Bočná stena samostatne stojaca

Popis výrobku

- Bočná stena samostatne stojaca pre montáž na sprchovú vaničku alebo priamo na podlahu
- Sklenený systém WALK-IN s nástennou lištou
- Zasklenie 6 mm jednovrstvovým bezpečnostným sklom podľa normy DIN EN 12150, voliteľne s povrchovou úpravou HÜPPE Anti-Plaque, ktorá umožňuje jednoduchú údržbu
- Voliteľne so 45° stabilizačnou vzperou alebo 90° priečnou vzperou (vnútri)
- Profily z vysokokvalitného eloxovaného hliníka
- Select+ Tablet (1 ks) je súčasťou dodávky. Voliteľne k dispozícii: Hook, Wiper, Mirror, Drybox, Tablet, Shelf, Shower Board. Príslušenstvo vždy v prevedení Black Edition, White Edition alebo strieborná matná.
- Profily vo farbách strieborná matná, strieborná pololesklá, Black Edition

- alebo White Edition. Priečna vzpera alebo stabilizačná vzpera vždy vo farbe strieborná pololesklá, s výnimkou Black Edition alebo White Edition
- Nastaviteľnosť v nástennej lište 15 mm
- Vrátane HÜPPE Kedersystem (upevnenie pomocou tesniaceho profilu) – montáž bez viditeľných skrutiek v oblasti nástennej lišty
- Utesnenie podľa normy DIN 14428
- Obsah dodávky: upevňovací materiál, návod na montáž
- 10-ročná záruka dostupnosti opotrebovateľných dielov po zakúpení výrobku
- Systém riadenia kvality certifikovaný podľa normy DIN EN ISO 9001:2015
- Energetický manažment certifikovaný podľa normy EN ISO 50001:2011

Možnosti montáže SL02		S83
so stabilizačnou vzperou		
s priečnou vzperou		
Variant vybavenia 880: HÜPPE Select+ Shelf		
Min. – max. rozmery		
200-2000	200-1200	

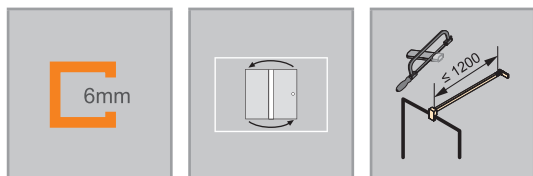

Rozmery	
WL:	24,5
R:	20
Mx:	M+10
MG:	30

WEM = vstavaný rozmer vaničky (000)
M = montážny rozmer stred skla (001)
Uvedte prosím bezpodmienečne pri objednávke.

Bočná stena samostatne stojaca, 6 mm

Montáž na sprchovú vaničku / priamo na podlahu

Výška	Typ	Upevnenie	Šírka M	Číslo výrobku	Cena
2000	750	Priečna vzpera	735-750	SL0201	623,-
	800	Priečna vzpera	785-800	SL0202	623,-
	900	Priečna vzpera	885-900	SL0203	623,-
	1000	Priečna vzpera	985-1000	SL0204	675,-
	1100	Priečna vzpera	1085-1100	SL0206	675,-
	1200	Priečna vzpera	1185-1200	SL0205	675,-
	750	Stabilizačná vzpera	735-750	SL0211	623,-
	800	Stabilizačná vzpera	785-800	SL0212	623,-
	900	Stabilizačná vzpera	885-900	SL0213	623,-
	1000	Stabilizačná vzpera	985-1000	SL0214	675,-
1100	Stabilizačná vzpera	1085-1100	SL0215	675,-	

Zhotovenie na mieru

Výška	Upevnenie	M (stred skla)	Číslo výrobku	Cena
200-2000	Priečna vzpera	200-1200	SL0281	767,-
	Stabilizačná vzpera	200-1100	SL0280	737,-

Pri variante vybavenia 880 musí byť šírka > 700mm.

Pre použitie Shower Board musí byť šírka > 400 mm.

Rozsah nastavenia = zadaný rozmer - 8mm /+ 7mm

Farby profilov – sklá/dekory

Farby profilov	Kód farby	Príplatok
strieborná matná	087	0,-
strieborná pololesklá	069	0,-
Black Edition	123	138,-
White Edition	182	138,-

Sklo / dekor	s úpravou Anti-Plaque		bez úpravy Anti-Plaque	
	Kód skla	Príplatok	Kód skla	Príplatok
číre	322	94,-	321	0,-

Variant vybavenia (voliteľný)

	Variant vybavenia	Príplatok
HÜPPE Select+ Shelf	880	201,-

Pri variante vybavenia 880 musí byť šírka > 700mm.

Obsah dodávky:

Walk-In Bočná stena samostatne stojaca s inovatívnou nástennou lištou HÜPPE Select+ a HÜPPE Select+ Tablet.

Select+ organizér a príslušenstvo

	Číslo výrobku	Cena	Číslo výrobku	Cena	Číslo výrobku	Cena
	strieborná matná = 087		Black Edition = 123		White Edition = 182	
Select+ Tablet	SL2101 087	97,-	SL2101 123	104,-	SL2101 182	104,-
Select+ Drybox	SL2201 087	114,-	SL2201 123	125,-	SL2201 182	125,-
Select+ Mirror	SL2301 087	176,-	SL2301 123	193,-	SL2301 182	193,-
Select+ Shower Board (upínací systém)	SL2401 087	262,-	SL2401 123	288,-	SL2401 182	288,-
Select+ Wiper	SL2501 087	47,-	SL2501 123	52,-	SL2501 182	52,-
Select+ Hook	SL2701 087	28,-	SL2701 123	31,-	SL2701 182	31,-

Pre použitie Shower Board musí byť šírka > 400 mm.

Číslo výrobku a ceny

XXXXXX	+	XXX	+	XXX	+	XXX	=	XXXXXX.XXX.XXX.XXX
Číslo výrobku		Kód farby		Kód skla		Variant vybavenia		Číslo výrobku kompletné
Základná cena		Farebný príplatok		Príplatok za sklo		Príplatok		Celková cena

Select+ Frame



Walk-In / bočná stena samostatne stojaca. **Vľavo:** Dekor Frame. **Vpravo hore:** Dekor Stripes. **Vpravo dole:** Dekor sklo Vintage

Popis výrobku

- Bočná stena samostatne stojaca pre montáž na sprchovú vaničku alebo priamo na podlahu
- Čiastočne orámovaný sklený systém WALK-IN
- Zasklenie 6 mm jednovrstvovým bezpečnostným sklom podľa normy DIN EN 12150, voliteľne s povrchovou úpravou HÜPPE Anti-Plaque, ktorá umožňuje jednoduchú údržbu
- 90° priečna vzpera (z vnútornej strany) ako štandard
- Profily z vysokokvalitného eloxovaného hliníka
- Select+ Tablet (1 ks.) je súčasťou dodávky. Voliteľne k dispozícii: Hook, Wiper, Mirror, Drybox, Tablet, Shelf, Shower Board. Doplnky sú vždy vo vyhotoveniach Black Edition alebo strieborná matná.
- Profily a priečne vzpery vo farbách strieborná pololesklá alebo Black Edition
- Vrátane HÜPPE Kedersystem (upevnenie pomocou tesniaceho profilu) – montáž bez viditeľných skrutiek v oblasti nástennej lišty
- Utesnenie podľa normy DIN 14428
- Obsah dodávky: upevňovací materiál, návod na montáž
- 10-ročná záruka dostupnosti opotrebovateľných dielov po zakúpení výrobku
- Systém riadenia kvality certifikovaný podľa normy DIN EN ISO 9001:2015
- Energetický manažment certifikovaný podľa normy EN ISO 50001:2011
- Nastavitelnosť v nástennej lište 15 mm

Možnosti montáže SL04		S84
S priečnou vzperou		
Min. – max. rozmery		
1400-2000	200-1600	

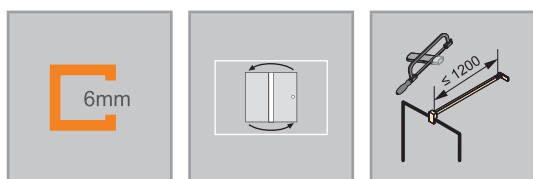

Rozmery	
WL:	24,5
R:	20
Mx:	M+10
MG:	30

WEM = vstavaný rozmer vaničky (000)
 M = montážny rozmer stred skla (001)
 Uveďte prosím bezpodmienečne pri objednávke.

Bočná stena samostatne stojaca, 6 mm

Montáž na sprchovú vaničku / priamo na podlahu

Výška	Typ	Upevnenie	Šírka M	Číslo výrobku	Cena
2000	800	Priečna vzpera	788-803	SL0401	685,-
	900	Priečna vzpera	888-903	SL0402	685,-
	1000	Priečna vzpera	988-1003	SL0403	706,-
	1100	Priečna vzpera	1088-1103	SL0404	706,-
	1200	Priečna vzpera	1188-1203	SL0405	706,-
	1300	Priečna vzpera	1288-1303	SL0406	837,-
	1400	Priečna vzpera	1388-1403	SL0407	837,-
	1500	Priečna vzpera	1488-1503	SL0408	853,-
	1600	Priečna vzpera	1588-1603	SL0409	853,-

Zhotovenie na mieru

Výška	Upevnenie	M (stred skla)	Číslo výrobku	Cena
1400-2000	Priečna vzpera	200-1200	SL0480	961,-
	Priečna vzpera	1201-1400	SL0481	1.123,-
	Priečna vzpera	1401-1600	SL0482	1.235,-

Rozsah nastavenia = zadaný rozmer - 8mm /+ 7mm

Farby profilov – sklá/dekory

Farby profilov	Kód farby	Príplatok
strieborná pololesklá	069	0,-
Black Edition	123	138,-

Sklo / dekor	s úpravou Anti-Plaque		bez úpravy Anti-Plaque	
	Kód skla	Príplatok	Kód skla	Príplatok
číre	322	94,-	321	0,-
Black Frame	31B	349,-	31A	259,-
Stripes	31D	349,-	31C	259,-
Vintage Anti-Plaque	31F	491,-		

Sklá 31A, 31B, 31C a 31D sú k dispozícii len v kombinácii s farbou Black Edition.

Obsah dodávky:

Walk-In bočná stena samostatne stojaca s dvoma inovatívnymi upínacími lištami HÜPPE Select+ a HÜPPE Select+ Tablet.

Select+ organizér a príslušenstvo

	Číslo výrobku	Cena	Číslo výrobku	Cena
	strieborná matná = 087		Black Edition = 123	
Select+ Tablet	SL2101 087	97,-	SL2101 123	104,-
Select+ Drybox	SL2201 087	114,-	SL2201 123	125,-
Select+ Mirror	SL2301 087	176,-	SL2301 123	193,-
Select+ Wiper	SL2501 087	47,-	SL2501 123	52,-
Select+ Hook	SL2701 087	28,-	SL2701 123	31,-



Číslo výrobku a ceny

XXXXXX	+	XXX	+	XXX	=	XXXXXX.XXX.XXX
Číslo výrobku		Kód farby		Kód skla		Číslo výrobku kompletne
Základná cena		Farebný príplatok		Príplatok za sklo		Celková cena

Select+ nástennej lišty Kit

Pomocou HÜPPE Select+ Kit sa dajú výrobky z iných sérií HÜPPE rozšíriť a vytvoríť tak jedinečný a praktický odkladací systém. HÜPPE Select+ Kit sa objednáva dodatočne ku sprchovaciemu kútu a obsahuje inovatívnu Select+ nástennú lištu s kanálovým systémom, všetky potrebné tesniace lišty ako aj Select+ Cover profil (krycí profil) pre zakrytie kanálového systému.

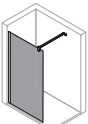
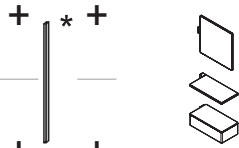
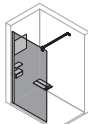
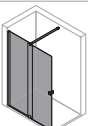
Select+ Kit

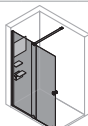
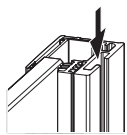
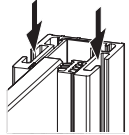
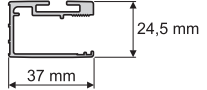
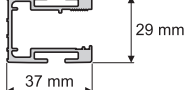
1	Máte už jednu z nižšie uvedených bočných stien alebo variant dverí príslušnej série s výškou výrobku 1970 mm/2000 mm/2200 mm			
2	Objednajte si HÜPPE Select+ Kit			
3	Objednajte si požadované príslušenstvo HÜPPE Select+ Organizer			
1	2	3	=	
	+ * +		=	
	+ +		=	
* = Select+ Kit				
HÜPPE Select+ Kit je možné kombinovať:				
- všetky samostatne stojace bočné steny s nástennou lištou s hrúbkou skla 6 mm alebo 8 mm				
- všetky modely série HÜPPE Xtensa pure				
so všetkými variantmi dverí s pevným segmentom a s bočnými stenami sérií:				
- HÜPPE Solva/SolvaPro s nástennou lištou				
- HÜPPE Enjoy pure s nástennou lištou				
so všetkými variantmi dverí s pevným segmentom sérií:				
- HÜPPE Design pure/elegance				
- HÜPPE Classics 2				
Select+ Kit profil		Select+ profil pre vnútorné / vonkajšie zavesenie		
				
				

Select+ Kit

Výška	Typ	Farba profilov	Číslo výrobku	Cena
1970	Select+ Kit pre 8 mm sklo	strieborná pololesklá	SL3103 069	129,-
	Select+ Kit pre 8 mm sklo	strieborná matná	SL3103 087	129,-
	Select+ Kit pre 8 mm sklo	Black Edition	SL3103 123	143,-
	Select+ Kit pre 8 mm sklo	White Edition	SL3103 182	143,-
2000	Select+ Kit pre 8 mm sklo	strieborná pololesklá	SL3101 069	129,-
	Select+ Kit pre 8 mm sklo	strieborná matná	SL3101 087	129,-
	Select+ Kit pre 8 mm sklo	Black Edition	SL3101 123	143,-
	Select+ Kit pre 8 mm sklo	White Edition	SL3101 182	143,-
2200	Select+ Kit pre 8 mm sklo	strieborná pololesklá	SL3102 069	168,-
	Select+ Kit pre 8 mm sklo	strieborná matná	SL3102 087	168,-
	Select+ Kit pre 8 mm sklo	Black Edition	SL3102 123	186,-
	Select+ Kit pre 8 mm sklo	White Edition	SL3102 182	186,-
1970	Select+ Kit pre 6 mm sklo	strieborná pololesklá	SL3003 069	129,-
	Select+ Kit pre 6 mm sklo	strieborná matná	SL3003 087	129,-
	Select+ Kit pre 6 mm sklo	Black Edition	SL3003 123	143,-
	Select+ Kit pre 6 mm sklo	White Edition	SL3003 182	143,-
2000	Select+ Kit pre 6 mm sklo	strieborná pololesklá	SL3001 069	129,-
	Select+ Kit pre 6 mm sklo	strieborná matná	SL3001 087	129,-
	Select+ Kit pre 6 mm sklo	Black Edition	SL3001 123	143,-
	Select+ Kit pre 6 mm sklo	White Edition	SL3001 182	143,-
2200	Select+ Kit pre 6 mm sklo	strieborná pololesklá	SL3002 069	168,-
	Select+ Kit pre 6 mm sklo	strieborná matná	SL3002 087	168,-
	Select+ Kit pre 6 mm sklo	Black Edition	SL3002 123	186,-
	Select+ Kit pre 6 mm sklo	White Edition	SL3002 182	186,-
2000	Select+ profil pre vnútorné / vonkajšie zavesenie pre 10 mm, 8 mm a 6 mm sklo	strieborná pololesklá	SL3201 069	168,-
	Select+ profil pre vnútorné / vonkajšie zavesenie pre 10 mm, 8 mm a 6 mm sklo	strieborná matná	SL3201 087	168,-
	Select+ profil pre vnútorné / vonkajšie zavesenie pre 10 mm, 8 mm a 6 mm sklo	Black Edition	SL3201 123	186,-
	Select+ profil pre vnútorné / vonkajšie zavesenie pre 10 mm, 8 mm a 6 mm sklo	White Edition	SL3201 182	186,-

Rozsah nastavenia = zadaný rozmer - 15 mm +/- 0 mm







Select+ Organizer

Select+ Organizer

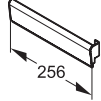
Výška				Farba	Číslo výrobku	Cena
10			Select+ Tablet	strieborná matná	SL2101 087	97,-
				Black Edition	SL2101 123	104,-
				White Edition	SL2101 182	104,-
65			Select+ Drybox	strieborná matná	SL2201 087	114,-
				Black Edition	SL2201 123	125,-
				White Edition	SL2201 182	125,-
213			Select+ Mirror	strieborná matná	SL2301 087	176,-
				Black Edition	SL2301 123	193,-
				White Edition	SL2301 182	193,-
10			Select+ Shower Board (upínací systém)	strieborná matná	SL2401 087	262,-
				Black Edition	SL2401 123	288,-
				White Edition	SL2401 182	288,-

Zobrazené organizéry nie sú vhodné pre sprchovú zástenu Vita pure. Organizátory vhodné pre Vita pure nájdete v kapitole Vita pure.

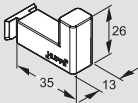
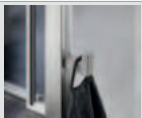
Select+ Organizer

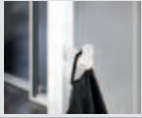
Výška				Farba	Číslo výrobku	Cena
60			Select+ Wiper	strieborná matná	SL2501 087	47,-
60				Black Edition	SL2501 123	52,-
60				White Edition	SL2501 182	52,-
26			Select+ Hook	strieborná matná	SL2701 087	28,-
26				Black Edition	SL2701 123	31,-
26				White Edition	SL2701 182	31,-

Zobrazené organizéry nie sú vhodné pre sprchovú zástenu Vita pure. Organizátory vhodné pre Vita pure nájdete v kapitole Vita pure.

PRIEREZY PROFILOV

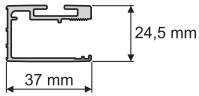
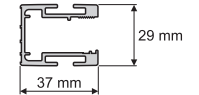
Profil	Detail
	Nástenná lišta / Kit
	Nástenná lišta / Kit (pre vnútorné / vonkajšie zavesenie)

Xtensa pure



Xtensa je bezbariérovým inovatívnym spojením tradičných predností priechodnej sprchy s našim priekopníckym systémom posuvných dverí. Vstupujete cez nich do priestoru, ktorý nie je len sprchou, ale i mimoriadnym miestom pre relaxáciu. Ocenený systém valivých prvkov bez hornej vodiacej koľajnice je tichý

a sprostredkováva pocit ľahkosti.

Prehľad modelov – základná cena

Xtensa pure

4-uholník

Walk-In Posuvné dvere 1-dielne s pevným segmentom

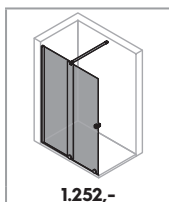

S. 82

Bočná stena pre Walk-In posuvné dvere s pevným segmentom

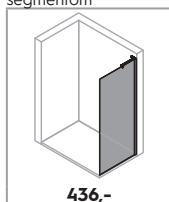

S. 90

Posuvné dvere rohový vstup 2-dielny (1/2)

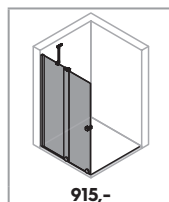

S. 92

Bočná stena pre L-riešenie alebo U-kabína

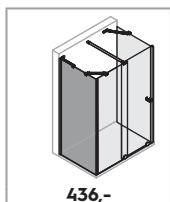

S. 96

Vaňové zásteny

Posuvné dvere 1-dielne s pevným segmentom

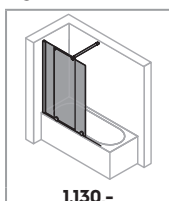

S. 530

Podrobnosti o produkte
Xtensa pure



Podrobnosti o produkte **Xtensa pure**



Funkčné usporiadanie puristickej dizajnovej rukoväte umožňuje otvoriť posuvné dvere v ich maximálnej šírke, vďaka čomu je prístup do sprchy skutočne veľkorysý.



Vysokokvalitné kolieska z leštenej nehrdzavejúcej ocele sú z vnútornej strany zaskrutkované do roviny, sú výškovo nastaviteľné a ľahko sa čistia.

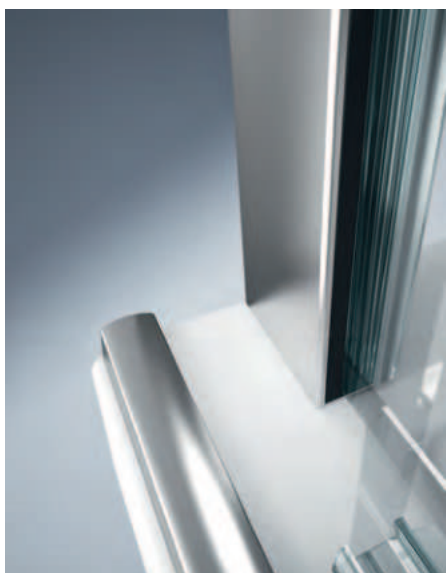

Dvere radu Xtensa sú vybavené mimoriadne štíhlym profilom steny. Vďaka tomu pôsobí spojenie so stenou mimoriadne ľahko.



Priečnu vzperu možno individuálne skrátiť
Dĺžka: 1250 mm



Lepný držiak na uteráky v striebornej farbe s vysokým leskom na dodatočnú montáž na všetky bočné steny nájdete v príslušenstve.

Xtensa pure 4-uholník



Walk-In Posuvné dvere 1-dielne s pevným segmentom

Popis výrobku

- Samostatne stojace, na montáž do niky a na kombináciu s bočnou stenou
- Čiastočne orámované dvere Walk-In s jedným posuvným segmentom, ktorý sa otvára na jednu stranu, a s jedným čiastočne orámovaným pevným segmentom
- Zasklenie 6 mm (pevný segment) a 8 mm (dvere) jednovrstvovým bezpečnostným sklom podľa normy DIN EN 12150, voliteľne s povrchovou úpravou HÜPPE Anti-Plaque, ktorá umožňuje jednoduchú údržbu
- Vysokokvalitná a mimoriadne úzka hliníková nástenná lišta
- Nástenná lišta Select+ a stropná vzpera sa dajú voliteľne objednať
- Nastavitelnosť v nástennej lište 12 mm. Naviac až 200 mm prekrytím obidvoch sklenených prvkov.
- Vrátane HÜPPE Kedersystem (upevnenie pomocou tesniaceho profilu) – montáž bez viditeľných skrutiek v oblasti nástennej lišty
- Jednoduché čistenie vďaka z vnútornej strany zapusteným pojazdom

K dispozícii musí byť rovný / plochý povrch šírky 50 mm.

Nie je možné v kombinácii so sprchovou vaničkou HÜPPE Purano

Pri inštalácii do niky je potrebná doplnková sada pre niku.

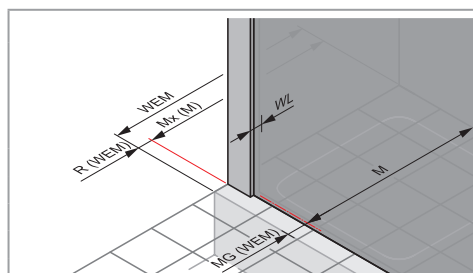
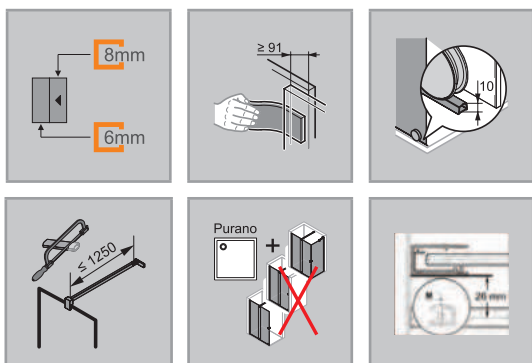

WEM = vstavaný rozmer vaničky (000)

M = montážny rozmer stred podlahového profilu GT (001)

Uvedte prosím bezpodmienečne pri objednávke.

Možnosti montáže XT01		RA1
Walk-In s priečnou vzperou		
Do niky s priečnou vzperou		
Pre bočnú stenu s priečnou vzperou		
Min. – max. rozmery		
1200-2200	1000-2000	

- kolieskam
- Vysokokvalitné kolieska sú z vnútornej strany skla zaskrutkované so zapustením a výškovo nastaviteľné
- Podlahový profil (výška 10 mm)
- Priebežné magnetické lišty a tesniace profily
- Utesnenie podľa normy DIN 14428
- Made in Germany
- 10-ročná záruka dostupnosti opotrebovateľných dielov po zakúpení výrobku
- Systém riadenia kvality certifikovaný podľa normy DIN EN ISO 9001:2015
- Energetický manažment certifikovaný podľa normy EN ISO 50001:2011
- Obsah dodávky: upevňovací materiál, Nástroj na čistenie, návod na montáž

Rozmery

WL:	20	16
R:	38	20
MG:	47	47

Walk-In Posuvné dvere 1-dielne s pevným segmentom

Upevnenie vľavo / priečna vzpera

Montáž na sprchovú vaničku

Výška	Typ	WEM Walk-In	WEM Nika	WEM Bočná stena	Min.-max. prekrytie sklenených tabulí X	Min.-max. šírka vstupu v nike	Min.-max. šírka vstupu s bočnou stenou (SW)	Montážny rozmer priečnej vzpery Y	Číslo výrobku	Cena
2000	1000	968-1000	985-1017	1004-1036	91-110	402-421	383-402	516	XT0101	1.252,-
	1100	988-1100	1005-1117	1024-1136	91-190	372-471	353-452	566	XT0102	1.252,-
	1200	1088-1200	1105-1217	1124-1236	91-190	422-521	403-502	616	XT0103	1.300,-
	1400	1188-1400	1205-1417	1224-1436	91-290	422-621	403-602	716	XT0105	1.419,-
	1600	1388-1600	1405-1617	1424-1636	91-290	522-721	503-702	816	XT0107	1.419,-
	1800	1588-1800	1605-1817	1624-1836	91-290	622-821	603-802	916	XT0109	1.419,-

Montáž priamo na podlahu

Výška	Typ	Šírka M = montážny rozmer ako Walk-In	M (stred skla) Nika	M (stred skla) Bočná stena	Min.-max. prekrytie sklenených tabulí X	Min.-max. šírka vstupu v nike	Min.-max. šírka vstupu s bočnou stenou (SW)	Montážny rozmer priečnej vzpery Y	Číslo výrobku	Cena
2000	1000	968-1000	985-1017	989-1021	91-110	402-421	383-402	516	XT0101	1.252,-
	1100	988-1100	1005-1117	1009-1121	91-190	372-471	353-452	566	XT0102	1.252,-
	1200	1088-1200	1105-1217	1109-1221	91-190	422-521	403-502	616	XT0103	1.300,-
	1400	1188-1400	1205-1417	1209-1421	91-290	422-621	403-602	716	XT0105	1.419,-
	1600	1388-1600	1405-1617	1409-1621	91-290	522-721	503-702	816	XT0107	1.419,-
	1800	1588-1800	1605-1817	1609-1821	91-290	622-821	603-802	916	XT0109	1.419,-

Zhotovenie na mieru

Výška	Šírka B1	Číslo výrobku	Cena
1200-2000	1000-1800	XT0180	1.609,-
	1801-2000	XT0181	2.014,-
2001-2200	1000-1800	XT0182	1.779,-
	1801-2000	XT0183	2.184,-

Rozsah nastavenia = zadaný rozmer - 12mm +/- 0mm

Farby profilov – sklá/dekory

Farby profilov	Kód farby	Priplatok
strieborná pololesklá	069	0,-
Black Edition	123	138,-
White Edition	182	138,-

Sklo / dekor	s úpravou Anti-Plaque		bez úpravy Anti-Plaque	
	Kód skla	Priplatok	Kód skla	Priplatok
číre	322	0,-	321	0,-
Sand Plus sieťotlač	348	258,-	347	258,-
šedé	368	267,-	301	267,-
bronzové	378	267,-	341	267,-
zrkadlové sklo	381	540,-	380	540,-

Zrkadlové sklo (380/381): Pri objednávke je vždy potrebné špecifikovať, ktorý segment má byť zhotovený so zrkadlovým sklom. Bez tejto špecifikácie budú všetky segmenty so zrkadlovým sklom.

Variant vybavenia (voliteľný)

	Variant vybavenia	Priplatok
Stropná vzpera 80 – 600 mm	791	144,-
Nástenná lišta Select+	881	136,-
Stropná vzpera 80 – 600 mm a nástenná lišta Select+ (farby 123 Black Edition, 182 White Editon, 069 strieborná pololesklá)	882	290,-

Extra doplnky

Výška		Č. výrobku	Cena
2000	Doplnková sada pre niku	XT0401	103,-
1200-2200	Doplnková sada pre niku, zhotovenie na mieru	XT0480	132,-

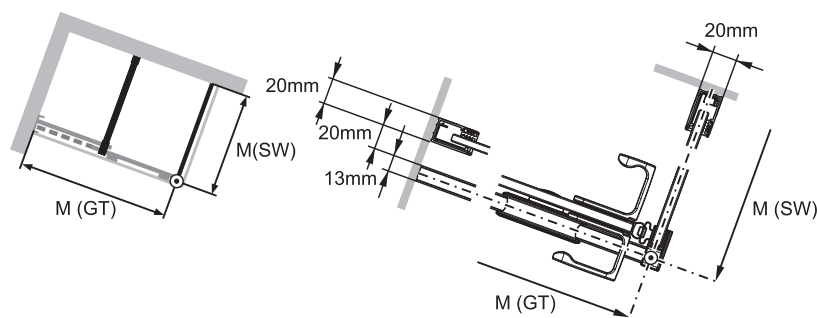

M (SW) sa vzťahuje na stred vodiacej lišty

Číslo výrobku a ceny

XXXXXX	+	XXX	+	XXX	+	XXX	=	XXXXXX.XXX.XXX.XXX
Číslo výrobku		Kód farby		Kód skla		Variant vybavenia		Číslo výrobku kompletné
Základná cena		Farebný príplatok		Príplatok za sklo		Príplatok		Celková cena

Xtensa pure 4-uholník



Walk-In Posuvné dvere 1-dielne s pevným segmentom

Popis výrobku

- Samostatne stojace, na montáž do niky a na kombináciu s bočnou stenou
- Čiastočne orámované dvere Walk-In s jedným posuvným segmentom, ktorý sa otvára na jednu stranu, a s jedným čiastočne orámovaným pevným segmentom
- Zasklenie 6 mm (pevný segment) a 8 mm (dvere) jednovrstvovým bezpečnostným sklom podľa normy DIN EN 12150, voliteľne s povrchovou úpravou HÜPPE Anti-Plaque, ktorá umožňuje jednoduchú údržbu
- Vysokokvalitná a mimoriadne úzka hliníková nástenná lišta
- Nástenná lišta Select+ a stropná vzpera sa dajú voliteľne objednať
- Nastavitelnosť v nástennej lište 12 mm. Naviac až 200 mm prekrytím obidvoch sklenených prvkov.
- Vrátane HÜPPE Kedersystem (upevnenie pomocou tesniaceho profilu) – montáž bez viditeľných skrutiek v oblasti nástennej lišty
- Jednoduché čistenie vďaka z vnútornej strany zapusteným pojazdovým

K dispozícii musí byť rovný / plochý povrch šírky 50 mm.

Nie je možné v kombinácii so sprchovou vaničkou HÜPPE Purano

Pri inštalácii do niky je potrebná doplnková sada pre niku.

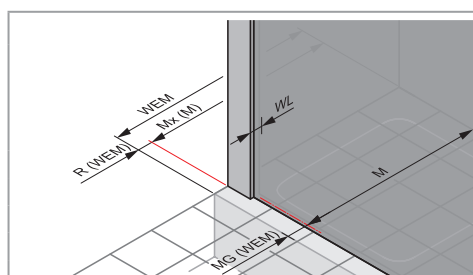
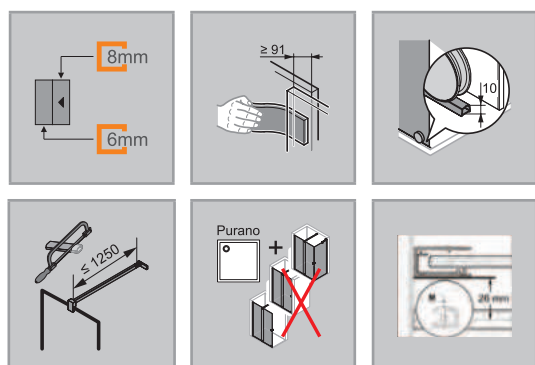

WEM = vstavateľný rozmer vaničky (000)

M = montážny rozmer stred podlahového profilu GT (001)

Uvedte prosím bezpodmienečne pri objednávke.

Možnosti montáže XT02		RA1
Walk-In s priečnou vzperou		
Do niky s priečnou vzperou		
Pre bočnú stenu s priečnou vzperou		
Min. – max. rozmery		
1200-2200	1000-2000	

- kolieskam
- Vysokokvalitné kolieska sú z vnútornej strany skla zaskrutkované so zapustením a výškovo nastaviteľné
- Podlahový profil (výška 10 mm)
- Priebežné magnetické lišty a tesniace profily
- Utesnenie podľa normy DIN 14428
- Made in Germany
- 10-ročná záruka dostupnosti opotrebovateľných dielov po zakúpení výrobku
- Systém riadenia kvality certifikovaný podľa normy DIN EN ISO 9001:2015
- Energetický manažment certifikovaný podľa normy EN ISO 50001:2011
- Obsah dodávky: upevňovací materiál, Nástroj na čistenie, návod na montáž

Rozmery

WL:	20	16
R:	38	20
MG:	47	47

Walk-In Posuvné dvere 1-dielne s pevným segmentom

Upevnenie vpravo / priečna vzpera

Montáž na sprchovú vaničku

Výška	Typ	WEM Walk-In	WEM Nika	WEM Bočná stena	Min.-max. prekrytie sklenených tabulí X	Min.-max. šírka vstupu v nike	Min.-max. šírka vstupu s bočnou stenou (SW)	Montážny rozmer priečnej vzpery Y	Číslo výrobku	Cena
2000	1000	968-1000	985-1017	1004-1036	91-110	402-421	383-402	516	XT0201	1.252,-
	1100	988-1100	1005-1117	1024-1136	91-190	372-471	353-452	566	XT0202	1.252,-
	1200	1088-1200	1105-1217	1124-1236	91-190	422-521	403-502	616	XT0203	1.300,-
	1400	1188-1400	1205-1417	1224-1436	91-290	422-621	403-602	716	XT0205	1.419,-
	1600	1388-1600	1405-1617	1424-1636	91-290	522-721	503-702	816	XT0207	1.419,-
	1800	1588-1800	1605-1817	1624-1836	91-290	622-821	603-802	916	XT0209	1.419,-

Montáž priamo na podlahu

Výška	Typ	Šírka M = montážny rozmer ako Walk-In	M (stred skla) Nika	M (stred skla) Bočná stena	Min.-max. prekrytie sklenených tabulí X	Min.-max. šírka vstupu v nike	Min.-max. šírka vstupu s bočnou stenou (SW)	Montážny rozmer priečnej vzpery Y	Číslo výrobku	Cena
2000	1000	968-1000	985-1017	989-1021	91-110	402-421	383-402	516	XT0201	1.252,-
	1100	988-1100	1005-1117	1009-1121	91-190	372-471	353-452	566	XT0202	1.252,-
	1200	1088-1200	1105-1217	1109-1221	91-190	422-521	403-502	616	XT0203	1.300,-
	1400	1188-1400	1205-1417	1209-1421	91-290	422-621	403-602	716	XT0205	1.419,-
	1600	1388-1600	1405-1617	1409-1621	91-290	522-721	503-702	816	XT0207	1.419,-
	1800	1588-1800	1605-1817	1609-1821	91-290	622-821	603-802	916	XT0209	1.419,-

Zhotovenie na mieru

Výška	Šírka B1	Číslo výrobku	Cena
1200-2000	1000-1800	XT0280	1.609,-
	1801-2000	XT0281	2.014,-
2001-2200	1000-1800	XT0282	1.779,-
	1801-2000	XT0283	2.184,-

Rozsah nastavenia = zadaný rozmer - 12mm +/- 0mm

Farby profilov – sklá/dekory

Farby profilov	Kód farby	Priplatok
strieborná pololesklá	069	0,-
Black Edition	123	138,-
White Edition	182	138,-

Sklo / dekor	s úpravou Anti-Plaque		bez úpravy Anti-Plaque	
	Kód skla	Priplatok	Kód skla	Priplatok
číre	322	0,-	321	0,-
Sand Plus sieťotlač	348	258,-	347	258,-
šedé	368	267,-	301	267,-
bronzové	378	267,-	341	267,-
zrkadlové sklo	381	540,-	380	540,-

Zrkadlové sklo (380/381): Pri objednávke je vždy potrebné špecifikovať, ktorý segment má byť zhotovený so zrkadlovým sklom. Bez tejto špecifikácie budú všetky segmenty so zrkadlovým sklom.

Variant vybavenia (voliteľný)

	Variant vybavenia	Priplatok
Stropná vzpera 80 – 600 mm	791	144,-
Nástenná lišta Select+	881	136,-
Stropná vzpera 80 – 600 mm a nástenná lišta Select+ (farby 123 Black Edition, 182 White Editon, 069 strieborná pololesklá)	882	290,-

Extra doplnky

Výška		Č. výrobku	Cena
2000	Doplnková sada pre niku	XT0401	103,-
1200-2200	Doplnková sada pre niku, zhotovenie na mieru	XT0480	132,-

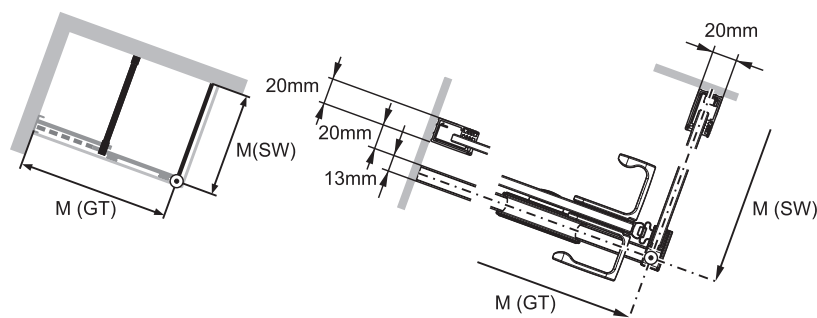

M (SW) sa vzťahuje na stred vodiacej lišty

Číslo výrobku a ceny

XXXXXX	+	XXX	+	XXX	+	XXX	=	XXXXXX.XXX.XXX.XXX
Číslo výrobku		Kód farby		Kód skla		Variant vybavenia		Číslo výrobku kompletné
Základná cena		Farebný príplatok		Príplatok za sklo		Príplatok		Celková cena

Xtensa pure 4-uholník



Walk-In Posuvné dvere 1-dielne s pevným segmentom

Popis výrobku

- Samostatne stojace, na montáž do niky a na kombináciu s bočnou stenou
- Čiastočne orámované dvere Walk-In s jedným posuvným segmentom, ktorý sa otvára na jednu stranu, a s jedným čiastočne orámovaným pevným segmentom
- Zasklenie 6 mm (pevný segment) a 8 mm (dvere) jednovrstvovým bezpečnostným sklom podľa normy DIN EN 12150, voliteľne s povrchovou úpravou HÜPPE Anti-Plaque, ktorá umožňuje jednoduchú údržbu
- Vysokokvalitná a mimoriadne úzka hliníková nástenná lišta
- Nástenná lišta Select+ a stropná vzpera sa dajú voliteľne objednať
- Nastavitelnosť v nástennej lište 12 mm. Navyše až 200 mm prekrytím obidvoch sklenených prvkov.
- Vrátane HÜPPE Kedersystem (upevnenie pomocou tesniaceho profilu) – montáž bez viditeľných skrutiek v oblasti nástennej lišty
- Jednoduché čistenie vďaka z vnútornej strany zapusteným pojazdovým

K dispozícii musí byť rovný / plochý povrch šírky 50 mm.

Nie je možné v kombinácii so sprchovou vaničkou HÜPPE Purano

Pri inštalácii do niky je potrebná doplnková sada pre niku.

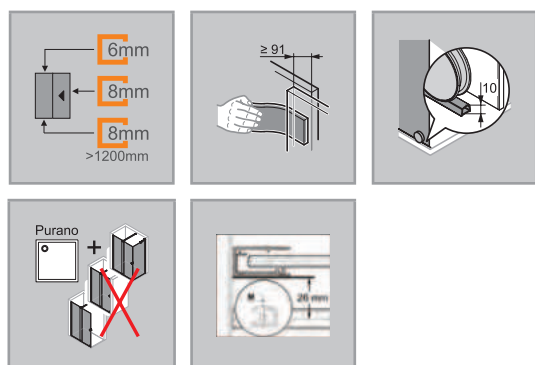

Možnosti montáže XT01		RA1
Walk-In so stabilizačnou vzperou		
Do niky so stabilizačnou vzperou		
Pre bočnú stenu so stabilizačnou vzperou		
Min. – max. rozmery		
1200-2200	1000-1400	

- kolieskam
- Vysokokvalitné kolieska sú z vnútornej strany skla zaskrutkované so zapustením a výškovo nastaviteľné
- Podlahový profil (výška 10 mm)
- Priebežné magnetické lišty a tesniace profily
- Utesnenie podľa normy DIN 14428
- Made in Germany
- 10-ročná záruka dostupnosti opotrebovateľných dielov po zakúpení výrobku
- Systém riadenia kvality certifikovaný podľa normy DIN EN ISO 9001:2015
- Energetický manažment certifikovaný podľa normy EN ISO 50001:2011
- Obsah dodávky: upevňovací materiál, Nástroj na čistenie, návod na montáž

Rozmery	
WL: 20	16
R: 38	20
MG: 47	47

WEM = vstavaný rozmer vaničky (000)
M = montážny rozmer stred podlahového profilu GT (001)
Uveďte prosím bezpodmienečne pri objednávke.

Walk-In Posuvné dvere 1-dielne s pevným segmentom

Upevnenie vľavo / stabilizačná vzpera

Montáž na sprchovú vaničku

Výška	Typ	WEM Walk-In	WEM Nika	WEM Bočná stena	Min.-max. prekrytie sklenených tabulí X	Min.-max. šírka vstupu v nike	Min.-max. šírka vstupu s bočnou stenou (SW)	Číslo výrobku	Cena
2000	900	868-900	885-917	904-936	91-110	368-368	350-350	XT0120	1.314,-
	1000	968-1000	985-1017	1004-1036	91-110	402-421	383-402	XT0121	1.314,-
	1100	988-1100	1005-1117	1024-1136	91-190	372-471	353-452	XT0122	1.314,-
	1200	1088-1200	1105-1217	1124-1236	91-190	422-521	403-502	XT0123	1.365,-
	1400	1188-1400	1205-1417	1224-1436	91-290	422-621	403-602	XT0125	1.490,-

Montáž priamo na podlahu

Výška	Typ	Šírka M = montážny rozmer ako Walk-In	M (stred skla) Nika	M (stred skla) Bočná stena	Min.-max. prekrytie sklenených tabulí X	Min.-max. šírka vstupu v nike	Min.-max. šírka vstupu s bočnou stenou (SW)	Číslo výrobku	Cena
2000	900	868-900	885-917	889-921	91-110	368-368	350-350	XT0120	1.314,-
	1000	968-1000	985-1017	989-1021	91-110	402-421	383-402	XT0121	1.314,-
	1100	988-1100	1005-1117	1009-1121	91-190	372-471	353-452	XT0122	1.314,-
	1200	1088-1200	1105-1217	1109-1221	91-190	422-521	403-502	XT0123	1.365,-
	1400	1188-1400	1205-1417	1209-1421	91-290	422-621	403-602	XT0125	1.490,-

Zhotovenie na mieru

Výška	Šírka B1	Číslo výrobku	Cena
1200-2000	1000-1400	XT0184	1.690,-
2001-2200	1000-1400	XT0185	1.867,-

Rozsah nastavenia = zadaný rozmer - 12mm +/- 0mm

Farby profilov – sklá/dekory

Farby profilov	Kód farby	Príplatok
strieborná polelesklá	069	0,-
Black Edition	123	138,-
White Edition	182	138,-

Skló / dekor	s úpravou Anti-Plaque		bez úpravy Anti-Plaque	
	Kód skla	Príplatok	Kód skla	Príplatok
číre	322	0,-	321	0,-
Sand Plus sieťotlač	348	258,-	347	258,-
šedé	368	267,-	301	267,-
bronzové	378	267,-	341	267,-
zrkadlové sklo	381	540,-	380	540,-

Zrkadlové sklo (380/381): Pri objednávke je vždy potrebné špecifikovať, ktorý segment má byť zhotovený so zrkadlovým sklom. Bez tejto špecifikácie budú všetky segmenty so zrkadlovým sklom.

Variant vybavenia (voliteľný)

	Variant vybavenia	Príplatok
Stropná vzpera 80 – 600 mm	791	144,-
Nástenná lišta Select+	881	136,-
Stropná vzpera 80 – 600 mm a nástenná lišta Select+ (farby 123 Black Edition, 182 White Editon, 069 strieborná polelesklá)	882	290,-

Extra doplnky

Výška		Č. výrobku	Cena
2000	Doplnková sada pre niku	XT0401	103,-
1200-2200	Doplnková sada pre niku, zhotovenie na mieru	XT0480	132,-

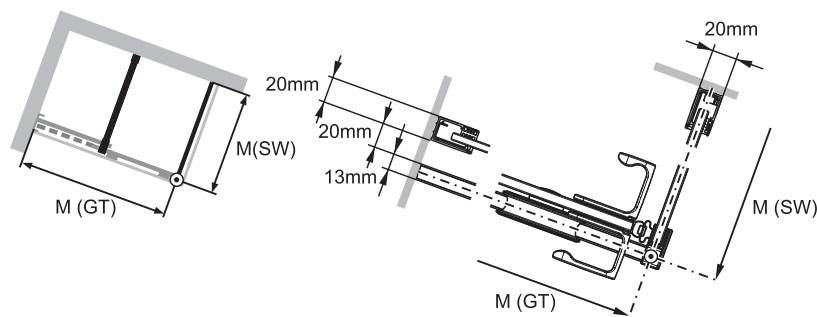

M (SW) sa vzťahuje na stred vodiacej lišty

Číslo výrobku a ceny

XXXXXX	+	XXX	+	XXX	+	XXX	=	XXXXXX.XXX.XXX.XXX
Číslo výrobku		Kód farby		Kód skla		Variant vybavenia		Číslo výrobku kompletné
Základná cena		Farebný príplatok		Príplatok za sklo		Príplatok		Celková cena

Xtensa pure 4-uholník



Walk-In Posuvné dvere 1-dielne s pevným segmentom

Popis výrobku

- Samostatne stojace, na montáž do niky a na kombináciu s bočnou stenou
- Čiastočne orámované dvere Walk-In s jedným posuvným segmentom, ktorý sa otvára na jednu stranu, a s jedným čiastočne orámovaným pevným segmentom
- Zasklenie 6 mm (pevný segment) a 8 mm (dvere) jednovrstvovým bezpečnostným sklom podľa normy DIN EN 12150, voliteľne s povrchovou úpravou HÜPPE Anti-Plaque, ktorá umožňuje jednoduchú údržbu
- Vysokokvalitná a mimoriadne úzka hliníková nástenná lišta
- Nástenná lišta Select+ a stropná vzpera sa dajú voliteľne objednať
- Nastavitelnosť v nástennej lište 12 mm. Navyše až 200 mm prekrytím obidvoch sklenených prvkov.
- Vrátane HÜPPE Kedersystem (upevnenie pomocou tesniaceho profilu) – montáž bez viditeľných skrutiek v oblasti nástennej lišty
- Jednoduché čistenie vďaka z vnútornej strany zapusteným pojazdovým

K dispozícii musí byť rovný / plochý povrch šírky 50 mm.

Nie je možné v kombinácii so sprchovou vaničkou HÜPPE Purano

Pri inštalácii do niky je potrebná doplnková sada pre niku.

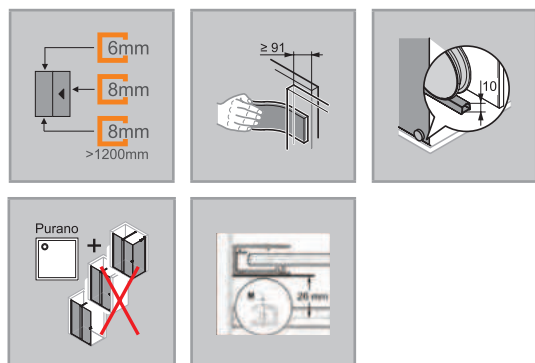

Možnosti montáže XT02		RA1
Walk-In so stabilizačnou vzperou		
Do niky so stabilizačnou vzperou		
Pre bočnú stenu so stabilizačnou vzperou		
Min. – max. rozmery		
1200-2200	1000-1400	

- kolieskam
- Vysokokvalitné kolieska sú z vnútornej strany skla zaskrutkované so zapustením a výškovo nastaviteľné
- Podlahový profil (výška 10 mm)
- Priebežné magnetické lišty a tesniace profily
- Utesnenie podľa normy DIN 14428
- Made in Germany
- 10-ročná záruka dostupnosti opotrebovateľných dielov po zakúpení výrobku
- Systém riadenia kvality certifikovaný podľa normy DIN EN ISO 9001:2015
- Energetický manažment certifikovaný podľa normy EN ISO 50001:2011
- Obsah dodávky: upevňovací materiál, Nástroj na čistenie, návod na montáž

Rozmery		
WL:	20	16
R:	38	20
MG:	47	47

WEM = vstavaný rozmer vaničky (000)
M = montážny rozmer stred podlahového profilu GT (001)
Uvedte prosím bezpodmienečne pri objednávke.

Walk-In Posuvné dvere 1-dielne s pevným segmentom

Upevnenie vpravo / stabilizačná vzpera

Montáž na sprchovú vaničku

Výška	Typ	WEM Walk-In	WEM Nika	WEM Bočná stena	Min.-max. prekrytie sklenených tabulí X	Min.-max. šírka vstupu v nike	Min.-max. šírka vstupu s bočnou stenou (SW)	Číslo výrobku	Cena
2000	900	868-900	885-917	904-936	91-110	368-368	350-350	XT0220	1.314,-
	1000	968-1000	985-1017	1004-1036	91-110	402-421	383-402	XT0221	1.314,-
	1100	988-1100	1005-1117	1024-1136	91-190	372-471	353-452	XT0222	1.314,-
	1200	1088-1200	1105-1217	1124-1236	91-190	422-521	403-502	XT0223	1.365,-
	1400	1188-1400	1205-1417	1224-1436	91-290	422-621	403-602	XT0225	1.490,-

Montáž priamo na podlahu

Výška	Typ	Šírka M = montážny rozmer ako Walk-In	M (stred skla) Nika	M (stred skla) Bočná stena	Min.-max. prekrytie sklenených tabulí X	Min.-max. šírka vstupu v nike	Min.-max. šírka vstupu s bočnou stenou (SW)	Číslo výrobku	Cena
2000	900	868-900	885-917	889-921	91-110	368-368	350-350	XT0220	1.314,-
	1000	968-1000	985-1017	989-1021	91-110	402-421	383-402	XT0221	1.314,-
	1100	988-1100	1005-1117	1009-1121	91-190	372-471	353-452	XT0222	1.314,-
	1200	1088-1200	1105-1217	1109-1221	91-190	422-521	403-502	XT0223	1.365,-
	1400	1188-1400	1205-1417	1209-1421	91-290	422-621	403-602	XT0225	1.490,-

Zhotovenie na mieru

Výška	Šírka B1	Číslo výrobku	Cena
1200-2000	1000-1400	XT0284	1.690,-
2001-2200	1000-1400	XT0285	1.867,-

Rozsah nastavenia = zadaný rozmer - 12mm +/- 0mm

Farby profilov – sklá/dekory

Farby profilov	Kód farby	Príplatok
strieborná polelesklá	069	0,-
Black Edition	123	138,-
White Edition	182	138,-

Skló / dekor	s úpravou Anti-Plaque		bez úpravy Anti-Plaque	
	Kód skla	Príplatok	Kód skla	Príplatok
číre	322	0,-	321	0,-
Sand Plus sieťotlač	348	258,-	347	258,-
šedé	368	267,-	301	267,-
bronzové	378	267,-	341	267,-
zrkadlové sklo	381	540,-	380	540,-

Zrkadlové sklo (380/381): Pri objednávke je vždy potrebné špecifikovať, ktorý segment má byť zhotovený so zrkadlovým sklom. Bez tejto špecifikácie budú všetky segmenty so zrkadlovým sklom.

Variant vybavenia (voliteľný)

	Variant vybavenia	Príplatok
Stropná vzpera 80 – 600 mm	791	144,-
Nástenná lišta Select+	881	136,-
Stropná vzpera 80 – 600 mm a nástenná lišta Select+ (farby 123 Black Edition, 182 White Editon, 069 strieborná polelesklá)	882	290,-

Extra doplnky

Výška		Č. výrobku	Cena
2000	Doplnková sada pre niku	XT0401	103,-
1200-2200	Doplnková sada pre niku, zhotovenie na mieru	XT0480	132,-

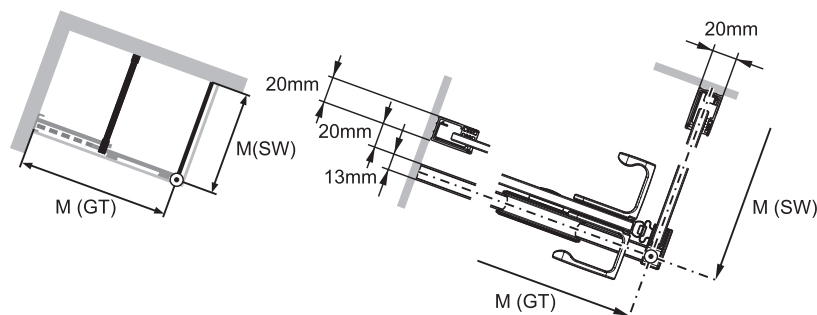

M (SW) sa vzťahuje na stred vodiacej lišty

Číslo výrobku a ceny

XXXXXX	+	XXX	+	XXX	+	XXX	=	XXXXXX.XXX.XXX.XXX
Číslo výrobku		Kód farby		Kód skla		Variant vybavenia		Číslo výrobku kompletné
Základná cena		Farebný príplatok		Príplatok za sklo		Príplatok		Celková cena

Xtensa pure 4-uholník



Bočná stena pre Walk-In posuvné dvere 1-dielne s pevným segmentom

Popis výrobku

- Na kombináciu s Walk-In Posuvnými dverami 1-dielnymi s pevným segmentom
- Čiastočne orámovaná bočná stena
- Zasklenie 8mm jednovrstvovým bezpečnostným sklom podľa normy DIN EN 12150, voliteľne s povrchovou úpravou HÜPPE Anti-Plaque, ktorá umožňuje jednoduchú údržbu
- So stabilizačnou vzperou (vnútri)
- Vysokokvalitná a mimoriadne úzka hliníková nástenná lišta
- Skosenia / výrezy sú možné
- Vráťane HÜPPE Kedersystem (upevnenie pomocou tesniaceho profilu) –

- montáž bez viditeľných skrutiek v oblasti nástennej lišty
- Nastaviteľnosť v nástennej lište 15 mm
- Utesnenie podľa normy DIN 14428
- Made in Germany
- Obsah dodávky: upevňovací materiál, návod na montáž
- 10-ročná záruka dostupnosti opotrebovateľných dielov po zakúpení výrobku
- Systém riadenia kvality certifikovaný podľa normy DIN EN ISO 9001:2015
- Energetický manažment certifikovaný podľa normy EN ISO 50001:2011

Možnosti montáže XT03		RA2
Bočná stena		
Min. – max. rozmery		
400-2200	200-1100	

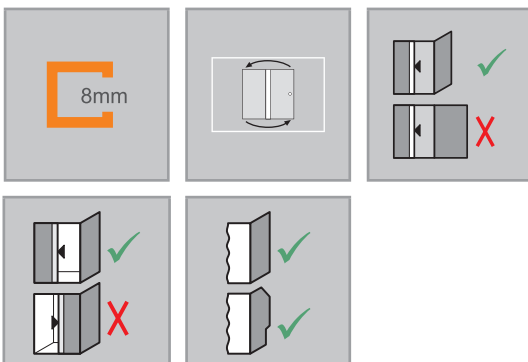

	Rozmery
	WL: 20
	R: 5
	Mx: M+10
	MG: 15
<p>WEM = vstavaný rozmer vaničky (000) M = montážny rozmer stred skla (001) Uveďte prosím bezpodmienečne pri objednávke.</p>	

Bočná stena pre Walk-In posuvné dvere 1-dielne s pevným segmentom

Montáž na sprchovú vaničku

Výška	Typ	WEM Bočná stena	Číslo výrobku	Cena
2000	700	685-700	XT0305	436,-
	800	785-800	XT0306	436,-
	900	885-900	XT0307	436,-
	1000	985-1000	XT0308	457,-

Montáž priamo na podlahu

Výška	Typ	M (stred podlahového profilu GT)	Číslo výrobku	Cena
2000	700	673-688	XT0305	436,-
	800	773-788	XT0306	436,-
	900	873-888	XT0307	436,-
	1000	973-988	XT0308	457,-

Zhotovenie na mieru

Výška	Typ	Šírka B1	Číslo výrobku	Cena
1900-2000	cez roh	200-1100	XT0380	557,-
2001-2200	cez roh	200-1100	XT0382	729,-
400-2000	Na vani	200-1100	XT0381	557,-

Rozsah nastavenia = zadaný rozmer - 8mm /+ 7mm

POZOR: Pre dvere s bočnou stenou na vani je potrebná „Doplnková sada pre niku“. Pozri Extra doplnky.

Príplatok k zhotoveniu na mieru za každé skosenie / výrez		Príplatok
		172,-

Farby profilov – sklá/dekory

Farby profilov	Kód farby	Príplatok
strieborná pololesklá	069	0,-
Black Edition	123	138,-
White Edition	182	138,-

Skló / dekor	s úpravou Anti-Plaque		bez úpravy Anti-Plaque	
	Kód skla	Príplatok	Kód skla	Príplatok
čire	322	0,-	321	0,-
Sand Plus sieťotlač	348	258,-	347	258,-
šedé	368	267,-	301	267,-
bronzové	378	267,-	341	267,-
zrkadlové sklo	381	540,-	380	540,-

Extra doplnky

Výška		Č. výrobku	Cena
2000	Doplnková sada pre niku	XT0401	103,-
1200-2200	Doplnková sada pre niku, zhotovenie na mieru	XT0480	132,-

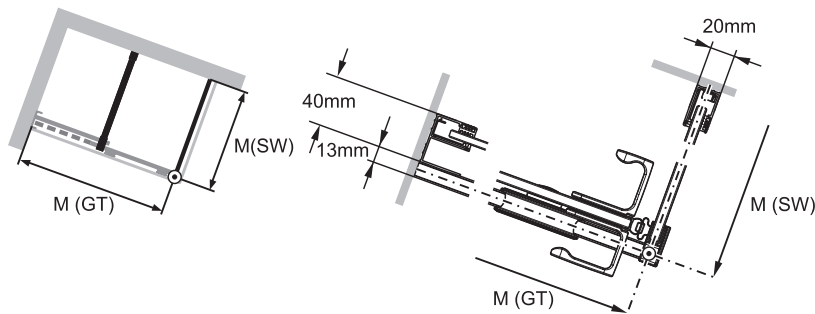

M (SW) sa vzťahuje na stred vodiacej lišty

Číslo výrobku a ceny

XXXXXX	+	XXX	+	XXX	=	XXXXXX.XXX.XXX
Číslo výrobku		Kód farby		Kód skla		Číslo výrobku kompletne
Základná cena		Farebný príplatok		Príplatok za sklo		Celková cena

Xtensa pure 4-uholník



Posuvné dvere rohový vstup 2-dielny

Popis výrobku

- Na montáž pre rohový vstup
- Čiastočne orámované polovice rohového vstupu s dvoma posuvnými segmentami, ktoré sa otvárajú každý na jednu stranu, a s dvoma pevnými segmentami
- Zasklenie 6 mm (pevný segment) a 8 mm (dvere) jednovrstvovým bezpečnostným sklom podľa normy DIN EN 12150, voliteľne s povrchovou úpravou HÜPPE Anti-Plaque, ktorá umožňuje jednoduchú údržbu
- So stabilizačnou vzperou (vnútri)
- Vysokokvalitná a mimoriadne úzka hliníková nástenná lišta
- Stropná vzpera voliteľne k dispozícii
- Nastavitelnosť v nástennej lište 12 mm. Navyše až 200 mm prekrytím obidvoch sklenených prvkov.
- Vrátane HÜPPE Kedersystem (upevnenie pomocou tesniaceho profilu) – montáž bez viditeľných skrutiek v oblasti nástennej lišty

K dispozícii musí byť rovný / plochý povrch šírky 50 mm.

Nie je možné v kombinácii so sprchovou vaničkou HÜPPE Purano

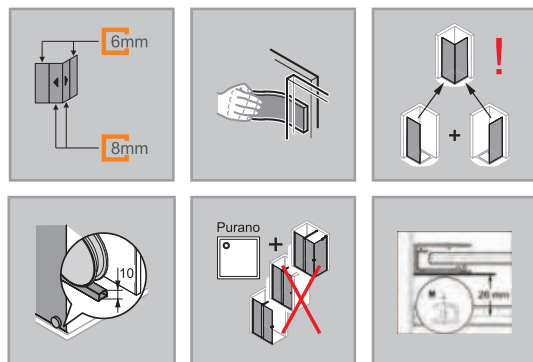

Možnosti montáže XT13		RA7
Upevnenie vľavo		
Min. - max. rozmery		
1200-2200	700-1400	

- Jednoduché čistenie vďaka z vnútornej strany zapusteným pojazdovým kolieskam
- Vysokokvalitné kolieska sú z vnútornej strany skla zaskrutkované so zapustením a výškovo nastaviteľné
- Podlahový profil (výška 10 mm)
- Priebežné magnetické lišty a tesniace profily
- Utesnenie podľa normy DIN 14428
- Made in Germany
- Obsah dodávky: upevňovací materiál, Nástroj na čistenie, návod na montáž
- 10-ročná záruka dostupnosti opotrebovateľných dielov po zakúpení výrobku
- Systém riadenia kvality certifikovaný podľa normy DIN EN ISO 9001:2015
- Energetický manažment certifikovaný podľa normy EN ISO 50001:2011

Rozmery	
WL:	20
R:	38
MG:	47

WEM = vstavaný rozmer vaničky (000)
M = montážny rozmer stred podlahového profilu GT (001)
Uvedte prosím bezpodmienečne pri objednávke.

Posuvné dvere rohový vstup 2-dielny (1/2)

Upevnenie vľavo

Montáž na sprchovú vaničku

Výška	Typ	WEM	Šírka C	Min.-max. prekrytie sklenených tabulí X	Šírka vstupu	Číslo výrobku	Cena
2000	750	690-757	385-400	51-103	355-428	XT1301	915,-
	800	758-807	410-425	51-85	415-463	XT1302	935,-
	900	808-907	460-475	51-135	415-534	XT1303	962,-
	1000	908-1007	540-555	115-199	441-560	XT1304	1.102,-
	1100	1008-1107	590-605	115-199	511-630	XT1305	1.128,-
	1200	1108-1207	640-655	115-199	582-701	XT1306	1.169,-
	1400	1208-1407	740-755	115-299	582-842	XT1307	1.277,-

POZOR: Kompletný rohový vstup pozostáva z dvoch č. výrobku

Montáž priamo na podlahu

Výška	Typ	M (stred podlahového profilu GT)	Šírka C	Min.-max. prekrytie sklenených tabulí X	Šírka vstupu	Číslo výrobku	Cena
2000	750	677-744	385-400	51-103	355-428	XT1301	915,-
	800	745-794	410-425	51-85	415-463	XT1302	935,-
	900	795-894	460-475	51-135	415-534	XT1303	962,-
	1000	895-994	540-555	115-199	441-560	XT1304	1.102,-
	1100	995-1094	590-605	115-199	511-630	XT1305	1.128,-
	1200	1095-1194	640-655	115-199	582-701	XT1306	1.169,-
	1400	1195-1394	740-755	115-299	582-842	XT1307	1.277,-

POZOR: Kompletný rohový vstup pozostáva z dvoch č. výrobku

Zhotovenie na mieru

Výška	Šírka M1	Číslo výrobku	Cena
1200-2000	700-1400	XT1380	1.403,-
2001-2200	700-1400	XT1381	1.572,-

Rozsah nastavenia = zadaný rozmer - 8mm /+ 7mm

Farby profilov – sklá/dekory

Farby profilov	Kód farby	Priplatok
strieborná pololesklá	069	0,-
Black Edition	123	138,-
White Edition	182	138,-

Skló / dekor	s úpravou Anti-Plaqué		bez úpravy Anti-Plaqué	
	Kód skla	Priplatok	Kód skla	Priplatok
číre	322	0,-	321	0,-
Sand Plus sietotlač	348	258,-	347	258,-
šedé	368	267,-	301	267,-
bronzové	378	267,-	341	267,-
zrkadlové sklo	381	540,-	380	540,-

Zrkadlové sklo (380/381): Pri objednávke je vždy potrebné špecifikovať, ktorý segment má byť zhotovený so zrkadlovým sklom. Bez tejto špecifikácie budú všetky segmenty so zrkadlovým sklom.

Variant vybavenia (voliteľný)

	Variant vybavenia	Priplatok
Stropná vzpera 80 – 600 mm	791	144,-

Číslo výrobku a ceny

XXXXXX	+	XXX	+	XXX	+	XXX	=	XXXXXX.XXX.XXX.XXX
Číslo výrobku		Kód farby		Kód skla		Variant vybavenia		Číslo výrobku kompletne
Základná cena		Farebný príplatok		Príplatok za sklo		Príplatok		Celková cena

Xtensa pure 4-uholník



Posuvné dvere rohový vstup 2-dielny

Popis výrobku

- Na montáž pre rohový vstup
- Čiastočne orámované polovce rohového vstupu s dvoma posuvnými segmentami, ktoré sa otvárajú každý na jednu stranu, a s dvoma pevnými segmentami
- Zasklenie 6 mm (pevný segment) a 8 mm (dvere) jednovrstvovým bezpečnostným sklom podľa normy DIN EN 12150, voliteľne s povrchovou úpravou HÜPPE Anti-Plaque, ktorá umožňuje jednoduchú údržbu
- So stabilizačnou vzperou (vnútri)
- Vysokokvalitná a mimoriadne úzka hliníková nástenná lišta
- Stropná vzpera voliteľne k dispozícii
- Nastavitelnosť v nástennej lište 12 mm. Navyše až 200 mm prekrytím oboch sklenených prvkov.
- Vrátane HÜPPE Kedersystem (upevnenie pomocou tesniaceho profilu) – montáž bez viditeľných skrutiek v oblasti nástennej lišty

K dispozícii musí byť rovný / plochý povrch šírky 50 mm.

Nie je možné v kombinácii so sprchovou vaničkou HÜPPE Purano

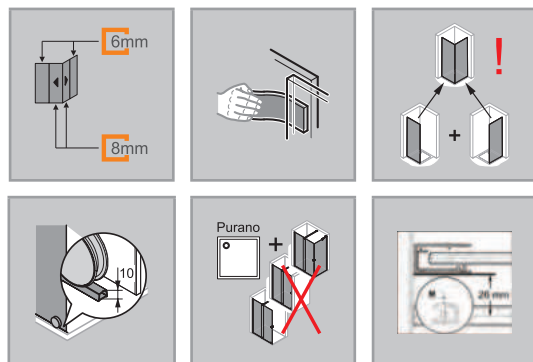

Možnosti montáže XT14		RA7
Upevnenie vpravo		
Min. - max. rozmery		
1200-2200	700-1400	

- Jednoduché čistenie vďaka z vnútornej strany zapusteným pojazdvým kolieskam
- Vysokokvalitné kolieska sú z vnútornej strany skla zaskrutkované so zapustením a výškovo nastaviteľné
- Podlahový profil (výška 10 mm)
- Priebežné magnetické lišty a tesniace profily
- Utesnenie podľa normy DIN 14428
- Made in Germany
- Obsah dodávky: upevňovací materiál, Nástroj na čistenie, návod na montáž
- 10-ročná záruka dostupnosti opotrebovateľných dielov po zakúpení výrobku
- Systém riadenia kvality certifikovaný podľa normy DIN EN ISO 9001:2015
- Energetický manažment certifikovaný podľa normy EN ISO 50001:2011

Rozmery	
WL:	20
R:	38
MG:	47

WEM = vstavaný rozmer vaničky (000)	
M = montážny rozmer stred podlahového profilu GT (001)	
Uvedte prosím bezpodmienečne pri objednávke.	

Posuvné dvere rohový vstup 2-dielny (1/2)

Upevnenie vpravo

Montáž na sprchovú vaničku

Výška	Typ	WEM	Šírka C	Min.-max. prekrytie sklenených tabulí X	Šírka vstupu	Číslo výrobku	Cena
2000	750	690-757	385-400	51-103	355-428	XT1401	915,-
	800	758-807	410-425	51-85	415-463	XT1402	935,-
	900	808-907	460-475	51-135	415-534	XT1403	962,-
	1000	908-1007	540-555	115-199	441-560	XT1404	1.102,-
	1100	1008-1107	590-605	115-199	511-630	XT1405	1.128,-
	1200	1108-1207	640-655	115-199	582-701	XT1406	1.169,-
	1400	1208-1407	740-755	115-299	582-842	XT1407	1.277,-

POZOR: Kompletný rohový vstup pozostáva z dvoch č. výrobku

Montáž priamo na podlahu

Výška	Typ	M (stred podlahového profilu GT)	Šírka C	Min.-max. prekrytie sklenených tabulí X	Šírka vstupu	Číslo výrobku	Cena
2000	750	677-744	385-400	51-103	355-428	XT1401	915,-
	800	745-794	410-425	51-85	415-463	XT1402	935,-
	900	795-894	460-475	51-135	415-534	XT1403	962,-
	1000	895-994	540-555	115-199	441-560	XT1404	1.102,-
	1100	995-1094	590-605	115-199	511-630	XT1405	1.128,-
	1200	1095-1194	640-655	115-199	582-701	XT1406	1.169,-
	1400	1195-1394	740-755	115-299	582-842	XT1407	1.277,-

POZOR: Kompletný rohový vstup pozostáva z dvoch č. výrobku

Zhotovenie na mieru

Výška	Šírka M1	Číslo výrobku	Cena
1200-2000	700-1400	XT1480	1.403,-
2001-2200	700-1400	XT1481	1.572,-

Rozsah nastavenia = zadaný rozmer - 8mm /+ 7mm

Farby profilov – sklá/dekory

Farby profilov	Kód farby	Priplatok
strieborná pololesklá	069	0,-
Black Edition	123	138,-
White Edition	182	138,-

Skló / dekor	s úpravou Anti-Plaqué		bez úpravy Anti-Plaqué	
	Kód skla	Priplatok	Kód skla	Priplatok
číre	322	0,-	321	0,-
Sand Plus sietotlač	348	258,-	347	258,-
šedé	368	267,-	301	267,-
bronzové	378	267,-	341	267,-
zrkadlové sklo	381	540,-	380	540,-

Zrkadlové sklo (380/381): Pri objednávke je vždy potrebné špecifikovať, ktorý segment má byť zhotovený so zrkadlovým sklom. Bez tejto špecifikácie budú všetky segmenty so zrkadlovým sklom.

Variet vybavenia (voliteľný)

	Variet vybavenia	Priplatok
Stropná vzpera 80 – 600 mm	791	144,-

Číslo výrobku a ceny

XXXXXX	+	XXX	+	XXX	+	XXX	=	XXXXXX.XXX.XXX.XXX
Číslo výrobku		Kód farby		Kód skla		Variet vybavenia		Číslo výrobku kompletne
Základná cena		Farebný príplatok		Príplatok za sklo		Príplatok		Celková cena

Xtensa pure 4-uholník



Bočná stena pre L-riešenie alebo U-kabína

Popis výrobku

- Na kombináciu ako Bočná stena pre L-riešenie alebo ako U-kabína
- Čiastočne orámovaná bočná stena
- Zasklenie 6 mm jednovrstvovým bezpečnostným sklom podľa normy DIN EN 12150, voliteľne s povrchovou úpravou HÜPPE Anti-Plaque, ktorá umožňuje jednoduchú údržbu
- So stabilizačnou vzperou (vnútri)
- Vysokokvalitná a mimoriadne úzka hliníková nástenná lišta
- Skosenia / výrezy sú možné
- Nastaviteľnosť v nástennej lište 15 mm

- Vrátane HÜPPE Kedersystem (upevnenie pomocou tesniaceho profilu) – montáž bez viditeľných skrutiek v oblasti nástennej lišty
- Utesnenie podľa normy DIN 14428
- Made in Germany
- Obsah dodávky: upevňovací materiál, návod na montáž
- 10-ročná záruka dostupnosti opotrebovateľných dielov po zakúpení výrobku
- Systém riadenia kvality certifikovaný podľa normy DIN EN ISO 9001:2015
- Energetický manažment certifikovaný podľa normy EN ISO 50001:2011

Kombinované posuvné dvere typu Walk-In s pevným segmentom sú k dispozícii od šírky 1200 mm s priečnou vzperou namiesto stabilizátora.

Možnosti montáže XT18		RA4
Bočná stena		
Min. – max. rozmery		
400-2200	200-1100	

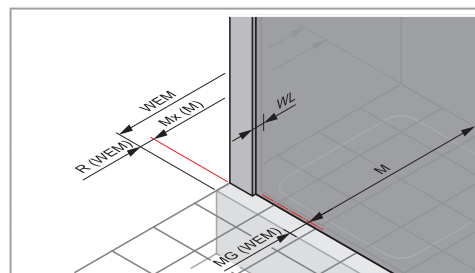
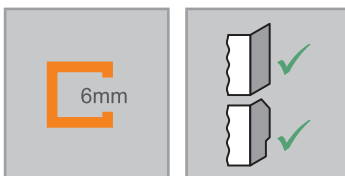

Rozmery

WL:	20
R:	5
Mx:	M+10
MG:	15

WEM = vstavaný rozmer vaničky (000)

M = montážny rozmer stred skla (001)

Uvedte prosím bezpodmienečne pri objednávke.

Bočná stena pre L-riešenie alebo U-kabína

Montáž na sprchovú vaničku

Výška	Typ	WEM Bočná stena	Číslo výrobku	Cena
2000	800	785-800	XT1807	436,-
	900	885-900	XT1808	436,-
	1000	985-1000	XT1809	436,-

Montáž priamo na podlahu

Výška	Typ	M (stred podlahového profilu GT)	Číslo výrobku	Cena
2000	800	773-788	XT1807	436,-
	900	873-888	XT1808	436,-
	1000	973-988	XT1809	436,-

Zhotovenie na mieru

Výška	Typ	Šírka B1	Číslo výrobku	Cena
1200-2000	cez roh	200-1100	XT1880	557,-
2001-2200	cez roh	200-1100	XT1881	729,-
400-1800	Na vani	200-1100	XT1882	557,-

Rozsah nastavenia = zadaný rozmer - 15 mm /+ 0 mm

 Príplatok k zhotoveniu na mieru za každé skosenie / výrez	Príplatok
	172,-

Farby profilov – sklá/dekory

Farby profilov	Kód farby	Príplatok
strieborná polelesklá	069	0,-
Black Edition	123	138,-
White Edition	182	138,-

Skló / dekor	s úpravou Anti-Plaque		bez úpravy Anti-Plaque	
	Kód skla	Príplatok	Kód skla	Príplatok
číre	322	0,-	321	0,-
Sand Plus sieťotlač	348	258,-	347	258,-
šedé	368	267,-	301	267,-
bronzové	378	267,-	341	267,-
zrkadlové sklo	381	540,-	380	540,-

Číslo výrobku a ceny

XXXXXX	+	XXX	+	XXX	=	XXXXXX.XXX.XXX
Číslo výrobku		Kód farby		Kód skla		Číslo výrobku kompletne
Základná cena		Farebný príplatok		Príplatok za sklo		Celková cena

Xtensa pure

Varianty a príslušenstvo

Stropná vzpera

Dĺžka	Typ	Detail	Skica / Foto	Farba	Číslo výrobku	Cena
80 – 600 mm	Stropná vzpera	Možnosť individuálneho skrátenia. Dá sa bez veľkej námahy dodatočne namontovať alebo vymeniť. Možno použiť len pre Xtensa.		strieborná pololesklá = 069	XT1606069	143,-
				Black Edition = 123	XT1606123	197,-
				White Edition = 182	XT1606182	197,-

Vzpera tvaru T, kompletná

Dĺžka	Typ	Skica / Foto	Farba	Číslo výrobku	Cena
do 2000 mm	Doplňková sada pre T-riešenie (v kombinácii so štandardnou priečnou vzperou)		strieborná pololesklá = 069	XT0501 069	255,-
			Black Edition = 123	XT0501 123	306,-
			White Edition = 182	XT0501 182	306,-

PRIEREZY PROFILOV

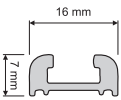
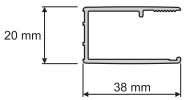
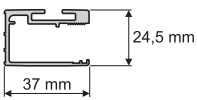
Profil	Detail
	Dosadacia niková lišta
	Nástenná lišta pre bočnú stenu a pevný segment
	Nástenná lišta Select+

Xtensa pure



Vita pure

bezrámová



Priekopnícka novinka značky HÜPPE. Vita pure spája osvedčenú kvalitu HÜPPE s jedinečným minimalistickým dizajnom. Vďaka kolieskam vedeným hore a dômyselnej technike sa mimoriadne subtilná vodiaca koľajnica postará o maximálnu priehľadnosť a bezbariérovosť.

Prehľad modelov – základná cena

Vita pure bezrámová

4-uholník

Posuvné dvere rohový vstup 2-dielny (1/2)

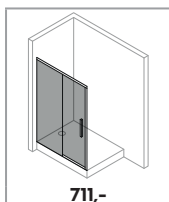

S. 104

4-uholník

Posuvné dvere 1-dielne s pevným segmentom v nike

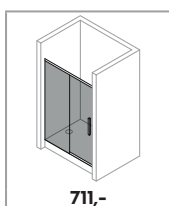

S. 106

4-uholník

Walk-In Posuvné dvere 1-dielne s pevným segmentom

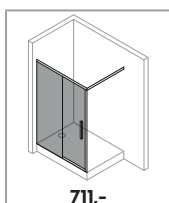

S. 108

PRIEREZY PROFILOV

Profil	Detail
	Dosadacia niková lišta
	Prahová lišta

Podrobnosti o produkte **Vita pure bezrámová**



Vita pure sa môže voliteľne namontovať s prahovou lištou pre dosiahnutie optimálnej tesnosti, alebo bez prahovej lišty pre bezbariérový prístup.



Čistiace tlačidlo HÜPPE umožňuje veľmi jednoduché čistenie medzi sklami.



Priebežný úzky profil rámu zabezpečuje vysokú priehľadnosť a príjemný svetlý vzhľad v miestnosti.



Moderný stabilizačný systém HÜPPE umožňuje dosiahnuť stabilitu typickú pre produkty HÜPPE s atraktívnou úzkou vodiacou koľajnicou. Použitie tejto novej technológie je chránené registráciou na Nemeckom úrade pre patenty a ochranné známky.



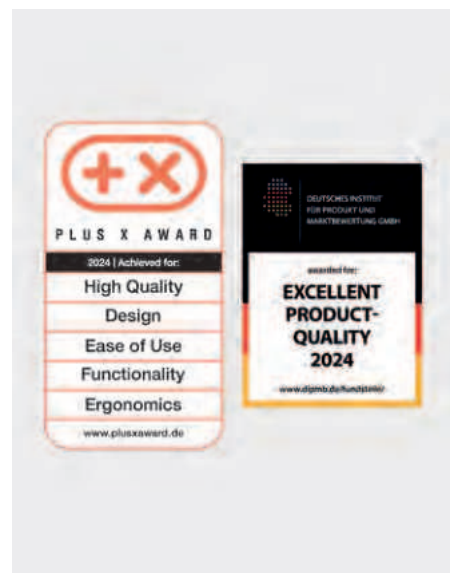

K dispozícii vo farebných vriantoch Black Edition, White Edition a strieborná lesklá.

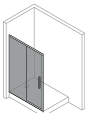
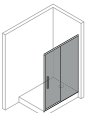
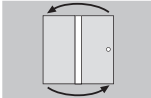
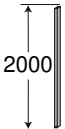
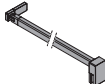

Tieto dve ocenenia potvrdzujú vysokú kvalitu a dizajn výrobkov Vita pure. Presvedčte sa sami!

Vita pure bezrámová 4-uholník

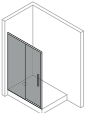
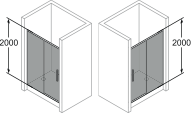
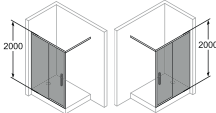
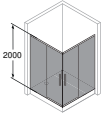
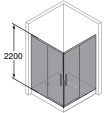
 = VA01 =  			
+			
 2000 VA2301	 VA2101	 VA2201/ VA2202	 VA01
=	=	=	
			
900	800	800 x 800, 900, 1000, 1200, 1400	800, 900, 1000, 1200, 1400 x 800
1000	900	900 x 800, 900, 1000, 1200, 1400	800, 900, 1000, 1200, 1400 x 900
1100	1000	1000 x 800, 900, 1000, 1200, 1400	800, 900, 1000, 1200, 1400 x 1000
1200	1100	1100 x 800, 900, 1000, 1200, 1400	800, 900, 1000, 1200, 1400 x 1100
1300	1200	1200 x 800, 900, 1000, 1200, 1400	800, 900, 1000, 1200, 1400 x 1200
1400	1300	1300 x 800, 900, 1000, 1200, 1400	800, 900, 1000, 1200, 1400 x 1300
1500	1400	1400 x 800, 900, 1000, 1200, 1400	800, 900, 1000, 1200, 1400 x 1400
1600	1500		
1700	1600		
1800			

Vita pure bezrámová 4-uholník



Posuvné dvere rohový vstup 2-dielny

Popis výrobku

- Bezrámový výrobok s posuvnými dverami a pevným segmentom
- Na zabudovanie do niky, ako rohový vstup alebo priechodné riešenie s posuvnými dverami
- Made in Germany
- Zasklenie 6mm tepelne tvrdeným sklom podľa normy STN EN 12150, voliteľne sjednoducho udržateľnou povrchovou úpravou HÜPPE Anti-Plaque.
- Subtílna vodiaca koľajnica (výška 32 mm) využívajúca inovatívnu techniku

- upnutia
- Dverové posuvné segmenty možno pre ľahké čistenie vyklopiť dovnútra
- Obsah dodávky: upevňovací materiál, návod na montáž
- Utesnenie podľa normy DIN 14428
- Kvalitné dvojité valčeky s guľôčkovými ložiskami
- S upínacím skrutkovacím systémom HÜPPE pre ľahkú inštaláciu
- 10-ročná záruka dostupnosti opotrebovateľných dielov po zakúpení výrobku

Upozornenie: pre montáž bezrámového prevedenia je dôležité, aby steny a podlaha boli v rovine. Prípadné odklony na skle nebude možné zohľadniť ani pri zhotovení na mieru

Pre rohový vstup potrebné objednať doplnkovú sadu pre rohový vstup. V prípade asymetrického prevedenia objednať vždy pre dlhšiu stranu.

K dispozícii musí byť rovný / plochý povrch šírky 40 mm.

Vzhľadom na potrebný inštalačný priestor nad týmto sprchovacím kútom je potrebné počítať s priestorom medzi hornou hranou vodiacej lišty a stropom minimálne 150 mm.

Možnosti montáže VA01		JB2
Min. - max. rozmery		
1200-2200	800-1400	

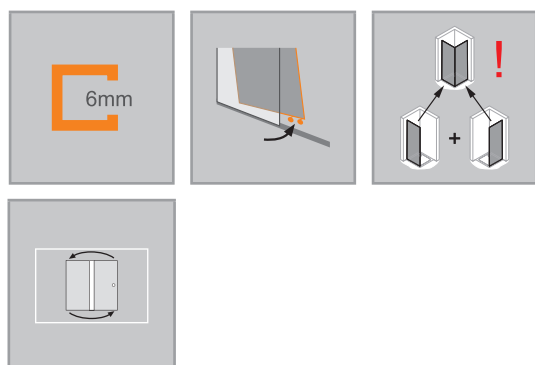

Rozmery	
R:	15
Mx:	M+3
MG:	18

WEM = vstavaný rozmer vaničky (000)
 M = montážny rozmer stred skla (001)
 Uvedte prosím bezpodmienečne pri objednávke.

Posuvné dvere rohový vstup 2-dielny (1/2)

Montáž na sprchovú vaničku

Výška	Typ	WEM B	Šírka C	Číslo výrobku	Cena
2000	800	790-835	390-405	VA0102	711,-
	900	890-935	440-455	VA0103	733,-
	1000	990-1035	490-505	VA0104	811,-
	1100	1090-1135	540-555	VA0108	870,-
	1200	1190-1235	590-605	VA0105	870,-
	1300	1290-1335	640-655	VA0109	952,-
	1400	1390-1435	690-705	VA0106	952,-

POZOR: Kompletný rohový vstup sa skladá z dvoch položiek a jednej sady pre rohový vstup.

Montáž priamo na podlahu

Výška	Typ	M (stred skla) B1/B2	Šírka C	Číslo výrobku	Cena
2000	800	765-810	390-405	VA0102	711,-
	900	865-910	440-455	VA0103	733,-
	1000	965-1010	490-505	VA0104	811,-
	1100	1065-1110	540-555	VA0108	870,-
	1200	1165-1210	590-605	VA0105	870,-
	1300	1265-1310	640-655	VA0109	952,-
	1400	1365-1410	690-705	VA0106	952,-

POZOR: Kompletný rohový vstup sa skladá z dvoch položiek a jednej sady pre rohový vstup.

M Stred skla zodpovedá stredú skla pevného skla

Zhotovenie na mieru

Výška	Šírka B	Číslo výrobku	Cena
1200-2000	800-1400	VA0180	1.195,-
2001-2200	800-1400	VA0181	1.307,-

Rozsah nastavenia = objednaný rozmer -10 mm /+35 mm

Farby profilov – sklá/dekory

Farby profilov	Kód farby	Priplatok
strieborná pololesklá	069	0,-
Black Edition	123	138,-
White Edition	182	138,-

Sklo / dekor	s úpravou Anti-Plaque		bez úpravy Anti-Plaque	
	Kód skla	Priplatok	Kód skla	Priplatok
číre	322	0,-	321	0,-
III Individual	399	Cena na vyžiadanie	399	Cena na vyžiadanie

Extra doplnky

	Číslo výrobku	Cena
Doplnková sada pre rohový vstup šírka > 1000 mm	VA2202	159,-
Doplnková sada pre rohový vstup šírka < 1001 mm	VA2201	159,-

Pre rohový vstup potrebné objednať doplnkovú sadu pre rohový vstup. V prípade asymetrického prevedenia objednajte vždy pre dlhšiu stranu.

Pri asymetrických systémoch si vždy objednajte predlžovaciu súpravu pre dlhšiu stranu.

Číslo výrobku a ceny

XXXXXX	+	XXX	+	XXX	=	XXXXXX.XXX.XXX
Číslo výrobku		Kód farby		Kód skla		Číslo výrobku kompletne
Základná cena		Farebný príplatok		Príplatok za sklo		Celková cena

Vita pure bezrámová 4-uholník



Posuvné dvere 1-dielne s pevným segmentom v nike

Popis výrobku

- Bezrámový výrobok s posuvnými dverami a pevným segmentom
- Na zabudovanie do niky, ako rohový vstup alebo priechodné riešenie s posuvnými dverami
- Made in Germany
- Zasklenie 6mm tepelne tvrdeným sklom podľa normy STN EN 12150, voliteľne sjednoducho udržateľnou povrchovou úpravou HÜPPE Anti-Plaque.
- Subtílna vodiaca koľajnica (výška 32 mm) využívajúca inovatívnu techniku

- upnutia
- Dverové posuvné segmenty možno pre ľahké čistenie vyklopiť dovnútra
- Obsah dodávky: upevňovací materiál, návod na montáž
- Utesnenie podľa normy DIN 14428
- Kvalitné dvojité valčeky s guľôčkovými ložiskami
- S upínacím skrutkovacím systémom HÜPPE pre ľahkú inštaláciu
- 10-ročná záruka dostupnosti opotrebovateľných dielov po zakúpení výrobku

Upozornenie: pre montáž bezrámového prevedenia je dôležité, aby steny a podlaha boli v rovine. Prípadné odklony na skle nebude možné zohľadniť ani pri zhotovení na mieru

Pri inštalácii do niky je potrebná doplnková sada pre niku.

K dispozícii musí byť rovný / plochý povrch šírky 40 mm.

Možnosti montáže VA01		JB2
Min. - max. rozmery		
1200-2200	800 - 1800	

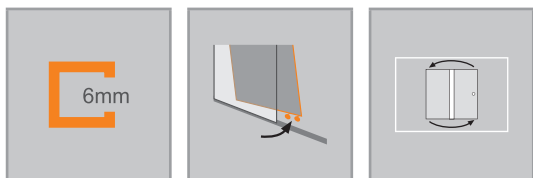

Rozmery	
R:	15
Mx:	M+3
MG:	18

WEM = vstavaný rozmer vaničky (000)
 M = montážny rozmer stred skla (001)
 Uvedte prosím bezpodmienečne pri objednávke.

Posuvné dvere 1-dielne s pevným segmentom v nike

Montáž na sprchovú vaničku

Výška	Typ	WEM B	Šírka C	Šírka vstupu	Číslo výrobku	Cena
2000	900	875-905	440-455	350	VA0103	733,-
	1000	975-1005	490-505	400	VA0104	811,-
	1100	1075-1105	540-555	450	VA0108	870,-
	1200	1175-1205	590-605	500	VA0105	870,-
	1300	1275-1305	640-655	550	VA0109	952,-
	1400	1375-1405	690-705	600	VA0106	952,-
	1500	1475-1505	790-805	600	VA0110	1.034,-
	1600	1575-1605	890-905	600	VA0107	1.034,-
	1700	1675-1705	990-1005	600	VA0111	1.086,-
	1800	1775-1805	1090-1105	600	VA0112	1.086,-

Montáž priamo na podlahu

Výška	Typ	M (stred skla) B	Šírka C	Šírka vstupu	Číslo výrobku	Cena
2000	900	875-905	440-455	350	VA0103	733,-
	1000	975-1005	490-505	400	VA0104	811,-
	1100	1075-1105	540-555	450	VA0108	870,-
	1200	1175-1205	590-605	500	VA0105	870,-
	1300	1275-1305	640-655	550	VA0109	952,-
	1400	1375-1405	690-705	600	VA0106	952,-
	1500	1475-1505	790-805	600	VA0110	1.034,-
	1600	1575-1605	890-905	600	VA0107	1.034,-
	1700	1675-1705	990-1005	600	VA0111	1.086,-
	1800	1775-1805	1090-1105	600	VA0112	1.086,-

M Stred skla zodpovedá strediu skla pevného skla

Zhotovenie na mieru

Výška	Šírka B	Číslo výrobku	Cena
1200-2000	800-1800	VA0180	1.195,-
2001-2200	800-1800	VA0181	1.307,-

Rozsah nastavenia = objednaný rozmer -25 mm /+5 mm

Farby profilov – sklá/dekory

Farby profilov	Kód farby	Priplatok
strieborná pololesklá	069	0,-
Black Edition	123	138,-
White Edition	182	138,-

Sklo / dekor	s úpravou Anti-Plaque		bez úpravy Anti-Plaque	
	Kód skla	Priplatok	Kód skla	Priplatok
číre	322	0,-	321	0,-
III Individual	399	Cena na vyžiadanie	399	Cena na vyžiadanie

Extra doplnky

Výška	Č. výrobku	Cena	
2000	Doplnková sada pre niku	VA2301	118,-
2200	Doplnková sada pre niku	VA2302	118,-
do 2200	Doplnková sada pre niku, zhotovenie na mieru	VA2380	118,-

Číslo výrobku a ceny

XXXXXX	+	XXX	+	XXX	=	XXXXXX.XXX.XXX
Číslo výrobku		Kód farby		Kód skla		Číslo výrobku kompletné
Základná cena		Farebný príplatok		Príplatok za sklo		Celková cena

Vita pure bezrámová 4-uholník



Posuvné dvere Walk-In 1-dielne s pevným segmentom

Popis výrobku

- Bezrámový výrobok s posuvnými dverami a pevným segmentom
- Na zabudovanie do niky, ako rohový vstup alebo priechodné riešenie s posuvnými dverami
- Made in Germany
- Zasklenie 6mm tepelne tvrdeným sklom podľa normy STN EN 12150, voliteľne sjednoducho udržiavateľnou povrchovou úpravou HÜPPE Anti-Plaque.
- Subtílna vodiaca koľajnica (výška 32 mm) využívajúca inovatívnu techniku

- upnutia
- Dverové posuvné segmenty možno pre ľahké čistenie vyklopiť dovnútra
- Obsah dodávky: upevňovací materiál, návod na montáž
- Utesnenie podľa normy DIN 14428
- Kvalitné dvojité valčeky s guľôčkovými ložiskami
- S upínacím skrutkovacím systémom HÜPPE pre ľahkú inštaláciu
- 10-ročná záruka dostupnosti opotrebovateľných dielov po zakúpení výrobku

Upozornenie: pre montáž bezrámového prevedenia je dôležité, aby steny a podlaha boli v rovine. Prípadné odklony na skle nebude možné zohľadniť ani pri zhotovení na mieru

Pre inštaláciu Walk-In je nutná doplnková sada pre Walk-In.

K dispozícii musí byť rovný / plochý povrch šírky 40 mm.

Vzhľadom na potrebný inštalačný priestor nad týmto sprchovacím kútom je potrebné počítať s priestorom medzi hornou hranou vodiacej lišty a stropom minimálne 150 mm.

Možnosti montáže VA01		JB2
Min. - max. rozmery		
1200-2200	800-1600	

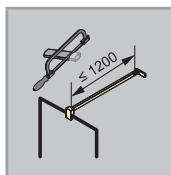
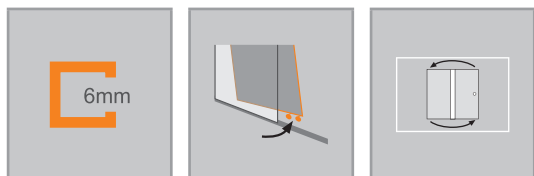

	Rozmery
	R: 15
	Mx: M+3
	MG: 18
WEM = vstavaný rozmer vaničky (000) M = montážny rozmer stred skla (001) Uvedte prosím bezpodmienečne pri objednávke.	

Walk-In Posuvné dvere 1-dielne s pevným segmentom

Montáž na sprchovú vaničku

Výška	Typ	WEM	Šírka C	Číslo výrobku	Cena
2000	800	785-825	390-405	VA0102	711,-
	900	885-925	440-455	VA0103	733,-
	1000	985-1025	490-505	VA0104	811,-
	1100	1085-1125	540-555	VA0108	870,-
	1200	1185-1225	590-605	VA0105	870,-
	1300	1285-1325	640-655	VA0109	952,-
	1400	1385-1425	690-705	VA0106	952,-
	1500	1485-1525	790-805	VA0110	1.034,-
	1600	1585-1625	890-905	VA0107	1.034,-

Montáž priamo na podlahu

Výška	Typ	M (stred skla) B	Šírka C	Číslo výrobku	Cena
2000	800	760-800	390-405	VA0102	711,-
	900	860-900	440-455	VA0103	733,-
	1000	960-1000	490-505	VA0104	811,-
	1100	1060-1100	540-555	VA0108	870,-
	1200	1160-1200	590-605	VA0105	870,-
	1300	1260-1300	640-655	VA0109	952,-
	1400	1360-1400	690-705	VA0106	952,-
	1500	1460-1500	790-805	VA0110	1.034,-
	1600	1560-1600	890-905	VA0107	1.034,-

M Stred skla zodpovedá stredú skla pevného skla

Zhotovenie na mieru

Výška	Šírka B	Číslo výrobku	Cena
1200-2000	800-1600	VA0180	1.195,-
2001-2200	800-1600	VA0181	1.307,-

Rozsah nastavenia = objednaný rozmer -15 mm /+25 mm

Farby profilov – sklá/dekory

Farby profilov	Kód farby	Príplatok
strieborná pololesklá	069	0,-
Black Edition	123	138,-
White Edition	182	138,-

Sklo / dekor	s úpravou Anti-Plaque		bez úpravy Anti-Plaque	
	Kód skla	Príplatok	Kód skla	Príplatok
čire	322	0,-	321	0,-
III Individual	399	Cena na vyžiadanie	399	Cena na vyžiadanie

Extra doplnky

	Číslo výrobku	Cena
Doplnková sada pre Walk-In (dĺžka priečnej vzpery 1200 mm, s možnosťou skrátenia)	VA2101	241,-

Podľa mňa je tam tá veta zbytočná, keďže máme šírku max 1600mm.

Číslo výrobku a ceny

XXXXXX	+	XXX	+	XXX	=	XXXXXX.XXX.XXX
Číslo výrobku		Kód farby		Kód skla		Číslo výrobku kompletné
Základná cena		Farebný príplatok		Príplatok za sklo		Celková cena

Vita pure

s nástennou lištou



Priekopnícka novinka značky HÜPPE. Vita pure spája osvedčenú kvalitu HÜPPE s jedinečným minimalistickým dizajnom. Vďaka valčekom vedeným hore a dômyselnej technike sa mimoriadne subtilný rám postará o maximálnu priehľadnosť a bezbariérovosť. Kompatibilita s organizérmi Select+ vám umožní prispôbiť

sprchový kút vlastnému životnému štýlu.

Prehľad modelov – základná cena

Vita pure s nástennou lištou

4-uholník

Posuvné dvere rohový vstup 2-dielny (1/2)

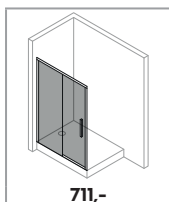

S. 114

4-uholník

1-dielne posuvné dvere s pevným segmentom pre niku / bočnú stenu

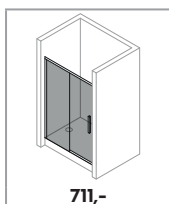

S. 116

4-uholník

Bočná stena pre posuvné dvere

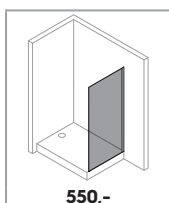

S. 118

4-uholník

Walk-In Posuvné dvere 1-dielne s pevným segmentom

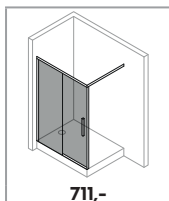

S. 120

Podrobnosti o produkte Vita pure s nástennou lištou



Vita pure sa môže voliteľne namontovať s prahovou lištou pre dosiahnutie optimálnej tesnosti, alebo bez prahovej lišty pre bezbariérový prístup.



Čistiace tlačidlo HÜPPE umožňuje veľmi jednoduché čistenie medzi sklami.



Priebežný úzky profil rámu zabezpečuje vysokú priehľadnosť a príjemný svetlý vzhľad v miestnosti.



Moderný stabilizačný systém HÜPPE umožňuje dosiahnuť stabilitu typickú pre produkty HÜPPE s atraktívnou úzkou vodiacou koľajnicou. Použitie tejto novej technológie je chránené registráciou na Nemeckom úrade pre patenty a ochranné známky.



Organizér odkladacieho a skladovacieho systému Select+ je k dispozícii aj pre výrobky Vita pure.

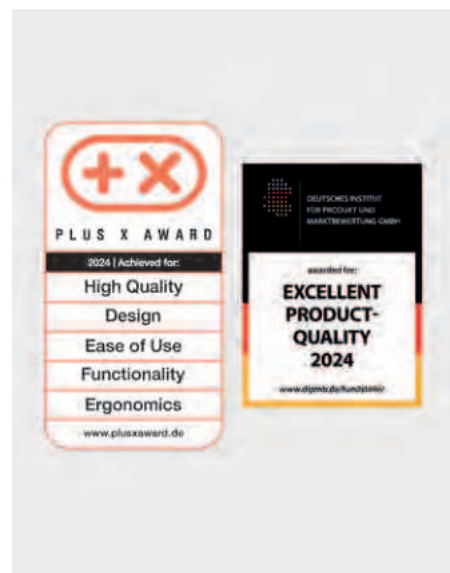

Tieto dve ocenenia potvrdzujú vysokú kvalitu a dizajn výrobkov Vita pure. Presvedčte sa sami!

Vita pure s nástennou lištou 4-uholník

+					
 VA2301	 VA2101	 VA2201/ VA2202	+	 VA00	 VA02
=	=	=		=	
			+		
900	800	800 x 800, 900, 1000, 1100, 1200, 1300, 1400	800, 900, 1000, 1100, 1200, 1300, 1400 x 800	900 x 750, 800, 900, 1000	750, 800, 900, 1000 x 900
1000	900	900 x 800, 900, 1000, 1100, 1200, 1300, 1400	800, 900, 1000, 1100, 1200, 1300, 1400 x 900	1000 x 750, 800, 900, 1000	750, 800, 900, 1000 x 1000
1100	1000	1000 x 800, 900, 1000, 1100, 1200, 1300, 1400	800, 900, 1000, 1100, 1200, 1300, 1400 x 1000	1100 x 750, 800, 900, 1000	750, 800, 900, 1000 x 1100
1200	1100	1100 x 800, 900, 1000, 1100, 1200, 1300, 1400	800, 900, 1000, 1100, 1200, 1300, 1400 x 1100	1200 x 750, 800, 900, 1000	750, 800, 900, 1000 x 1200
1300	1200	1200 x 800, 900, 1000, 1100, 1200, 1300, 1400	800, 900, 1000, 1100, 1200, 1300, 1400 x 1200	1300 x 750, 800, 900, 1000	750, 800, 900, 1000 x 1300
1400	1300	1300 x 800, 900, 1000, 1100, 1200, 1300, 1400	800, 900, 1000, 1100, 1200, 1300, 1400 x 1300	1400 x 750, 800, 900, 1000	750, 800, 900, 1000 x 1400
1500	1400	1400 x 800, 900, 1000, 1100, 1200, 1300, 1400	800, 900, 1000, 1100, 1200, 1300, 1400 x 1400	1500 x 750, 800, 900, 1000	750, 800, 900, 1000 x 1500
1600	1500			1600 x 750, 800, 900, 1000	750, 800, 900, 1000 x 1600
1700	1600			1700 x 750, 800, 900, 1000	750, 800, 900, 1000 x 1700
1800				1800 x 750, 800, 900, 1000	750, 800, 900, 1000 x 1800

Vita pure s nástennou lištou 4-uholník



Posuvné dvere rohový vstup 2-dielny

Popis výrobku

- Čiastočne orámované posuvné dvere s pevným segmentom
- Na zabudovanie do niky, ako rohový vstup, s bočnou stenou alebo ako walk-in s posuvným dverovým prvkom
- Vrátane HÜPPE Kedersystem (upevnenie pomocou tesniaceho profilu) – montáž bez viditeľných skrutiek v oblasti nástennej lišty
- Made in Germany
- Zasklenie 6mm tepelne tvrdeným sklom podľa normy STN EN 12150, voliteľne sjednoducho udržiavateľnou povrchovou úpravou HÜPPE Anti-Plaque.
- Subtílna vodiaca koľajnica (výška 32 mm) využívajúca inovatívnu techniku upnutia
- Kvalitné dvojité valčeky s guľôčkovými ložiskami

Pre rohový vstup potrebné objednať doplnkovú sadu pre rohový vstup. V prípade asymetrického prevedenia objednajete vždy pre dlhšiu stranu. K dispozícii musí byť rovný / plochý povrch šírky 40 mm.

Možnosti montáže VA00		JB1
Min. – max. rozmery		
1200-2200	800-1400	

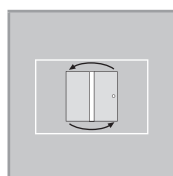
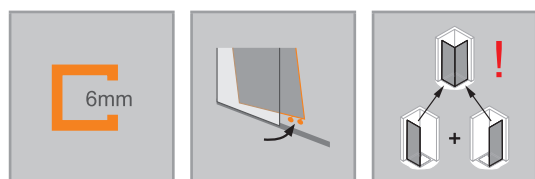

Rozmery	
WL:	24.5
R:	10
Mx:	M+8
MG:	18

WEM = vstavaný rozmer vaničky (000)
M = montážny rozmer stred skla (001)
Uvedte prosím bezpodmienečne pri objednávke.

Posuvné dvere rohový vstup 2-dielny (1/2)

Montáž na sprchovú vaničku

Výška	Typ	WEM B	Šírka C	Číslo výrobku	Cena
2000	800	790-835	390-405	VA0002	711,-
	900	890-935	440-455	VA0003	733,-
	1000	990-1035	490-505	VA0004	811,-
	1100	1090-1135	540-555	VA0008	870,-
	1200	1190-1235	590-605	VA0005	870,-
	1300	1290-1335	640-655	VA0009	952,-
	1400	1390-1435	690-705	VA0006	952,-

POZOR: Kompletný rohový vstup sa skladá z dvoch položiek a jednej sady pre rohový vstup.

Montáž priamo na podlahu

Výška	Typ	M (stred skla) B1/B2	Šírka C	Číslo výrobku	Cena
2000	800	772-817	390-405	VA0002	711,-
	900	872-917	440-455	VA0003	733,-
	1000	972-1017	490-505	VA0004	811,-
	1100	1072-1117	540-555	VA0008	870,-
	1200	1172-1217	590-605	VA0005	870,-
	1300	1272-1317	640-655	VA0009	952,-
	1400	1372-1417	690-705	VA0006	952,-

POZOR: Kompletný rohový vstup sa skladá z dvoch položiek a jednej sady pre rohový vstup.

M Stred skla zodpovedá stredú skla pevného skla

Zhotovenie na mieru

Výška	Šírka B	Číslo výrobku	Cena
1200-2000	800-1400	VA0080	1.195,-
2001-2200	800-1400	VA0081	1.307,-

Rozsah nastavenia = objednaný rozmer -10 mm /+35 mm

Farby profilov – sklá/dekory

Farby profilov	Kód farby	Priplatok
strieborná pololesklá	069	0,-
Black Edition	123	138,-
White Edition	182	138,-

Sklo / dekor	s úpravou Anti-Plaque		bez úpravy Anti-Plaque	
	Kód skla	Priplatok	Kód skla	Priplatok
číre	322	0,-	321	0,-
III Individual	399	Cena na vyžiadanie	399	Cena na vyžiadanie

Extra doplnky

	Číslo výrobku	Cena
Doplnková sada pre rohový vstup šírka > 1000 mm	VA2202	159,-
Doplnková sada pre rohový vstup šírka < 1001 mm	VA2201	159,-

Pre rohový vstup potrebné objednať doplnkovú sadu pre rohový vstup. V prípade asymetrického prevedenia objednajte vždy pre dlhšiu stranu.

Pri asymetrických systémoch si vždy objednajte predĺžovaciu súpravu pre dlhšiu stranu.

Príslušenstvo Select+ Tablet a Drybox nájdete na konci tejto kapitoly.

Číslo výrobku a ceny

XXXXXX	+	XXX	+	XXX	=	XXXXXX.XXX.XXX
Číslo výrobku		Kód farby		Kód skla		Číslo výrobku kompletne
Základná cena		Farebný príplatok		Príplatok za sklo		Celková cena

Vita pure s nástennou lištou 4-uholník



1-dielne posuvné dvere s pevným segmentom a bočnou stenou

Popis výrobku

- Čiastočne orámované posuvné dvere s pevným segmentom
- Na zabudovanie do niky, ako rohový vstup, s bočnou stenou alebo ako walk-in s posuvným dverovým prvkom
- Vrátane HÜPPE Kedersystem (upevnenie pomocou tesniaceho profilu) – montáž bez viditeľných skrutiek v oblasti nástennej lišty
- Made in Germany
- Zasklenie 6mm tepelne tvrdeným sklom podľa normy STN EN 12150, voliteľne sjednoducho udržiavateľnou povrchovou úpravou HÜPPE Anti-Plaque.
- Subtílna vodiaca koľajnica (výška 32 mm) využívajúca inovatívnu techniku upnutia
- Kvalitné dvojité valčeky s guľôčkovými ložiskami

**Pri inštalácii do niky je potrebná doplnková sada pre niky.
K dispozícii musí byť rovný / plochý povrch šírky 40 mm.**

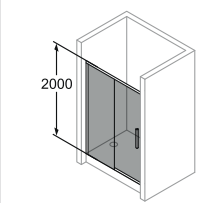
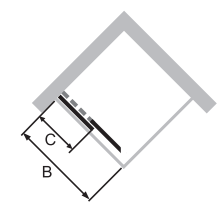
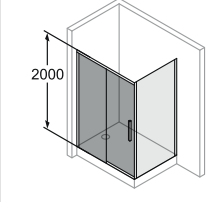
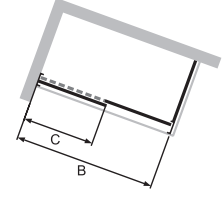
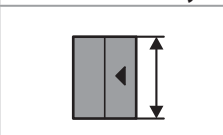
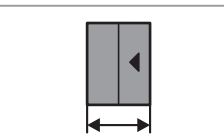
Možnosti montáže VA00		JB1
		
		
Min. – max. rozmery		
		
1200-2200	800 – 1800	

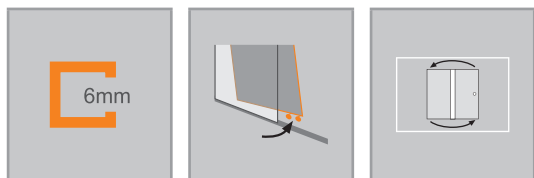

Rozmery	
WL:	24.5
R:	10
Mx:	M+8
MG:	18

WEM = vstavaný rozmer vaničky (000)
M = montážny rozmer stred skla (001)
Uveďte prosím bezpodmienečne pri objednávke.

1-dielne posuvné dvere s pevným segmentom pre niku / bočnú stenu

Montáž na sprchovú vaničku

Výška	Typ	WEM Nika	WEM Bočná stena	Šírka C	Široký vstup do výklenku	Šírka vstupu Bočná stena	Číslo výrobku	Cena
2000	900	875-905	880-920	440-455	350	318	VA0003	733,-
	1000	975-1005	980-1020	490-505	400	368	VA0004	811,-
	1100	1075-1105	1080-1120	540-555	450	418	VA0008	870,-
	1200	1175-1205	1180-1220	590-605	500	468	VA0005	870,-
	1300	1275-1305	1280-1320	640-655	550	518	VA0009	952,-
	1400	1375-1405	1380-1420	690-705	600	568	VA0006	952,-
	1500	1475-1505	1480-1520	790-805	600	568	VA0010	1.034,-
	1600	1575-1605	1580-1620	890-905	600	568	VA0007	1.034,-
	1700	1675-1705	1680-1720	990-1005	600	568	VA0011	1.086,-
	1800	1775-1805	1780-1820	1090-1105	600	568	VA0012	1.086,-

Montáž priamo na podlahu

Výška	Typ	M (stred skla) Nika	M (stred skla) Bočná stena	Šírka C	Široký vstup do výklenku	Šírka vstupu Bočná stena	Číslo výrobku	Cena
2000	900	875-905	862-902	440-455	350	318	VA0003	733,-
	1000	975-1005	962-1002	490-505	400	368	VA0004	811,-
	1100	1075-1105	1062-1102	540-555	450	418	VA0008	870,-
	1200	1175-1205	1162-1202	590-605	500	468	VA0005	870,-
	1300	1275-1305	1262-1302	640-655	550	518	VA0009	952,-
	1400	1375-1405	1362-1402	690-705	600	568	VA0006	952,-
	1500	1475-1505	1462-1502	790-805	600	568	VA0010	1.034,-
	1600	1575-1605	1562-1602	890-905	600	568	VA0007	1.034,-
	1700	1675-1705	1662-1702	990-1005	600	568	VA0011	1.086,-
	1800	1775-1805	1762-1802	1090-1105	600	568	VA0012	1.086,-

M Stred skla zodpovedá stredú skla pevného skla

Zhotovenie na mieru

Výška	Šírka B	Číslo výrobku	Cena
1200-2000	800-1800	VA0080	1.195,-
2001-2200	800-1800	VA0081	1.307,-

Rozsah nastavenia GTN = objednaný rozmer -25 mm / +5 mm

Rozsah nastavenia GTS = objednaný rozmer -20 mm / +20 mm

Farby profilov – sklá/dekory

Farby profilov	Kód farby	Priplatok
strieborná pololesklá	069	0,-
Black Edition	123	138,-
White Edition	182	138,-

Sklo / dekor	s úpravou Anti-Plaque		bez úpravy Anti-Plaque	
	Kód skla	Priplatok	Kód skla	Priplatok
číre	322	0,-	321	0,-
III Individual	399	Cena na vyžiadanie	399	Cena na vyžiadanie

Extra doplnky

Výška	Č. výrobku	Cena	
2000	Doplnková sada pre niku	VA2301	118,-
2200	Doplnková sada pre niku	VA2302	118,-
do 2200	Doplnková sada pre niku, zhotovenie na mieru	VA2380	118,-

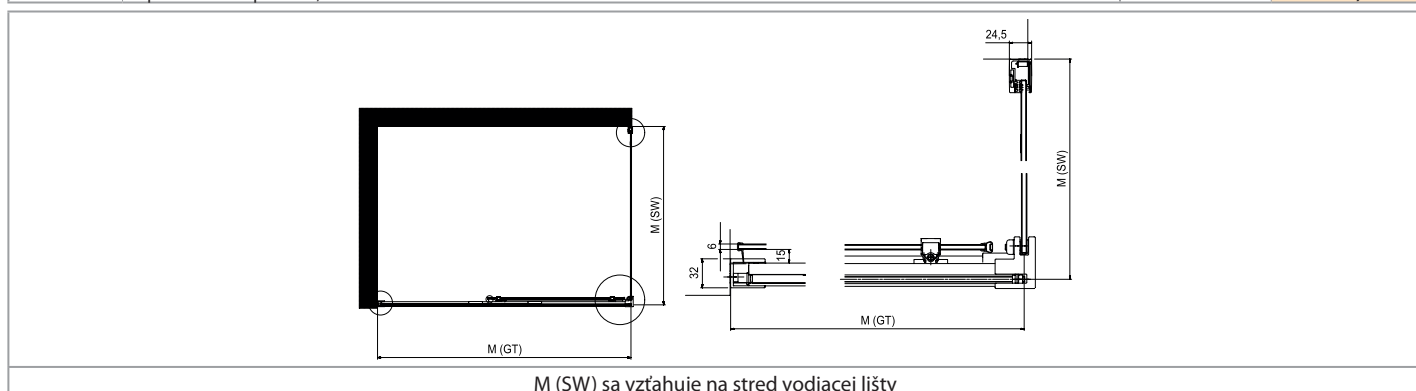

Číslo výrobku a ceny

XXXXXX	+	XXX	+	XXX	=	XXXXXX.XXX.XXX
Číslo výrobku		Kód farby		Kód skla		Číslo výrobku kompletne
Základná cena		Farebný príplatok		Príplatok za sklo		Celková cena

Vita pure s nástennou lištou 4-uholník



Bočná stena pre posuvné dvere

Popis výrobku

- Utesnenie podľa normy DIN 14428
- Obsah dodávky: upevňovací materiál, návod na montáž
- Vrátane HÜPPE Kedersystem (upevnenie pomocou tesniaceho profilu) – montáž bez viditeľných skrutiek v oblasti nástennej lišty
- Made in Germany
- Nástenná lišta vždy s možnosťou pre inštaláciu HÜPPE Select+ Organizer
- Zasklenie 6 mm jednovrstvovým bezpečnostným sklom podľa normy

Nie je možné objednať ako bočnú stenu samostatne stojacu.

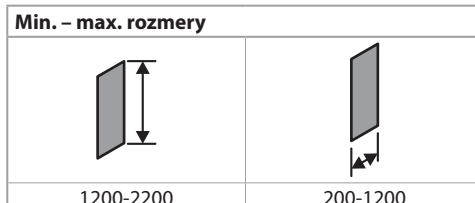
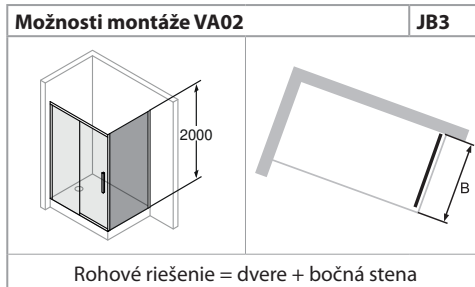

- DIN EN 12150, voliteľne s povrchovou úpravou HÜPPE Anti-Plaque, ktorá umožňuje jednoduchú údržbu
- 10-ročná záruka dostupnosti opotrebovateľných dielov po zakúpení výrobku
- Systém riadenia kvality certifikovaný podľa normy DIN EN ISO 9001:2015
- Energetický manažment certifikovaný podľa normy EN ISO 50001:2011

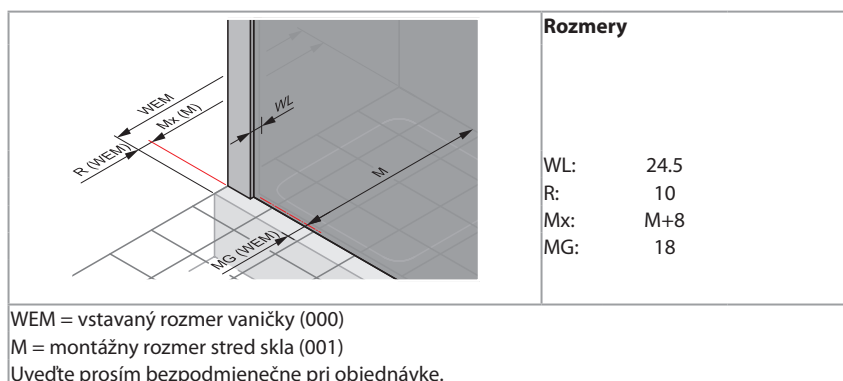
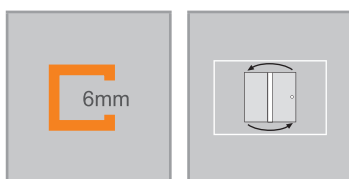

Bočná stena pre posuvné dvere

Montáž na sprchovú vaničku

Výška	Typ	WEM	Číslo výrobku	Cena
2000	750	735-750	VA0201	550,-
	800	785-800	VA0202	550,-
	900	885-900	VA0203	580,-
	1000	985-1000	VA0204	580,-

Montáž priamo na podlahu

Výška	Typ	M (stred skla)	Číslo výrobku	Cena
2000	750	717-732	VA0201	550,-
	750	742-757	VA0211	550,-
	800	767-782	VA0202	550,-
	800	792-807	VA0212	550,-
	900	867-882	VA0203	580,-
	900	892-907	VA0213	580,-
	1000	967-982	VA0204	580,-
	1000	992-1007	VA0214	580,-

Zhotovenie na mieru

Výška	Typ	Šírka B	Číslo výrobku	Cena
1200-2000	cez roh	200-1200	VA0280	725,-
2001-2200	cez roh	200-1200	VA0281	866,-

Rozsah nastavenia = zadaný rozmer - 8mm /+ 7mm

Farby profilov – sklá/dekory

Farby profilov	Kód farby	Priplatok
strieborná pololesklá	069	0,-
Black Edition	123	138,-
White Edition	182	138,-

Skló / dekor	s úpravou Anti-Plaque		bez úpravy Anti-Plaque	
	Kód skla	Priplatok	Kód skla	Priplatok
číre	322	0,-	321	0,-
III Individual	399	Cena na vyžiadanie	399	Cena na vyžiadanie

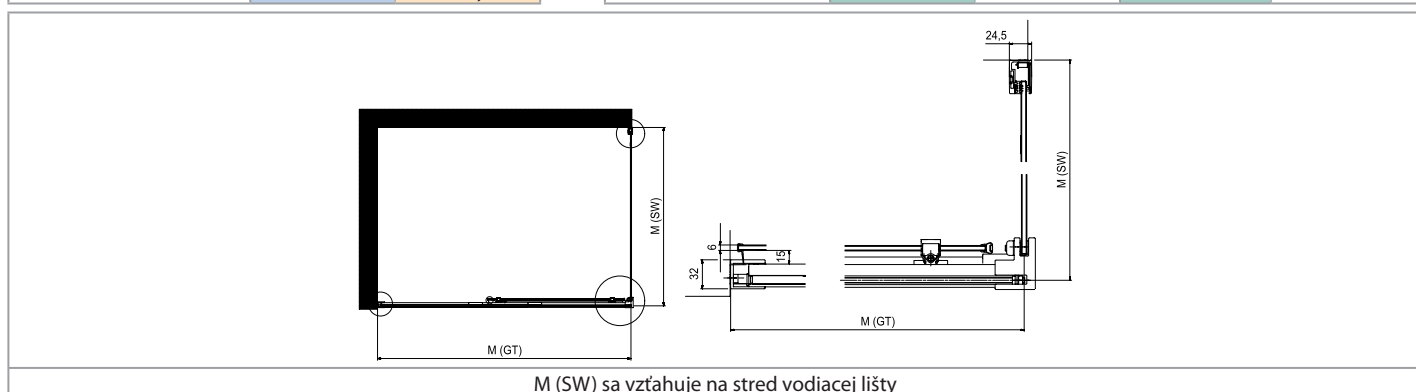

M (SW) sa vzťahuje na stred vodiacej lišty

Číslo výrobku a ceny

XXXXXX	+	XXX	+	XXX	=	XXXXXX.XXX.XXX
Číslo výrobku		Kód farby		Kód skla		Číslo výrobku kompletne
Základná cena		Farebný príplatok		Príplatok za sklo		Celková cena

Vita pure s nástennou lištou 4-uholník



Posuvné dvere Walk-In 1-dielne s pevným segmentom

Popis výrobku

- Čiastočne orámované posuvné dvere s pevným segmentom
- Na zabudovanie do niky, ako rohový vstup, s bočnou stenou alebo ako walk-in s posuvným dverovým prvkom
- Vrátane HÜPPE Kedersystem (upevnenie pomocou tesniaceho profilu) – montáž bez viditeľných skrutiek v oblasti nástennej lišty
- Made in Germany
- Zasklenie 6mm tepelne tvrdeným sklom podľa normy STN EN 12150, voliteľne sjednoducho udržiavateľnou povrchovou úpravou HÜPPE Anti-Plaque.
- Subtílna vodiaca koľajnica (výška 32 mm) využívajúca inovatívnu techniku upnutia
- Kvalitné dvojité valčeky s guľôčkovými ložiskami

Pre inštaláciu Walk-In je nutná doplnková sada pre Walk-In. K dispozícii musí byť rovný / plochý povrch šírky 40 mm.

Možnosti montáže VA00		JB1
Min. – max. rozmery		
1200-2200	800-1600	

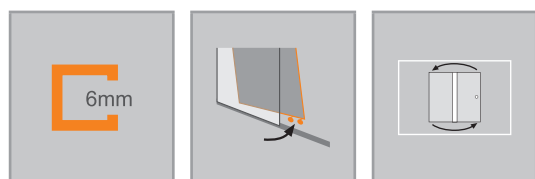

Rozmery	
WL:	24.5
R:	10
Mx:	M+8
MG:	18

WEM = vstavaný rozmer vaničky (000)
M = montážny rozmer stred skla (001)
Uvedte prosím bezpodmienečne pri objednávke.

Walk-In Posuvné dvere 1-dielne s pevným segmentom

Montáž na sprchovú vaničku

Výška	Typ	WEM	Šírka C	Číslo výrobku	Cena
2000	800	785-825	390-405	VA0002	711,-
	900	885-925	440-455	VA0003	733,-
	1000	985-1025	490-505	VA0004	811,-
	1100	1085-1125	540-555	VA0008	870,-
	1200	1185-1225	590-605	VA0005	870,-
	1300	1285-1325	640-655	VA0009	952,-
	1400	1385-1425	690-705	VA0006	952,-
	1500	1485-1525	790-805	VA0010	1.034,-
	1600	1585-1625	890-905	VA0007	1.034,-

Montáž priamo na podlahu

Výška	Typ	M (stred skla) B	Šírka C	Číslo výrobku	Cena
2000	800	767-807	390-405	VA0002	711,-
	900	867-907	440-455	VA0003	733,-
	1000	967-1007	490-505	VA0004	811,-
	1100	1067-1107	540-555	VA0008	870,-
	1200	1167-1207	590-605	VA0005	870,-
	1300	1267-1307	640-655	VA0009	952,-
	1400	1367-1407	690-705	VA0006	952,-
	1500	1467-1507	790-805	VA0010	1.034,-
	1600	1567-1607	890-905	VA0007	1.034,-

M Stred skla zodpovedá stredú skla pevného skla

Zhotovenie na mieru

Výška	Šírka B	Číslo výrobku	Cena
1200-2000	800-1600	VA0080	1.195,-
2001-2200	800-1600	VA0081	1.307,-

Rozsah nastavenia = objednaný rozmer -15 mm /+25 mm

Farby profilov – sklá/dekory

Farby profilov	Kód farby	Príplatok
strieborná pololesklá	069	0,-
Black Edition	123	138,-
White Edition	182	138,-

Sklo / dekor	s úpravou Anti-Plaque		bez úpravy Anti-Plaque	
	Kód skla	Príplatok	Kód skla	Príplatok
čire	322	0,-	321	0,-
III Individual	399	Cena na vyžiadanie	399	Cena na vyžiadanie

Extra doplnky

	Číslo výrobku	Cena
Doplnková sada pre Walk-In (dĺžka priečnej vzpery 1200 mm, s možnosťou skrátenia)	VA2101	241,-



Podľa mňa je tam tá veta zbytočná, keďže máme šírku max 1600mm.

Číslo výrobku a ceny

XXXXXX	+	XXX	+	XXX	=	XXXXXX.XXX.XXX
Číslo výrobku		Kód farby		Kód skla		Číslo výrobku kompletné
Základná cena		Farebný príplatok		Príplatok za sklo		Celková cena

Select+ Organizer pre Vita pure s nástennou lištou

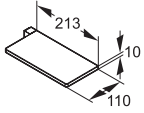
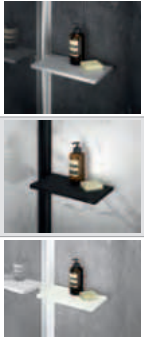
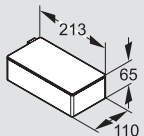
Select+ Organizer



Výška				Farba	Číslo výrobku	Cena
10			Select+ Tablet	strieborná matná	SL5101 087	97,-
				Black Edition	SL5101 123	104,-
				White Edition	SL5101 182	104,-
65			Select+ Drybox	strieborná matná	SL5201 087	114,-
				Black Edition	SL5201 123	125,-
				White Edition	SL5201 182	125,-

Znázornené organizéry Select+ Organizer sú kompatibilné so všetkými výrobkami HÜPPE so stenovým profilom Select+. Ďalšie organizéry pre iné produkty nájdete v časti Select+.

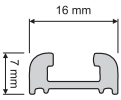
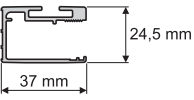

Select+ Twist: Držiak na prvky príslušenstva sa jednoducho zaskrutkuje do upevňovacieho kanála nástennej lišty a pevne sa zaskrutkuje. Animácia, ktorú možno zobrazíť naskenovaním QR kódu pomocou smartfónu alebo tabletu, vám presne ukáže, ako sa to robí.

PRIEREZY PROFILOV

Profil	Detail
	Dosadacia niková lišta
	Nástenná lišta Select+
	Prahová lišta

Walk-In



Vychutnávajte si veľkorysý priestor s priechodnou sprchou. Vyberte si bezbariérový prechod do najkrajšej časti kúpeľne. Vyberte si zo širokého výberu možností a usporiadajte si ju podľa svojich predstáv. Priestranná a predsa štýlová? Priechodná sprcha vytvorí vo vašej kúpeľni štýlistický „statement“.

Prehľad modelov – základná cena

Walk-In

SolvaPro bezrámová

Bočná stena samostatne stojaca

Bočná stena voľne stojaca

Walk-In bočná stena s výklopným segmentom

SolvaPro s nástennou lištou

Bočná stena samostatne stojaca

Walk-In L-riešenie

Solva bezrámová

Bočná stena samostatne stojaca

Walk-In bočná stena s výklopným segmentom

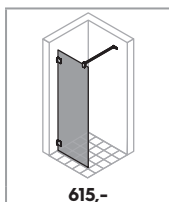

615,-

S. 126

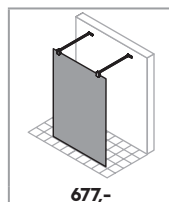

677,-

S. 128

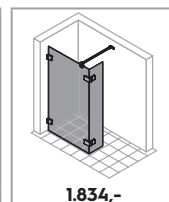

1.834,-

S. 130

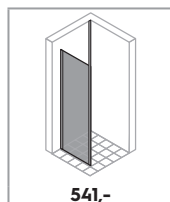

541,-

S. 132

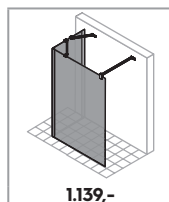

1.139,-

S. 134

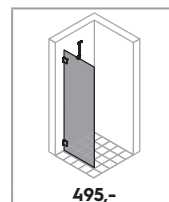

495,-

S. 136

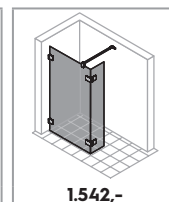

1.542,-

S. 138

Duplo pure

Walk-In

Seamlite - NOVINKA

Walk-In, 10 mm

Walk-In, 8 mm

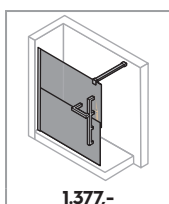

1.377,-

S. 140

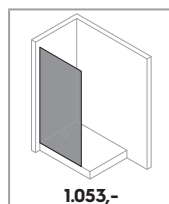

1.053,-

S. 142

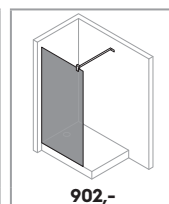

902,-

S. 144

Enjoy pure bezrámový

Bočná stena samostatne stojaca

Enjoy pure s nástennou lištou

Bočná stena samostatne stojaca

Walk-In bočná stena s výklopným segmentom

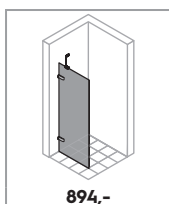

894,-

S. 146

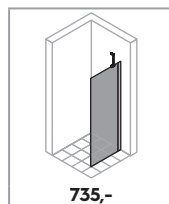

735,-

S. 148

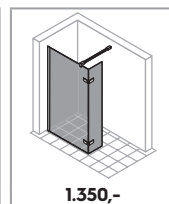

1.350,-

S. 150

Design pure

Bočná stena samostatne stojaca

Walk-In bočná stena s výklopným segmentom

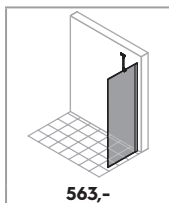

563,-

S. 152

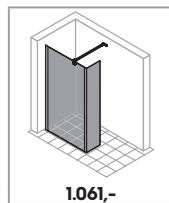

1.061,-

S. 156

SolvaPro bezrámová 4-uholník



Walk-In bočná stena samostatne stojaca

Popis výrobku

- Bezrámový sklenený systém WALK-IN
- Zasklenie 8mm jednovrstvovým bezpečnostným sklom podľa normy DIN EN 12150, voliteľne s povrchovou úpravou HÜPPE Anti-Plaque, ktorá umožňuje jednoduchú údržbu
- So stabilizačnou vzperou (vnútri)
- Stenové uholníky a pánty z vysokokvalitného kovu
- Z vnútornej strany zapustené pánty pre ľahšie čistenie
- Skosenia / výrezy sú možné

Zameranie nutné.

Pozor: Privatima sa z výrobných dôvodov môžu ponúkať len do šírky 1600 mm.

Možnosti montáže 7R01 / 7R02		MEA
Upevnenie vľavo	Upevnenie vpravo	
so stabilizačnou vzperou		
S priečnou vzperou		
Min. - max. rozmery		
900-2400	200-1800	



Bočná stena samostatne stojaca

Upevnenie vľavo

Zhotovenie na mieru

Výška	Šírka	Upevnenie	Číslo výrobku	Cena
900-2000	200-1200	Stabilizačná vzpera	7R0180	615,-
2001-2400	200-1200	Stabilizačná vzpera	7R0181	800,-
900-2000	200-1200	Priečna vzpera	7R0182	615,-
2001-2400	200-1200	Priečna vzpera	7R0183	800,-
900-2000	1201-1800	Priečna vzpera	7R0184	800,-
2001-2400	1201-1800	Priečna vzpera	7R0185	1.040,-
 Príplatok k zhotoveniu na mieru za každé skosenie / výrez				Príplatok 172,-

Bočná stena samostatne stojaca

Upevnenie vpravo

Zhotovenie na mieru

Výška	Šírka	Upevnenie	Číslo výrobku	Cena
900-2000	200-1200	Stabilizačná vzpera	7R0280	615,-
2001-2400	200-1200	Stabilizačná vzpera	7R0281	800,-
900-2000	200-1200	Priečna vzpera	7R0282	615,-
2001-2400	200-1200	Priečna vzpera	7R0283	800,-
900-2000	1201-1800	Priečna vzpera	7R0284	800,-
2001-2400	1201-1800	Priečna vzpera	7R0285	1.040,-
 Príplatok k zhotoveniu na mieru za každé skosenie / výrez				Príplatok 172,-

Farby profilov – sklá/dekory

Farby profilov	Kód farby	Príplatok
strieborná lesklá	092	0,-
Black Edition	123	138,-
White Edition	182	138,-
bronzové	55D	320,-
black chrom	55F	320,-
stainless steel optic	55G	320,-
mosadz	55H	320,-
individuálne RAL farby	998	320,-

Skló / dekor	s úpravou Anti-Plaqué		bez úpravy Anti-Plaqué	
	Kód skla	Príplatok	Kód skla	Príplatok
čire	322	0,-	321	0,-
Sand Plus	316	172,-	315	172,-
Privatima	375	172,-	373	172,-
šedé	368	172,-	301	172,-
bronzové	378	172,-	341	172,-
zrkadlové sklo	381	808,-	380	808,-
Vintage	31F	808,-		
III Individual	399	Cena na vyžiadanie	399	Cena na vyžiadanie

Gold Edition je možné objednať s farebným kódom 998 so špecifikáciou „RAL 1036“.

Pozor: Privatima sa z výrobných dôvodov môžu ponúkať len do šírky 1600 mm.

Variant vybavenia (voliteľný)

	Variant vybavenia	Príplatok
Nastaviteľný stenový uholník vnútorný	930	135,-

Select+ organizér a príslušenstvo

	Číslo výrobku	Cena	Číslo výrobku	Cena	Číslo výrobku	Cena
	strieborná matná = 087		Black Edition = 123		White Edition = 182	
Select+ Shower Board (upínací systém)	SL2401 087	262,-	SL2401 123	288,-	SL2401 182	288,-
Pre použitie Shower Board musí byť šírka > 400 mm.						

Číslo výrobku a ceny

XXXXXX	+	XXX	+	XXX	+	XXX	=	XXXXXX.XXX.XXX.XXX
Číslo výrobku		Kód farby		Kód skla		Variant vybavenia		Číslo výrobku kompletné
Základná cena		Farebný príplatok		Príplatok za sklo		Príplatok		Celková cena

SolvaPro bezrámová 4-uholník



Bočná stena voľne stojaca

Popis výrobku

- Bezrámový sklenený systém WALK-IN
- Zasklenie 8mm jednovrstvovým bezpečnostným sklom podľa normy DIN EN 12150, voliteľne s povrchovou úpravou HÜPPE Anti-Plaque, ktorá umožňuje jednoduchú údržbu
- S 90° priečnou vzperou (vnútri)
- Skosenia / výrezy sú možné
- Individuálne zhotovenie na mieru

- Utesnenie podľa normy DIN 14428
- Made in Germany
- Obsah dodávky: upevňovací materiál, návod na montáž
- 10-ročná záruka dostupnosti opotrebovateľných dielov po zakúpení výrobku
- Systém riadenia kvality certifikovaný podľa normy DIN EN ISO 9001:2015
- Energetický manažment certifikovaný podľa normy EN ISO 50001:2011

Zameranie nutné.

Pozor: Privatima sa z výrobných dôvodov môžu ponúkať len do šírky 1600 mm.

Možnosti montáže 7R03		MEE
s priečnou vzperou		
Min. - max. rozmery		
1200-2200	300-1800	

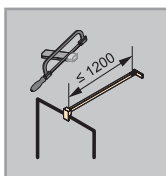
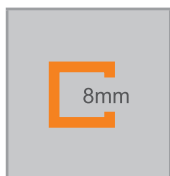

Bočná stena voľne stojaca

Zhotovenie na mieru

Výška	Šírka B1	Číslo výrobku	Cena
1200-2000	300-1200	7R0380	677,-
	1201-1800	7R0382	880,-
2001-2200	300-1200	7R0381	880,-
	1201-1800	7R0383	1.139,-

Farby profilov – sklá/dekory

Farby profilov	Kód farby	Príplatok
strieborná lesklá	092	0,-
Black Edition	123	138,-
White Edition	182	138,-
bronzové	55D	320,-
black chrom	55F	320,-
stainless steel optic	55G	320,-
mosadz	55H	320,-
individuálne RAL farby	998	320,-

Skló / dekor	s úpravou Anti-Plaque		bez úpravy Anti-Plaque	
	Kód skla	Príplatok	Kód skla	Príplatok
číre	322	0,-	321	0,-
Sand Plus	316	172,-	315	172,-
Privatima	375	172,-	373	172,-
šedé	368	172,-	301	172,-
bronzové	378	172,-	341	172,-
zrkadlové sklo	381	808,-	380	808,-
Vintage	31F	808,-		
III Individual	399	Cena na vyžiadanie	399	Cena na vyžiadanie

Gold Edition je možné objednať s farebným kódom 998 so špecifikáciou „RAL 1036“.

Pozor: Privatima sa z výrobných dôvodov môžu ponúkať len do šírky 1600 mm.

Číslo výrobku a ceny

XXXXXX	+	XXX	+	XXX	=	XXXXXX.XXX.XXX
Číslo výrobku Základná cena		Kód farby Farebný príplatok		Kód skla Príplatok za sklo		Číslo výrobku kompletne Celková cena

SolvaPro bezrámová 4-uholník



Walk-In bočná stena s výklopným segmentom

Popis výrobku

- Bezrámový sklenený systém WALK-IN s výklopným segmentom, ktorý sa otvára dovnútra
- Zasklenie 8mm jednovrstvovým bezpečnostným sklom podľa normy DIN EN 12150, voliteľne s povrchovou úpravou HÜPPE Anti-Plaque, ktorá umožňuje jednoduchú údržbu
- Stenové uholníky a pánty z vysokokvalitného kovu
- Skosenia / výrezy sú možné
- Individuálne zhotovenie na mieru
- Zdvíhací / spúšťací mechanizmus pántu je decentne skrytý pod krytkou
- Z vnútornej strany zapustené pánty pre ľahšie čistenie

Zameranie nutné. Tesnosť je zaručená len pri polohe 90 stupňov.

Zrkadlové sklo (380/381): Pri objednávke je vždy potrebné špecifikovať, ktorý segment má byť zhotovený so zrkadlovým sklom. Bez tejto špecifikácie budú všetky segmenty so zrkadlovým sklom.

Pozor: Privátima sa z výrobných dôvodov môžu ponúkať len do šírky 1600 mm.

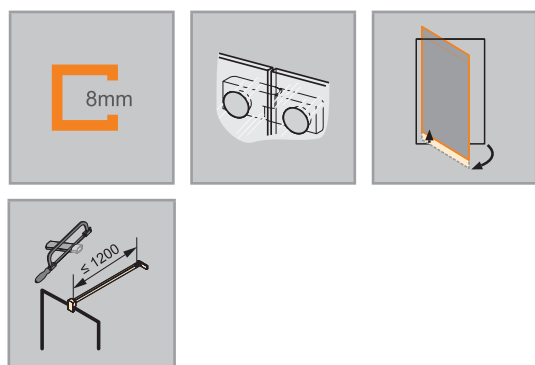

Možnosti montáže 7R36 / 7R37		MEU
Upevnenie vľavo		
Upevnenie vpravo		
Min. - max. rozmery		
1200-2200	200-1800	300-600

Walk-In bočná stena s výklopným segmentom

Upevnenie vľavo

Zhotovenie na mieru

Výška	Šírka B1	Šírka B2	Číslo výrobku	Cena
1200-2000	200-1200	300-600	7R3680	1.834,-
	1201-1800	300-600	7R3682	2.200,-
2001-2200	200-1200	300-600	7R3681	2.109,-
	1201-1800	300-600	7R3683	2.292,-
 Príplatok k zhotoveniu na mieru za každé skosenie / výrez			Príplatok	
			172,-	

Walk-In bočná stena s výklopným segmentom

Upevnenie vpravo

Zhotovenie na mieru

Výška	Šírka B1	Šírka B2	Číslo výrobku	Cena
1200-2000	200-1200	300-600	7R3780	1.834,-
	1201-1800	300-600	7R3782	2.200,-
2001-2200	200-1200	300-600	7R3781	2.109,-
	1201-1800	300-600	7R3783	2.292,-
 Príplatok k zhotoveniu na mieru za každé skosenie / výrez			Príplatok	
			172,-	

Farby profilov – sklá/dekory

Farby profilov	Kód farby	Príplatok
strieborná lesklá	092	0,-
Black Edition	123	138,-
White Edition	182	138,-
bronzové	55D	320,-
black chrom	55F	320,-
stainless steel optic	55G	320,-
mosadz	55H	320,-
individuálne RAL farby	998	320,-

Sklo / dekor	s úpravou Anti-Plaquer		bez úpravy Anti-Plaquer	
	Kód skla	Príplatok	Kód skla	Príplatok
číre	322	0,-	321	0,-
Sand Plus	316	172,-	315	172,-
Privatima	375	172,-	373	172,-
šedé	368	172,-	301	172,-
bronzové	378	172,-	341	172,-
zrkadlové sklo	381	540,-	380	540,-
Vintage	31F	540,-		
III Individual	399	Cena na vyžiadanie	399	Cena na vyžiadanie

Gold Edition je možné objednať s farebným kódom 998 so špecifikáciou „RAL 1036“.
 Pozor: Privatima sa z výrobných dôvodov môžu ponúkať len do šírky 1600 mm.

Číslo výrobku a ceny

XXXXXX	+	XXX	+	XXX	=	XXXXXX.XXX.XXX
Číslo výrobku		Kód farby		Kód skla		Číslo výrobku kompletné
Základná cena		Farebný príplatok		Príplatok za sklo		Celková cena

SolvaPro s nástennou lištou 4-uholník



Walk-In bočná stena samostatne stojaca

Popis výrobku

- Sklenený systém WALK-IN s nástennou lištou
- Zasklenie 8mm jednovrstvovým bezpečnostným sklom podľa normy DIN EN 12150, voliteľne s povrchovou úpravou HÜPPE Anti-Plaque, ktorá umožňuje jednoduchú údržbu
- Profily z vysokokvalitného eloxovaného hliníka
- Nastaviteľnosť v nástennej lište 15 mm
- Utesnenie podľa normy DIN 14428
- Made in Germany
- Obsah dodávky: upevňovací materiál, návod na montáž

Možná výška stropnej vzpery až do 1 000 mm.

Pozor: Privátima sa z výrobných dôvodov môžu ponúkať len do šírky 1600 mm.

Celková šírka vrátane konštrukčného profilu = šírka + 20 mm

- 10-ročná záruka dostupnosti opotrebovateľných dielov po zakúpení výrobku
- Systém riadenia kvality certifikovaný podľa normy DIN EN ISO 9001:2015
- Energetický manažment certifikovaný podľa normy EN ISO 50001:2011
- Skosenia / výrezy sú možné
- Vždy s designovým profilom
-

Možnosti montáže 7T22		MSB
Upevnenie vľavo	Upevnenie vpravo	
so stabilizačnou vzperou		
S priečnou vzperou		
Min. - max. rozmery		
1200-2200	200-1800	

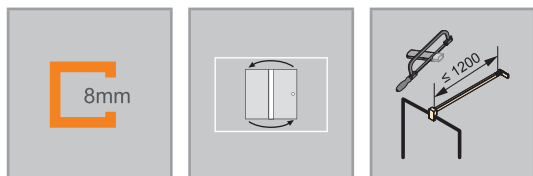

Rozmery	
WL:	24
R:	20
Mx:	M+10
MG:	30

<p>WEM = vstavaný rozmer vaničky (000) M = montážny rozmer stred skla (001) Uveďte prosím bezpodmienečne pri objednávke.</p>

Bočná stena samostatne stojaca

Montáž na sprchovú vaničku / priamo na podlahu

Výška	Typ	Šírka M	Číslo výrobku	Cena
2000	750	735-750	7T2201	541,-
	800	785-800	7T2202	541,-
	900	885-900	7T2203	552,-
	1000	985-1000	7T2204	562,-

Zhotovenie na mieru

Výška	Šírka	Upevnenie	Číslo výrobku	Cena
1200-2000	300-1200	Stabilizačná vzpera	7T2280	615,-
2001-2200	300-1200	Stabilizačná vzpera	7T2281	800,-
1200-2000	200-1200	Priečna vzpera	7T2282	615,-
	1201-1800	Priečna vzpera	7T2283	800,-
2001-2200	200-1200	Priečna vzpera	7T2284	800,-
	1201-1800	Priečna vzpera	7T2285	1.040,-

Rozsah nastavenia = zadaný rozmer - 8mm /+ 7mm

Príplatok	
	Príplatok k zhotoveniu na mieru za každé skosenie / výrez
172,-	

Farby profilov – sklá/dekory

Farby profilov	Kód farby	Príplatok
strieborná lesklá	092	0,-
Black Edition	123	138,-
White Edition	182	138,-
bronzové	55D	320,-
black chrom	55F	320,-
stainless steel optic	55G	320,-
mosadz	55H	320,-
individuálne RAL farby	998	320,-

Skló / dekor	s úpravou Anti-Plaque		bez úpravy Anti-Plaque	
	Kód skla	Príplatok	Kód skla	Príplatok
číre	322	0,-	321	0,-
Sand Plus	316	172,-	315	172,-
Privatima	375	172,-	373	172,-
šedé	368	172,-	301	172,-
bronzové	378	172,-	341	172,-
zrkadlové sklo	381	808,-	380	808,-
Vintage	31F	808,-		
III Individual	399	Cena na vyžiadanie	399	Cena na vyžiadanie

Gold Edition je možné objednať s farebným kódom 998 so špecifikáciou „RAL 1036“.

Pozor: Privatima sa z výrobných dôvodov môžu ponúkať len do šírky 1600 mm.

Variant vybavenia (voliteľný)

Variant vybavenia	Príplatok
Nástenná lišta Select+	881
Nástenná lišta Select+ je k dispozícii vo variantoch strieborný mat, strieborný vysoký lesk, Black Edition, White Editon.	136,-
Pri variante vybavenia 881 nie sú možné skosenia	

Číslo výrobku a ceny

XXXXXX	+	XXX	+	XXX	+	XXX	=	XXXXXX.XXX.XXX.XXX
Číslo výrobku		Kód farby		Kód skla		Variant vybavenia		Číslo výrobku kompletné
Základná cena		Farebný príplatok		Príplatok za sklo		Príplatok		Celková cena

SolvaPro s nástennou lištou 4-uholník



Walk-In L-riešenie

Popis výrobku

- Sklenený systém WALK-IN s nástennou lištou
- Zasklenie 8mm jednovrstvovým bezpečnostným sklom podľa normy DIN EN 12150, voliteľne s povrchovou úpravou HÜPPE Anti-Plaque, ktorá umožňuje jednoduchú údržbu
- Utesnenie podľa normy DIN 14428
- Made in Germany
- Obsah dodávky: upevňovací materiál, návod na montáž.

- 10-ročná záruka dostupnosti opotrebovateľných dielov po zakúpení výrobku
- Systém riadenia kvality certifikovaný podľa normy DIN EN ISO 9001:2015
- Energetický manažment certifikovaný podľa normy EN ISO 50001:2011
- So stabilizačnou vzperou (vnútri) a priečnou vzperou
- Skosenia / výrezy sú možné

Zrkadlové sklo (380/381): Pri objednávke je vždy potrebné špecifikovať, ktorý segment má byť zhotovený so zrkadlovým sklom. Bez tejto špecifikácie budú všetky segmenty so zrkadlovým sklom.

Pozor: Privatima sa z výrobných dôvodov môžu ponúkať len do šírky 1600 mm.

Možnosti montáže 7T24		MSC
Upevnenie vľavo		
Upevnenie vpravo		
Min. - max. rozmery		
1200 – 2000	300-1800	300-1800

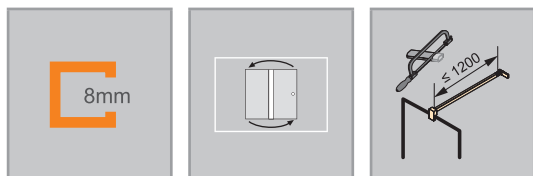

	Rozmery WL: 24 R: 20 Mx: M+10 MG: 30
WEM = vstavaný rozmer vaničky (000) M = montážny rozmer stred skla (001) Uvedte prosím bezpodmienečne pri objednávke.	

Walk-In L-riešenie

Zhotovenie na mieru

Výška	Šírka B1	Šírka B2	Číslo výrobku	Cena
1200-2000	300-1800	300-1200	7T2480	1.139,-
	300-1800	1201-1800	7T2481	1.311,-

Rozsah nastavenia = zadaný rozmer - 8mm /+ 7mm

	Príplatok k zhotoveniu na mieru za každé skosenie / výrez	Príplatok
		172,-

Farby profilov – sklá/dekory

Farby profilov	Kód farby	Príplatok
strieborná lesklá	092	0,-
Black Edition	123	138,-
White Edition	182	138,-
bronzové	55D	320,-
black chrom	55F	320,-
stainless steel optic	55G	320,-
mosadz	55H	320,-
individuálne RAL farby	998	320,-

Skló / dekor	s úpravou Anti-Plaque		bez úpravy Anti-Plaque	
	Kód skla	Príplatok	Kód skla	Príplatok
čire	322	0,-	321	0,-
Sand Plus	316	172,-	315	172,-
Privatima	375	172,-	373	172,-
šedé	368	172,-	301	172,-
bronzové	378	172,-	341	172,-
zrkadlové sklo	381	540,-	380	540,-
Vintage	31F	540,-		
III Individual	399	Cena na vyžiadanie	399	Cena na vyžiadanie

Gold Edition je možné objednať s farebným kódom 998 so špecifikáciou „RAL 1036“.

Pozor: Privatima sa z výrobných dôvodov môžu ponúkať len do šírky 1600 mm.

Variant vybavenia (voliteľný)

	Variant vybavenia	Príplatok
Nástenná lišta Select+	881	136,-

Nástenná lišta Select+ je k dispozícii vo variantoch strieborný mat, strieborný vysoký lesk, Black Edition, White Editon.
Pri variante vybavenia 881 nie sú možné skosenia

Select+ organizér a príslušenstvo

	Číslo výrobku	Cena	Číslo výrobku	Cena	Číslo výrobku	Cena
	strieborná matná = 087		Black Edition = 123		White Edition = 182	
Select+ Shower Board (upínací systém)	SL2401 087	262,-	SL2401 123	288,-	SL2401 182	288,-

Pre použitie Shower Board musí byť šírka > 400 mm.

Číslo výrobku a ceny

XXXXXX	+	XXX	+	XXX	+	XXX	=	XXXXXX.XXX.XXX.XXX
Číslo výrobku		Kód farby		Kód skla		Variant vybavenia		Číslo výrobku kompletne
Základná cena		Farebný príplatok		Príplatok za sklo		Príplatok		Celková cena

Solva bezrámová 4-uholník



Walk-In bočná stena samostatne stojaca

Popis výrobku

- Bezrámový sklenený systém WALK-IN
- Zasklenie 6 mm jednovrstvovým bezpečnostným sklom podľa normy DIN EN 12150, voliteľne s povrchovou úpravou HÜPPE Anti-Plaque, ktorá umožňuje jednoduchú údržbu
- Stenové uholníky a pánty z vysokokvalitného kovu
- Z vnútornej strany zapustené pánty pre ľahšie čistenie
- Utesnenie podľa normy DIN 14428
- Obsah dodávky: upevňovací materiál, návod na montáž

Zameranie nutné.

Možnosti montáže S101 / S102		TEA
Upevnenie vľavo	Upevnenie vpravo	
so stabilizačnou vzperou		
S priečnou vzperou		
Min. – max. rozmery		
600-2200	200-1200	

- Made in Germany
- 10-ročná záruka dostupnosti opotrebovateľných dielov po zakúpení výrobku
- Systém riadenia kvality certifikovaný podľa normy DIN EN ISO 9001:2015
- Energetický manažment certifikovaný podľa normy EN ISO 50001:2011
- So stabilizačnou vzperou (vnútri)
- Skosenia / výrezy sú možné
- Individuálne zhotovenie na mieru



Bočná stena samostatne stojaca

Upevnenie vľavo

Zhotovenie na mieru

Výška	Šírka	Upevnenie	Číslo výrobku	Cena
600-2000	200-1200	Stabilizačná vzpera	S10180	495,-
2001-2200	200-1200	Stabilizačná vzpera	S10181	650,-
600-2000	200-1200	Priečna vzpera	S10182	495,-
2001-2200	200-1200	Priečna vzpera	S10183	650,-
 Príplatok k zhotoveniu na mieru za každé skosenie / výrez				Príplatok 172,-

Bočná stena samostatne stojaca

Upevnenie vpravo

Zhotovenie na mieru

Výška	Šírka	Upevnenie	Číslo výrobku	Cena
600-2000	200-1200	Stabilizačná vzpera	S10280	495,-
2001-2200	200-1200	Stabilizačná vzpera	S10281	650,-
600-2000	200-1200	Priečna vzpera	S10282	495,-
2001-2200	200-1200	Priečna vzpera	S10283	650,-
 Príplatok k zhotoveniu na mieru za každé skosenie / výrez				Príplatok 172,-

Farby profilov – sklá/dekory

Farby profilov	Kód farby	Príplatok
strieborná lesklá	092	0,-
Black Edition	123	138,-
White Edition	182	138,-

Sklo / dekor	s úpravou Anti-Plaque		bez úpravy Anti-Plaque	
	Kód skla	Príplatok	Kód skla	Príplatok
číre	322	0,-	321	0,-
Sand Plus	316	172,-	315	172,-
Privatima	375	172,-	373	172,-
šedé	368	172,-	301	172,-
zrkadlové sklo	381	808,-	380	808,-

Číslo výrobku a ceny

XXXXXX	+	XXX	+	XXX	=	XXXXXX.XXX.XXX
Číslo výrobku		Kód farby		Kód skla		Číslo výrobku kompletné
Základná cena		Farebný príplatok		Príplatok za sklo		Celková cena

Solva bezrámová 4-uholník



Walk-In bočná stena s výklopným segmentom

Popis výrobku

- Bezrámový sklenený systém WALK-IN s výklopným segmentom, ktorý sa otvára dovnútra
- Zasklenie 6 mm (bočná stena šírka > 1200 mm = 8 mm), jednovrstvovým bezpečnostným sklom podľa normy DIN EN 12150, voliteľne s povrchovou úpravou HÜPPE Anti-Plaque, ktorá umožňuje jednoduchú údržbu
- Stenové uholníky a pánty z vysokokvalitného kovu
- Zdvíhací / spúšťací mechanizmus pántu je decentne skrytý pod krytkou
- Z vnútornej strany zapustené pánty pre ľahšie čistenie
- S prahovou lištou (výška 10 mm) pre optimálnu tesnosť, alebo bez prahovej lišty pre bezbariérový vstup

Zameranie nutné.

Zrkadlové sklo (380/381): Pri objednávke je vždy potrebné špecifikovať, ktorý segment má byť zhotovený so zrkadlovým sklom. Bez tejto špecifikácie budú všetky segmenty so zrkadlovým sklom.

Tesnosť je zaručená len pri polohe 90 stupňov.

Pozor: Privatima sa z výrobných dôvodov môžu ponúkať len do šírky 1600 mm.

Možnosti montáže S136 / S137		TEU
Upevnenie vľavo		
Upevnenie vpravo		
Min. - max. rozmery		
1200-2200	200-1800	300-600

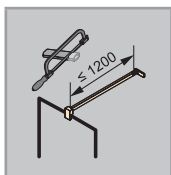

Walk-In bočná stena s výklopným segmentom

Upevnenie vľavo

Zhotovenie na mieru

Výška	Šírka B1	Šírka B2	Číslo výrobku	Cena
1200-2000	200-1200	300-600	S13680	1.542,-
	1201-1800	300-600	S13682	1.772,-
2001-2200	200-1200	300-600	S13681	1.850,-
	1201-1800	300-600	S13683	1.926,-
			Príplatok	
Príplatok k zhotoveniu na mieru za každé skosenie / výrez			172,-	

Walk-In bočná stena s výklopným segmentom

Upevnenie vpravo

Zhotovenie na mieru

Výška	Šírka B1	Šírka B2	Číslo výrobku	Cena
1200-2000	200-1200	300-600	S13780	1.542,-
	1201-1800	300-600	S13782	1.772,-
2001-2200	200-1200	300-600	S13781	1.850,-
	1201-1800	300-600	S13783	1.926,-
			Príplatok	
Príplatok k zhotoveniu na mieru za každé skosenie / výrez			172,-	

Farby profilov – sklá/dekory

Farby profilov	Kód farby	Príplatok
strieborná lesklá	092	0,-
Black Edition	123	138,-
White Edition	182	138,-

Sklo / dekor	s úpravou Anti-Plaque		bez úpravy Anti-Plaque	
	Kód skla	Príplatok	Kód skla	Príplatok
číre	322	0,-	321	0,-
Sand Plus	316	172,-	315	172,-
Privatima	375	172,-	373	172,-
šedé	368	172,-	301	172,-
zrkadlové sklo	381	540,-	380	540,-

Pozor: Privatima sa z výrobných dôvodov môžu ponúkať len do šírky 1600 mm.

Číslo výrobku a ceny

XXXXXX	+	XXX	+	XXX	=	XXXXXX.XXX.XXX
Číslo výrobku		Kód farby		Kód skla		Číslo výrobku kompletné
Základná cena		Farebný príplatok		Príplatok za sklo		Celková cena

Duplo pure 4-uholník



Walk-In

Popis výrobku

- Sklenený systém WALK-IN s nástennou lištou
- Zasklenie 8mm jednovrstvovým bezpečnostným sklom podľa normy DIN EN 12150, voliteľne s povrchovou úpravou HÜPPE Anti-Plaque, ktorá umožňuje jednoduchú údržbu
- S priečnou vzperou
- Profily z vysokokvalitného eloxovaného hliníka
- Nastavitelnosť v nástennej lište 15 mm
- Vrátane HÜPPE Kedersystem (upevnenie pomocou tesniaceho profilu) –

- montáž bez viditeľných skrutiek v oblasti nástennej lišty
- Utesnenie podľa normy DIN 14428
- Obsah dodávky: upevňovací materiál, návod na montáž
- 10-ročná záruka dostupnosti opotrebovateľných dielov po zakúpení výrobku
- Systém riadenia kvality certifikovaný podľa normy DIN EN ISO 9001:2015
- Energetický manažment certifikovaný podľa normy EN ISO 50001:2011
- Made in Germany

Možnosti montáže DT00		K11
Upevnenie vľavo	Upevnenie vpravo	
Min. - max. rozmery		
1000-2000	1000-2000	

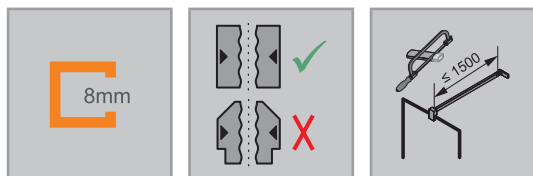

	Rozmery
	WL: 50
	R: 10
	Mx: M+12
	MG: 22
<p>WEM = vstavaný rozmer vaničky (000) M = montážny rozmer stred skla (001) Uvedte prosím bezpodmienečne pri objednávke.</p>	

Walk-In

Upevnenie vľavo

Montáž na sprchovú vaničku / priamo na podlahu

Výška	Typ	Šírka M	Číslo výrobku	Cena
2000	1000	985-1000	DT0000	1.377,-
	1100	1085-1100	DT0001	1.377,-
	1200	1185-1200	DT0002	1.377,-
	1300	1285-1300	DT0003	1.507,-
	1400	1385-1400	DT0004	1.507,-
	1600	1585-1600	DT0005	1.638,-
	1800	1785-1800	DT0006	1.638,-

Zhotovenie na mieru

Výška	Šírka M	Číslo výrobku	Cena
1000-2000	1000-1200	DT0029	1.761,-
	1201-1400	DT0049	1.761,-
	1401-1800	DT0009	1.761,-
	1801-2000	DT0069	2.177,-

Rozsah nastavenia = zadaný rozmer - 8mm /+ 7mm

Walk-In

Upevnenie vpravo

Montáž na sprchovú vaničku / priamo na podlahu

Výška	Typ	Šírka M	Číslo výrobku	Cena
2000	1000	985-1000	DT0010	1.377,-
	1100	1085-1100	DT0011	1.377,-
	1200	1185-1200	DT0012	1.377,-
	1300	1285-1300	DT0013	1.507,-
	1400	1385-1400	DT0014	1.507,-
	1600	1585-1600	DT0015	1.638,-
	1800	1785-1800	DT0016	1.638,-

Zhotovenie na mieru

Výška	Šírka M	Číslo výrobku	Cena
1000-2000	1000-1200	DT0039	1.761,-
	1201-1400	DT0059	1.761,-
	1401-1800	DT0019	1.761,-
	1801-2000	DT0079	2.177,-

Rozsah nastavenia = zadaný rozmer - 8mm /+ 7mm

Farby profilov – sklá/dekory

Farby profilov	Kód farby	Priplatok
chróm / chróm	C91	0,-
Black Edition	123	138,-
Gold Edition	196	138,-

Skló / dekor	s úpravou Anti-Plaque		bez úpravy Anti-Plaque	
	Kód skla	Priplatok	Kód skla	Priplatok
číre	322	94,-	321	0,-
Sand Plus	316	267,-	315	172,-
šedé	368	267,-	301	172,-
Kombidekor Sand Plus	318	267,-	317	172,-
Black Edition Sklo	31K	633,-	31J	540,-

Extra doplnky

	Farba	Číslo výrobku	Cena
Miska na mydlo	chróm	DT0099091	240,-
	Black Edition	DT0099123	290,-
	Gold Edition	DT0099196	290,-

Číslo výrobku a ceny

XXXXXX	+	XXX	+	XXX	=	XXXXXX.XXX.XXX
Číslo výrobku		Kód farby		Kód skla		Číslo výrobku kompletné
Základná cena		Farebný príplatok		Príplatok za sklo		Celková cena

Seamlite Walk-In 10 mm

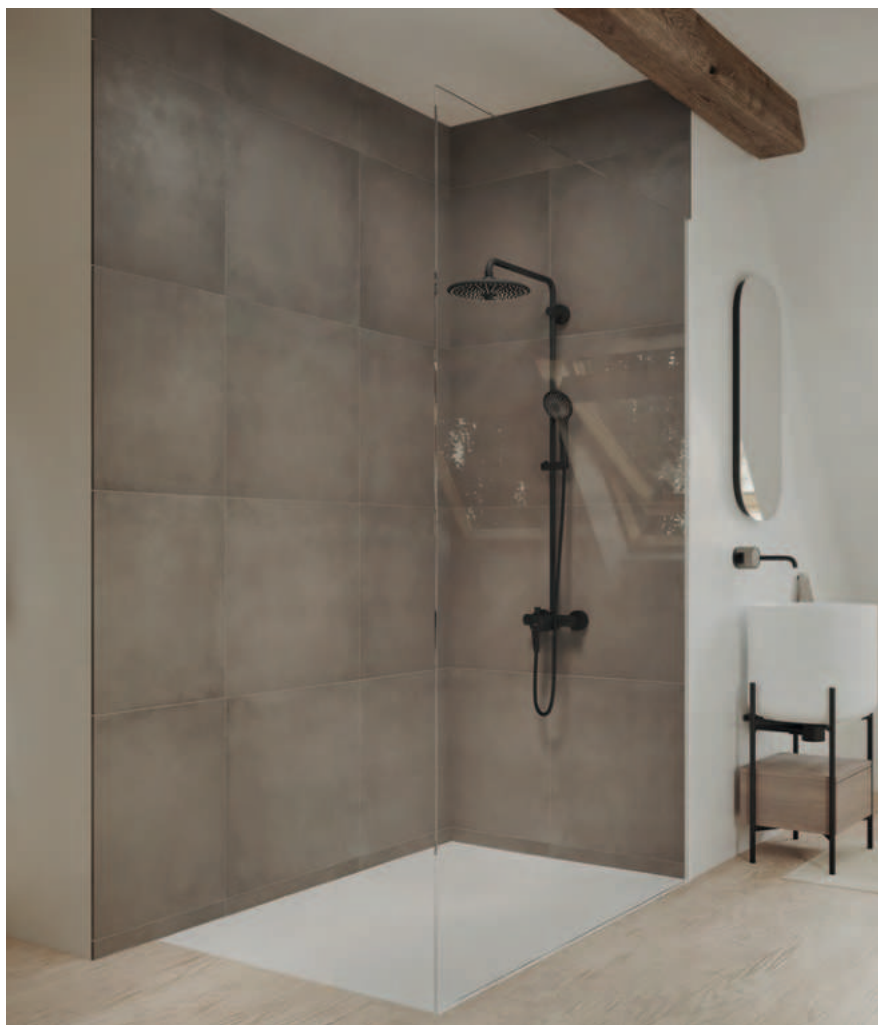

Walk-In bočná stena samostatne stojaca

Popis výrobku

- Samostatne stojaca bočná stena pre montáž na sprchovú vaničku alebo priamo na dlažbu.
- Profil na zapustenú montáž lišty pod omietku je ku sklu k dispozícii samostatne. Pred objednaním skla je nutné vykonať merania. Pred vykonaním meraní odporúčame namontovať stenovú lištu a tesniaci systém.
- Zasklenie s 10mm tepelne tvrdeným sklom podľa STN EN 12150
- Profil na zapustenú montáž lišty pod omietku, vyrobený z eloxovaného hliníka špičkovej kvality, je k dispozícii v nasledujúcich farebných variantoch: strieborná lesklá, Black Edition, White Edition
- Voliteľne k dispozícii s policou Select+ Shelf vo vyhotovení Black Edition, White Edition alebo strieborná matná
- Voliteľne sú k dispozícii: 90° priečna vzpera (vnútorná)

POZOR: Kompletnú samostatnú bočnú stenu Seamlite tvoria dve položky s dvomi výrobnými číslami (podomietkový profil a sklo). Odkladacia polička Select+ Shelf je vždy umiestnená z vonkajšej strany skla.

Možnosti montáže HS01		J42
Walk-In		
HÜPPE Select+ Shelf		
Doraz vľavo	Doraz vpravo	
Min. – max. rozmery		
200 – 2200	700-1400	

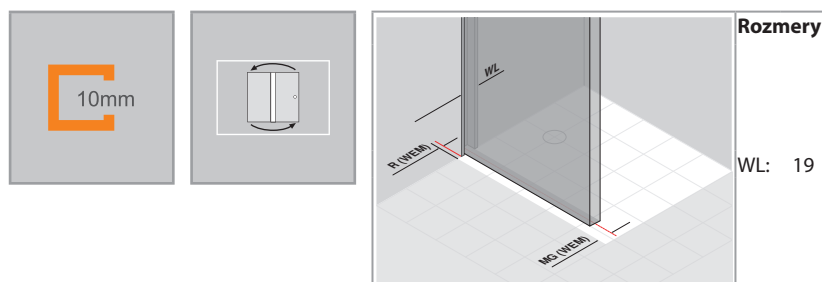

Rozmery

WL: 19

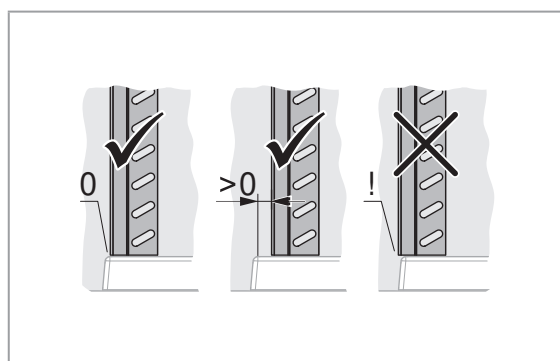

1) Podomietkový profil

Dĺžka	Typ	Farba	Číslo výrobku	Cena
2000	Profil na zapustenie bez príslušenstva	strieborná lesklá	HS2501092	149,-
	Profil na zapustenie bez príslušenstva	Black Edition	HS2501123	168,-
	Profil na zapustenie bez príslušenstva	White Edition	HS2501182	168,-
2200	Profil na zapustenie bez príslušenstva	strieborná lesklá	HS2502092	149,-
	Profil na zapustenie bez príslušenstva	Black Edition	HS2502123	168,-
	Profil na zapustenie bez príslušenstva	White Edition	HS2502182	168,-

2) 10 mm sklo (bez podomietkového profilu)

Zhotovenie na mieru

Výška	Šírka X	Číslo výrobku	Cena
200-2000	700-1200	HS0180	1.053,-
	1201-1400	HS0181	1.173,-
2001-2200	700-1200	HS0182	1.248,-
	1201-1400	HS0183	1.443,-

Rozsah nastavenia = objednaný rozmer - 0 mm /+ 0 mm

Príplatok	
Príplatok k zhotoveniu na mieru za každé skosenie / výrez	172,-

Farby profilov – sklá/dekory

Farby profilov	Kód farby	Príplatok
strieborná lesklá	092	0,-
Black Edition	123	0,-
White Edition	182	0,-

Skló / dekor	s úpravou Anti-Plaque		bez úpravy Anti-Plaque	
	Kód skla	Príplatok	Kód skla	Príplatok
Číre	322	94,-	321	0,-
Sand Plus	316	267,-		
Šedé	368	267,-		
Bronzové	378	267,-		
Zrkadlové sklo	381	633,-		

Variant vybavenia (voliteľný)

Variant vybavenia	Príplatok
Select+ Shelf (k dispozícii len vo farbách 087 strieborný mat, 123 Black Edition a 182 White Edition)	880
Pri variante vybavenia 880 musí byť šírka > 700mm.	201,-

Číslo výrobku a ceny

XXXXXX	+	XXX	+	XXX	+	XXX	=	XXXXXX.XXX.XXX.XXX
Číslo výrobku		Kód farby		Kód skla		Variant vybavenia		Číslo výrobku kompletné
Základná cena		Farebný príplatok		Príplatok za sklo		Príplatok		Celková cena

Select+ organizér a príslušenstvo

	Číslo výrobku	Cena	Číslo výrobku	Cena	Číslo výrobku	Cena	Číslo výrobku	Cena
	strieborná matná = 087		Black Edition = 123		White Edition = 182		strieborná pololesklá = 069	
Select+ Wiper	SL2501 087	47,-	SL2501 123	52,-	SL2501 182	52,-		
Priečna vzpera (voliteľná výbava)			SL2601 123	149,-	SL2601 182	149,-	SL2601 069	136,-

Podomietkový profil	Situácia pri meraní

Zostava produktov

XXXXXX.XXX	+	XXXXXX.XXX.XXX	=	Kompletná samostatná bočná stena
Číslo položky podomietkový profil		Číslo položky sklo		Celková cena
Cena		Cena		

Seamlite Walk-In 8 mm



Walk-In bočná stena samostatne stojaca

Popis výrobku

- Samostatne stojaca bočná stena pre montáž na sprchovú vaničku alebo priamo na dlažbu.
- Profil na zapustenú montáž lišty pod omietku je ku sklu k dispozícii samostatne. Pred objednaním skla je nutné vykonať merania. Pred vykonaním meraní odporúčame namontovať stenovú lištu a tesniaci systém.
- Zasklenie s 8mm tepelne tvrdeným sklom podľa STN EN 12150
- Profil na zapustenú montáž lišty pod omietku, vyrobený z eloxovaného hliníka špičkovej kvality, je k dispozícii v nasledujúcich farebných variantoch: Strieborná lesklá, Black Edition, White Edition
- Voliteľne k dispozícii s policou Select+ Shelf vo vyhotovení Black Edition, White Edition alebo strieborná matná
- Voliteľne so 45° stabilizačnou vzperou alebo 90° priečnou vzperou

POZOR: Kompletnú samostatnú bočnú stenu Seamlite tvoria dve položky s dvomi výrobnými číslami (podmietetkový profil a sklo). Odkladacia polička Select+ Shelf je vždy umiestnená z vonkajšej strany skla.

Možnosti montáže HS02		J41
so stabilizačnou vzperou		
s priečnou vzperou		
HÜPPE Select+ Shelf		
Min. – max. rozmery		
200 – 2200	700 – 1600	

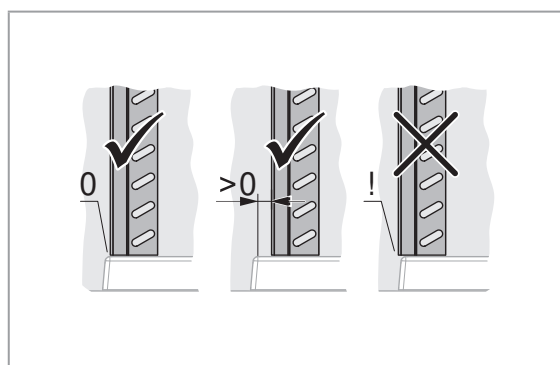
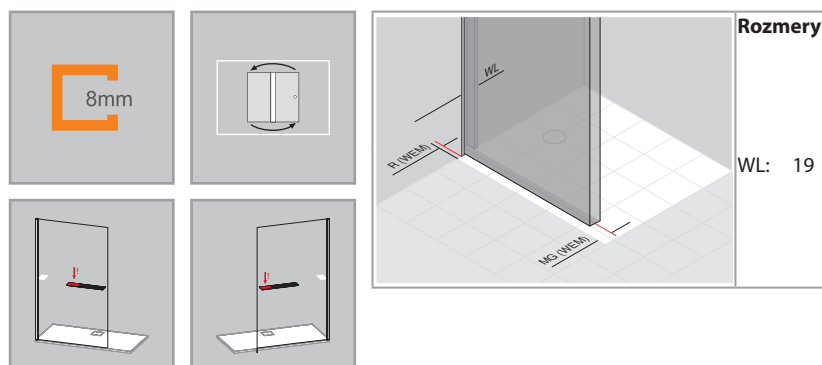

1) Podomietkový profil

Dĺžka	Typ	Farba	Číslo výrobku	Cena
2000	Profil na zapustenie bez príslušenstva	strieborná lesklá	HS2501092	149,-
	Profil na zapustenie bez príslušenstva	Black Edition	HS2501123	168,-
	Profil na zapustenie bez príslušenstva	White Edition	HS2501182	168,-
2200	Profil na zapustenie bez príslušenstva	strieborná lesklá	HS2502092	149,-
	Profil na zapustenie bez príslušenstva	Black Edition	HS2502123	168,-
	Profil na zapustenie bez príslušenstva	White Edition	HS2502182	168,-

2) 8mm sklo (bez podomietkového profilu)

Zhotovenie na mieru

Výška	Šírka X	Upevnenie	Číslo výrobku	Cena
200-2000	700-1100	Stabilizačná vzpera	HS0280	902,-
	700-1200	Priečna vzpera	HS0281	1.023,-
	1201-1600	Priečna vzpera	HS0282	1.142,-
2001-2200	700-1100	Stabilizačná vzpera	HS0283	1.098,-
	700-1200	Priečna vzpera	HS0284	1.217,-
	1201-1600	Priečna vzpera	HS0285	1.338,-

Rozsah nastavenia = objednaný rozmer - 0 mm /+ 0 mm

Príplatok	
Príplatok k zhotoveniu na mieru za každé skosenie / výrez	172,-

Farby profilov – sklá/dekory

Farby profilov	Kód farby	Príplatok
strieborná lesklá	092	0,-
Black Edition	123	0,-
White Edition	182	0,-

Skló / dekor	s úpravou Anti-Plaque		bez úpravy Anti-Plaque	
	Kód skla	Príplatok	Kód skla	Príplatok
Číre	322	94,-	321	0,-
Sand Plus	316	267,-		
Šedé	368	267,-		
Bronzové	378	267,-		
Zrkadlové sklo	381	633,-		

Variant vybavenia (voliteľný)

Variant vybavenia	Príplatok
Select+ Shelf (k dispozícii len vo farbách 087 strieborný mat, 123 Black Edition a 182 White Edition) Pri variante vybavenia 880 musí byť šírka > 700mm.	880 201,-

Číslo výrobku a ceny

XXXXXX	+	XXX	+	XXX	+	XXX	=	XXXXXX.XXX.XXX.XXX
Číslo výrobku		Kód farby		Kód skla		Variant vybavenia		Číslo výrobku kompletné
Základná cena		Farebný príplatok		Príplatok za sklo		Príplatok		Celková cena

Select+ organizér a príslušenstvo

	Číslo výrobku	Cena	Číslo výrobku	Cena	Číslo výrobku	Cena	Číslo výrobku	Cena
	strieborná matná = 087		strieborná lesklá = 092		Black Edition = 123		White Edition = 182	
Select+ Wiper	SL2501 087	47,-			SL2501 123	52,-	SL2501 182	52,-
Select+ Shower Board (upínací systém)	SL2401 087	262,-			SL2401 123	288,-	SL2401 182	288,-
Napojenie na strop. Dĺžka 80 – 800 mm, s možnosťou skrátenia. Pre hrúbku skla 6 až 8 mm			SP0000 092	154,-	SP0000 123	212,-	SP0000 182	212,-

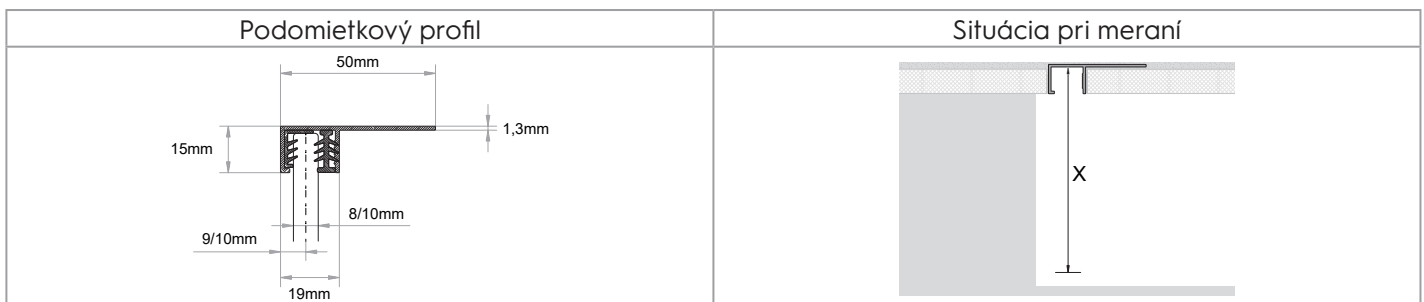

Zostava produktov

XXXXXX.XXX	+	XXXXXX.XXX.XXX	=	Kompletná samostatná bočná stena
Číslo položky podomietkový profil		Číslo položky sklo		Celková cena
Cena		Cena		

Enjoy pure bezrámový 4-uholník



Walk-In bočná stena samostatne stojaca

Popis výrobku

- Individuálne zhotovenie na mieru
- Skosenia/výrezy sú možné
- Voliteľne so 45° stabilizačnou vzperou alebo 90° priečnou vzperou (vnútri)
- Zasklenie 6 mm (bočná stena šírka > 1200 mm = 8 mm), jednovrstvovým bezpečnostným sklom podľa normy DIN EN 12150, voliteľne s povrchovou úpravou HÜPPE Anti-Plaque, ktorá umožňuje jednoduchú údržbu
- Utesnenie podľa normy DIN 14428

Zameranie nutné.

Možnosti montáže 4R11		EK6
Upevnenie vľavo	Upevnenie vpravo	
so stabilizačnou vzperou		
S priečnou vzperou		
Min. – max. rozmery		
600-2000	200-1600	



Bočná stena samostatne stojaca

Upevnenie vľavo

Zhotovenie na mieru

Výška	Upevnenie	Šírka M	Číslo výrobku	Cena
600-2000	Stabilizačná vzpera	200-1200	4R1180	894,-
	Priečna vzpera	200-1200	4R1183	894,-
	Priečna vzpera	1201-1600	4R1184	1.411,-
	Príplatok k zhotoveniu na mieru za každé skosenie / výrez			Príplatok 172,-

Bočná stena samostatne stojaca

Upevnenie vpravo

Zhotovenie na mieru

Výška	Upevnenie	Šírka M	Číslo výrobku	Cena
600-2000	Stabilizačná vzpera	200-1200	4R1280	894,-
	Priečna vzpera	200-1200	4R1283	894,-
	Priečna vzpera	1201-1600	4R1284	1.411,-
	Príplatok k zhotoveniu na mieru za každé skosenie / výrez			Príplatok 172,-

Farby profilov – sklá/dekory

Farby profilov	Kód farby	Príplatok
strieborná lesklá	092	0,-

Sklo / dekor	s úpravou Anti-Plaque		bez úpravy Anti-Plaque	
	Kód skla	Príplatok	Kód skla	Príplatok
číre	322	94,-	321	0,-
Sand Plus	316	267,-	315	172,-
Privatima	375	267,-	373	172,-
zrkadlové sklo	381	903,-	380	808,-

Číslo výrobku a ceny

XXXXXX	+	XXX	+	XXX	=	XXXXXX.XXX.XXX
Číslo výrobku		Kód farby		Kód skla		Číslo výrobku kompletné
Základná cena		Farebný príplatok		Príplatok za sklo		Celková cena

Enjoy pure s nástennou lištou 4-uholník



Walk-In bočná stena samostatne stojaca

Popis výrobku

- Sklenený systém WALK-IN s nástennou lištou
- Zasklenie 6 mm (šírka > 1200 = 8 mm) jednovrstvovým bezpečnostným sklom podľa normy DIN EN 12150, voliteľne s povrchovou úpravou HÜPPE Anti-Plaque, ktorá umožňuje jednoduchú údržbu
- Voliteľne so 45° stabilizačnou vzperou alebo 90° priečnou vzperou
- Profily z vysokokvalitného eloxovaného hliníka
- Nástenná lišta Select+ voliteľne k dispozícii
- Skosenia / výrezy sú možné
- Vrátane HÜPPE Kedersystem (upevnenie pomocou tesniaceho profilu) – montáž bez viditeľných skrutiek v oblasti nástennej lišty

- Nastaviteľnosť v nástennej lište 20mm
- Utesnenie podľa normy DIN 14428
- Made in Germany
- Obsah dodávky: upevňovací materiál, návod na montáž
- 10-ročná záruka dostupnosti opotrebovateľných dielov po zakúpení výrobku
- Systém riadenia kvality certifikovaný podľa normy DIN EN ISO 9001:2015
- Energetický manažment certifikovaný podľa normy EN ISO 50001:2011
- Stabilizačná vzpera vždy v prevedení strieborná s vysokým leskom.

Možnosti montáže 4T11	EM3
so stabilizačnou vzperou	
S priečnou vzperou	
Min. - max. rozmery	
600-2000	300-1600

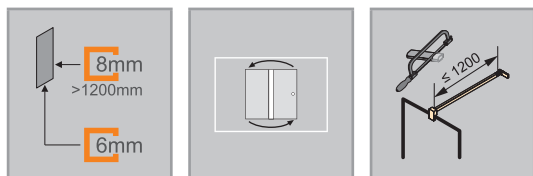

Rozmery	
WL:	26
R:	20
Mx:	M+12
MG:	32

WEM = vstavaný rozmer vaničky (000)
M = montážny rozmer stred skla (001)
Uveďte prosím bezpodmienečne pri objednávke.

Bočná stena samostatne stojaca

Montáž na sprchovú vaničku / priamo na podlahu

Výška	Typ	Upevnenie	Šírka M	Číslo výrobku	Cena
2000	750	Stabilizačná vzpera	735-755	4T1101	735,-
	800	Stabilizačná vzpera	785-805	4T1102	735,-
	900	Stabilizačná vzpera	885-905	4T1103	735,-
	1000	Stabilizačná vzpera	985-1005	4T1104	771,-
	1100	Stabilizačná vzpera	1085-1105	4T1105	771,-
	750	Priečna vzpera	735-755	4T1107	735,-
	800	Priečna vzpera	785-805	4T1108	735,-
	900	Priečna vzpera	885-905	4T1109	735,-
	1000	Priečna vzpera	985-1005	4T1110	771,-
	1100	Priečna vzpera	1085-1105	4T1111	771,-
	1200	Priečna vzpera	1185-1205	4T1106	809,-
	1300	Priečna vzpera	1285-1305	4T1112	1.008,-
	1400	Priečna vzpera	1385-1405	4T1113	1.008,-

Zhotovenie na mieru

Výška	Šírka	Číslo výrobku	Cena
600-2000	300-1200	4T1180	894,-
	1201-1600	4T1181	1.411,-

Rozsah nastavenia = zadaný rozmer - 10 mm /+ 10 mm

Príplatok	
	Príplatok k zhotoveniu na mieru za každé skosenie / výrez
172,-	

Farby profilov – sklá/dekory

Farby profilov	Kód farby	Príplatok
strieborná matná	087	0,-
strieborná lesklá	092	0,-

Sklo / dekor	s úpravou Anti-Plaque		bez úpravy Anti-Plaque	
	Kód skla	Príplatok	Kód skla	Príplatok
číre	322	94,-	321	0,-
Sand Plus	316	267,-	315	172,-
Privatima	375	267,-	373	172,-
zrkadlové sklo	381	903,-	380	808,-

Variant vybavenia (voliteľný)

	Variant vybavenia	Príplatok
Nástenná lišta Select+	881	136,-
Nástenná lišta Select+ je k dispozícii vo variantoch strieborný mat, strieborný vysoký lesk, Black Edition, White Editon.		
Pri variante vybavenia 881 nie sú možné skosenia		

Číslo výrobku a ceny

XXXXXX	+	XXX	+	XXX	+	XXX	=	XXXXXX.XXX.XXX.XXX
Číslo výrobku		Kód farby		Kód skla		Variant vybavenia		Číslo výrobku kompletné
Základná cena		Farebný príplatok		Príplatok za sklo		Príplatok		Celková cena

Enjoy pure s nástennou lištou 4-uholník



Walk-In bočná stena s výklopným segmentom

Popis výrobku

- Čiastočne orámovaný sklený systém WALK-IN s výklopným segmentom, ktorý sa otvára dovnútra a von
- Zasklenie 6 mm (bočná stena šírka > 1200 mm = 8 mm), jednovrstvovým bezpečnostným sklom podľa normy DIN EN 12150, voliteľne s povrchovou úpravou HÜPPE Anti-Plaque, ktorá umožňuje jednoduchú údržbu
- S priečnou vzperou
- Profily z vysokokvalitného eloxovaného hliníku, madlá a pánty z vysokokvalitného kovu
- Stabilizačná vzpera vždy v prevedení strieborná s vysokým leskom.
- Z vnútornej strany skla zapustené pánty so zdvíhacím / spúšťacím mechanizmom
- Skosenia / výrezy sú možné
- Vrátane HÜPPE Kedersystem (upevnenie pomocou tesniaceho profilu) –

Tesnosť je zaručená len pri polohe 90 stupňov.

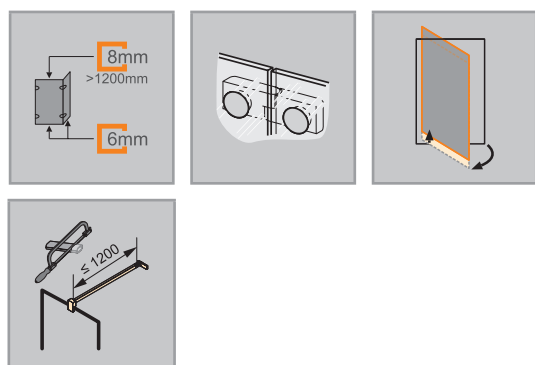

Možnosti montáže 4T13		EM6
Upevnenie vľavo		
Upevnenie vpravo		
Min. - max. rozmery		
1600 – 2000	300-1600	361

- montáž bez viditeľných skrutiek v oblasti nástennej lišty
- Nastaviteľnosť v nástennej lište 20mm
- S prahovou lištou (výška 10 mm) pre optimálnu tesnosť, alebo bez prahovej lišty pre bezbariérový vstup
- Priebežné magnetické lišty, tesniace profily a vodorovná tesniaca lišta
- Utesnenie podľa normy DIN 14428
- Made in Germany
- Obsah dodávky: upevňovací materiál, návod na montáž
- 10-ročná záruka dostupnosti opotrebovateľných dielov po zakúpení výrobku
- Systém riadenia kvality certifikovaný podľa normy DIN EN ISO 9001:2015
- Energetický manažment certifikovaný podľa normy EN ISO 50001:2011

Rozmery	
WL:	26
R:	20
Mx:	M+12
MG:	32

WEM = vstavaný rozmer vaničky (000)
M = montážny rozmer stred skla (001)
Uvedte prosím bezpodmienečne pri objednávke.

Walk-In bočná stena s výklopným segmentom

Upevnenie vľavo

Montáž na sprchovú vaničku / priamo na podlahu

Výška	Typ	WEM Pevný segment	Šírka M (B1)	Šírka B2	Šírka celkom	Číslo výrobku	Cena
2000	800	785-805	767-787	361	1128-1148	4T1302	1.350,-
	900	885-905	867-887	361	1228-1248	4T1303	1.350,-
	1000	985-1005	967-987	361	1328-1348	4T1304	1.419,-
	1200	1185-1205	1167-1187	361	1528-1548	4T1305	1.486,-

Zhotovenie na mieru

Výška	Šírka B1	Šírka B2	Číslo výrobku	Cena
1600-2000	300-1200	361	4T1380	1.677,-
	1201-1600	361	4T1381	2.195,-

Rozsah nastavenia = zadaný rozmer - 10 mm /+ 10 mm

Walk-In bočná stena s výklopným segmentom

Upevnenie vpravo



Montáž na sprchovú vaničku / priamo na podlahu

Výška	Typ	WEM Pevný segment	Šírka M (B1)	Šírka B2	Šírka celkom	Číslo výrobku	Cena
2000	800	785-805	767-787	361	1128-1148	4T1402	1.350,-
	900	885-905	867-887	361	1228-1248	4T1403	1.350,-
	1000	985-1005	967-987	361	1328-1348	4T1404	1.419,-
	1200	1185-1205	1167-1187	361	1528-1548	4T1405	1.486,-

Zhotovenie na mieru

Výška	Šírka B1	Šírka B2	Číslo výrobku	Cena
1600-2000	300-1200	361	4T1480	1.677,-
	1201-1600	361	4T1481	2.195,-

Rozsah nastavenia = zadaný rozmer - 10 mm /+ 10 mm

Priplatok	
 	Priplatok k zhotoveniu na mieru za každé skosenie / výrez
172,-	

Farby profilov – sklá/dekory

Farby profilov	Kód farby	Priplatok
strieborná matná	087	0,-
strieborná lesklá	092	0,-

Skló / dekor	s úpravou Anti-Plaque		bez úpravy Anti-Plaque	
	Kód skla	Priplatok	Kód skla	Priplatok
číre	322	98,-	321	0,-
Sand Plus	316	275,-	315	178,-
Privatima	375	275,-	373	178,-
zrkadlové sklo	381	654,-	380	555,-

Číslo výrobku a ceny

XXXXXX	+	XXX	+	XXX	=	XXXXXX.XXX.XXX
Číslo výrobku		Kód farby		Kód skla		Číslo výrobku kompletné
Základná cena		Farebný príplatok		Príplatok za sklo		Celková cena

Design pure 4-uholník



Walk-In bočná stena samostatne stojaca

Popis výrobku

- Samostatne stojaca alebo pre kombináciu s Design pure Walk-In bočnou stenou s výklopným segmentom
- Sklenený systém WALK-IN s nástennou lištou
- Stabilizačná vzpera a priečna vzpera vždy vo farbe strieborná lesklá, s výnimkou Black / White Edition
- Zasklenie 6 mm jednovrstvovým bezpečnostným sklom podľa normy DIN EN 12150, voliteľne s povrchovou úpravou HÜPPE Anti-Plaque, ktorá umožňuje jednoduchú údržbu.
- Voliteľne so 45° stabilizačnou vzperou alebo 90° priečnou vzperou
- Profily z vysokokvalitného eloxovaného hliníka
- Skosenia / výrezy sú možné

- Nástenná lišta Select+ voliteľne k dispozícii
- Nastaviteľnosť v nástennej lište 15 mm
- Vrátane HÜPPE Kedersystem (upevnenie pomocou tesniaceho profilu) – montáž bez viditeľných skrutiek v oblasti nástennej lišty
- Utesnenie podľa normy DIN 14428
- Made in Germany
- Obsah dodávky: upevňovací materiál, návod na montáž
- 10-ročná záruka dostupnosti opotrebovateľných dielov po zakúpení výrobku
- Systém riadenia kvality certifikovaný podľa normy DIN EN ISO 9001:2015
- Energetický manažment certifikovaný podľa normy EN ISO 50001:2011

Možnosti montáže 8P11 – hrúbka skla 6 mm		MAL
so stabilizačnou vzperou		
S priečnou vzperou		
	+	
Možnosť kombinácie Walk-In		
Min. – max. rozmery		
500-2000		200-1200

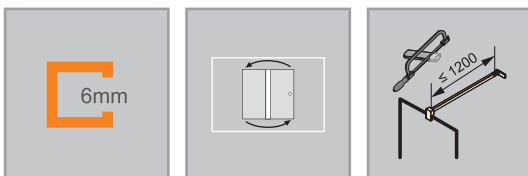

Rozmery	
WL:	24
R:	20
Mx:	M+10
MG:	30

WEM = vstavaný rozmer vaničky (000)
M = montážny rozmer stred skla (001)
Uveďte prosím bezpodmienečne pri objednávke.

Bočná stena samostatne stojaca - Hrúbka skla 6 mm

Montáž na sprchovú vaničku / priamo na podlahu

Výška	Typ	Upevnenie	Šírka M	Číslo výrobku	Cena
2000	750	Stabilizačná vzpera	735-750	8P1112	563,-
	800	Stabilizačná vzpera	785-800	8P1101	563,-
	900	Stabilizačná vzpera	885-900	8P1102	563,-
	1000	Stabilizačná vzpera	985-1000	8P1103	590,-
	1100	Stabilizačná vzpera	1085-1100	8P1104	590,-
	750	Priečna vzpera	735-750	8P1113	584,-
	800	Priečna vzpera	785-800	8P1105	584,-
	900	Priečna vzpera	885-900	8P1106	584,-
	1000	Priečna vzpera	985-1000	8P1107	615,-
	1100	Priečna vzpera	1085-1100	8P1108	615,-
	1200	Priečna vzpera	1185-1200	8P1109	643,-

Zhotovenie na mieru

Výška	Upevnenie	Šírka	Číslo výrobku	Cena
500-2000	Stabilizačná vzpera	200-1100	8P1180	731,-
	Priečna vzpera	200-1200	8P1181	731,-

Rozsah nastavenia = zadaný rozmer - 8mm /+ 7mm

Príplatok	
	Príplatok k zhotoveniu na mieru za každé skosenie / výrez
172,-	

Farby profilov – sklá/dekory

Farby profilov	Kód farby	Príplatok
strieboená matná	087	0,-
strieboená lesklá	092	127,-
Black Edition	123	138,-
White Edition	182	138,-

Sklo / dekor	s úpravou Anti-Plaque		bez úpravy Anti-Plaque	
	Kód skla	Príplatok	Kód skla	Príplatok
číre	322	94,-	321	0,-
Sand Plus	316	267,-	315	172,-
Privatima	375	267,-	373	172,-
šedé	368	267,-	301	172,-
bronzové	378	267,-	341	172,-
zrkadlové sklo	381	903,-	380	808,-

Variant vybavenia (voliteľný)

	Variant vybavenia	Príplatok
Nástenná lišta Select+	881	136,-
Nástenná lišta Select+ je k dispozícii vo variantoch strieborný mat, strieborný vysoký lesk, Black Edition, White Editon.		
Pri variante vybavenia 881 nie sú možné skosenia		

Select+ organizér a príslušenstvo

	Číslo výrobku	Cena	Číslo výrobku	Cena	Číslo výrobku	Cena
	strieboená matná = 087		Black Edition = 123		White Edition = 182	
Select+ Shower Board (upínací systém)	SL2401 087	262,-	SL2401 123	288,-	SL2401 182	288,-
Pre použitie Shower Board musí byť šírka > 400 mm.						

Číslo výrobku a ceny

XXXXXX	+	XXX	+	XXX	+	XXX	=	XXXXXX.XXX.XXX.XXX
Číslo výrobku		Kód farby		Kód skla		Variant vybavenia		Číslo výrobku kompletné
Základná cena		Farebný príplatok		Príplatok za sklo		Príplatok		Celková cena

Design pure 4-uholník



Walk-In bočná stena samostatne stojaca

Popis výrobku

- Samostatne stojaca alebo pre kombináciu s Design pure Walk-In bočnou stenou s výklopným segmentom
- Sklenený systém WALK-IN s nástennou lištou
- Zasklenie 8mm jednovrstvovým bezpečnostným sklom podľa normy DIN EN 12150, voliteľne s povrchovou úpravou HÜPPE Anti-Plaque, ktorá umožňuje jednoduchú údržbu
- Voliteľne so 45° stabilizačnou vzperou alebo 90° priečnou vzperou
- Profily z vysokokvalitného eloxovaného hliníka
- Stabilizačná vzpera a priečna vzpera vždy vo farbe strieborná lesklá, s výnimkou Black / White Edition
- Skosenia / výrezy sú možné

Pozor: Privátima sa z výrobných dôvodov môžu ponúkať len do šírky 1600 mm.

Možnosti montáže 8P11 – hrúbka skla 8 mm		MAL
so stabilizačnou vzperou		
S priečnou vzperou		
	+	
Možnosť kombinácie Walk-In		
Min. – max. rozmery		
500-2000		200-1800

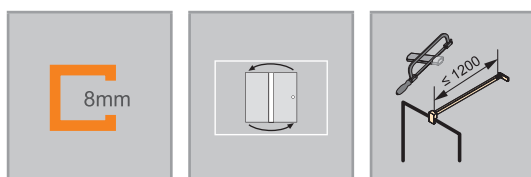

Rozmery	
WL:	24
R:	20
Mx:	M+10
MG:	30

WEM = vstavaný rozmer vaničky (000)
M = montážny rozmer stred skla (001)
Uvedte prosím bezpodmienečne pri objednávke.

Bočná stena samostatne stojaca - Hrúbka skla 8 mm

Montáž na sprchovú vaničku / priamo na podlahu

Výška	Typ	Upevnenie	Šírka M	Číslo výrobku	Cena
2000	750	Stabilizačná vzpera	735-750	8P1132	643,-
	800	Stabilizačná vzpera	785-800	8P1121	643,-
	900	Stabilizačná vzpera	885-900	8P1122	643,-
	1000	Stabilizačná vzpera	985-1000	8P1123	643,-
	1100	Stabilizačná vzpera	1085-1100	8P1124	643,-
	750	Priečna vzpera	735-750	8P1133	643,-
	800	Priečna vzpera	785-800	8P1125	643,-
	900	Priečna vzpera	885-900	8P1126	643,-
	1000	Priečna vzpera	985-1000	8P1127	643,-
	1100	Priečna vzpera	1085-1100	8P1128	643,-
	1200	Priečna vzpera	1185-1200	8P1129	643,-
	1300	Priečna vzpera	1285-1300	8P1110	643,-
	1400	Priečna vzpera	1385-1400	8P1111	643,-
	1600	Priečna vzpera	1585-1600	8P1114	643,-

Zhotovenie na mieru

Výška	Upevnenie	Šírka	Číslo výrobku	Cena
500-2000	Priečna vzpera	200-1400	8P1182	950,-
	Priečna vzpera	1401-1800	8P1183	950,-

Rozsah nastavenia = zadaný rozmer - 8mm /+ 7mm

Príplatok	
	Príplatok k zhotoveniu na mieru za každé skosenie / výrez
172,-	

Farby profilov – sklá/dekory

Farby profilov	Kód farby	Príplatok
strieborná matná	087	0,-
strieborná lesklá	092	127,-
Black Edition	123	138,-
White Edition	182	138,-

Sklo / dekor	s úpravou Anti-Plaque		bez úpravy Anti-Plaque	
	Kód skla	Príplatok	Kód skla	Príplatok
číre	322	94,-	321	0,-
Sand Plus	316	267,-	315	172,-
Privatima	375	267,-	373	172,-
šedé	368	267,-	301	172,-
bronzové	378	267,-	341	172,-
zrkadlové sklo	381	903,-	380	808,-

Pozor: Privatima sa z výrobných dôvodov môžu ponúkať len do šírky 1600 mm.

Variant vybavenia (voliteľný)

Variant vybavenia	Príplatok
Nástenná lišta Select+	881
Nástenná lišta Select+ je k dispozícii vo variantoch strieborný mat, strieborný vysoký lesk, Black Edition, White Editon.	136,-
Pri variante vybavenia 881 nie sú možné skosenia	

Select+ organizér a príslušenstvo

	Číslo výrobku	Cena	Číslo výrobku	Cena	Číslo výrobku	Cena
	strieborná matná = 087		Black Edition = 123		White Edition = 182	
Select+ Shower Board (upínací systém)	SL2401 087	262,-	SL2401 123	288,-	SL2401 182	288,-
Pre použitie Shower Board musí byť šírka > 400 mm.						

Číslo výrobku a ceny

XXXXXX	+	XXX	+	XXX	+	XXX	=	XXXXXX.XXX.XXX.XXX
Číslo výrobku		Kód farby		Kód skla		Variant vybavenia		Číslo výrobku kompletné
Základná cena		Farebný príplatok		Príplatok za sklo		Príplatok		Celková cena

Design pure 4-uholník



Walk-In bočná stena s výklopným segmentom

Popis výrobku

- Samostatne stojaca alebo na kombináciu so samostatne stojacou bočnou stenou Design pure
- Čiastočne orámovaný sklenený systém WALK-IN s výklopným segmentom, ktorý sa otvára dovnútra a von
- Zasklenie 6 mm jednovrstvovým bezpečnostným sklom podľa normy DIN EN 12150, voliteľne s povrchovou úpravou HÜPPE Anti-Plaque, ktorá umožňuje jednoduchú údržbu
- S priečnou vzperou
- Stabilizačná vzpera, priečna vzpera a prahová lišta vždy vo farbe strieborná lesklá, s výnimkou Black / White Edition
- Profily z vysokokvalitného eloxovaného hliníka
- Skosenia / výrezy sú možné
- Nastavitelnosť v nástennej lište 15 mm
- Trubkový pánt s plynulo nastaviteľným zdvíhacím/spúšťacím mechaniz-

- mom a 5 mm zdvíhacím účinkom
- Vrátane HÜPPE Kedersystem (upevnenie pomocou tesniaceho profilu) – montáž bez viditeľných skrutiek v oblasti nástennej lišty
- S prahovou lištou (výška 10 mm) pre optimálnu tesnosť, alebo bez prahovej lišty pre bezbariérový vstup
- Priebežné tesniace profily a vodorovná tesniaca lišta
- Utesnenie podľa normy DIN 14428
- Made in Germany
- Obsah dodávky: upevňovací materiál, návod na montáž
- 10-ročná záruka dostupnosti opotrebovateľných dielov po zakúpení výrobku
- Systém riadenia kvality certifikovaný podľa normy DIN EN ISO 9001:2015
- Energetický manažment certifikovaný podľa normy EN ISO 50001:2011

Skló 373/375 Privátima: Pri objednávke je vždy potrebné špecifikovať upevnenie vľavo alebo vpravo

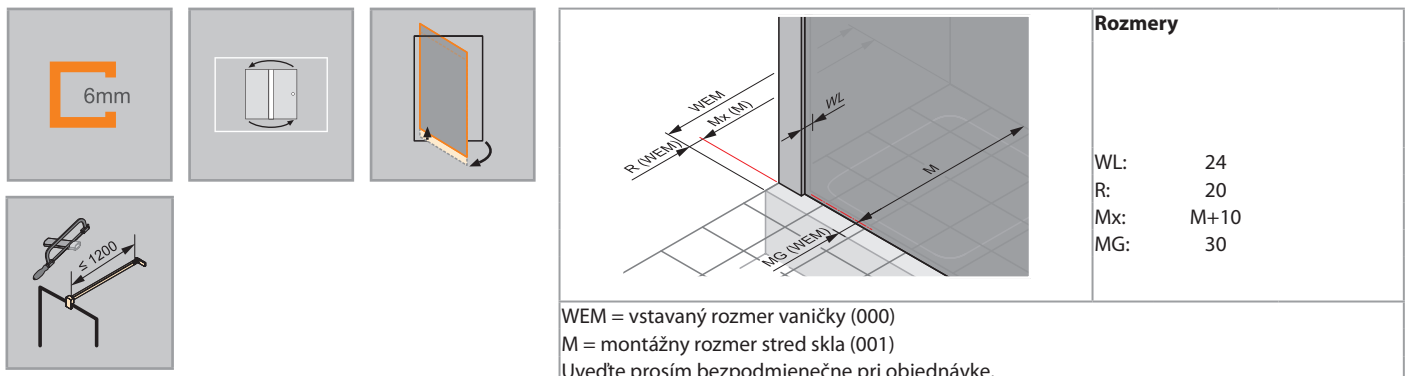
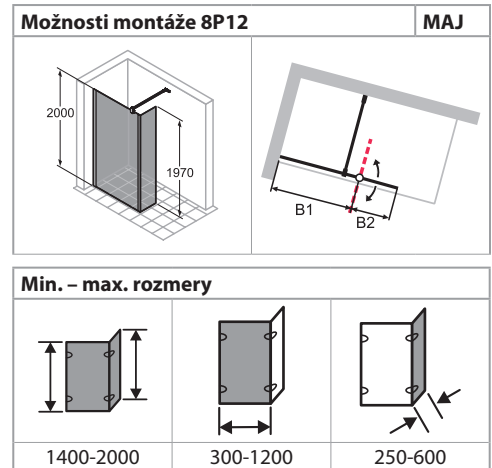

Walk-In bočná stena s výklopným segmentom

Montáž na sprchovú vaničku / priamo na podlahu

Výška	Typ	WEM Pevný segment	Od steny po bod otáčania B1	Šírka B2	Šírka celkom	Číslo výrobku	Cena
2000	800	790-805	760-775	356	1116-1131	8P1204	1.061,-
	900	890-905	860-875	356	1216-1231	8P1205	1.061,-
	1000	990-1005	960-975	356	1316-1331	8P1206	1.061,-
	1200	1190-1205	1160-1175	356	1516-1531	8P1207	1.061,-

Zhotovenie na mieru

Výška	Šírka celkom	Šírka B1	Šírka B2	Číslo výrobku	Cena
1400-2000	550-1800	300-1200	250-600	8P1282	1.381,-
Rozsah nastavenia = zadaný rozmer - 8mm /+ 7mm					
				Priplatok	
Priplatok k zhotoveniu na mieru za každé skosenie / výrez				172,-	

Farby profilov – sklá/dekory







Farby profilov	Kód farby	Priplatok
strieborná matná	087	0,-
strieborná lesklá	092	127,-
Black Edition	123	138,-
White Edition	182	138,-

Sklo / dekor	s úpravou Anti-Plaque		bez úpravy Anti-Plaque	
	Kód skla	Priplatok	Kód skla	Priplatok
číre	322	94,-	321	0,-
Sand Plus	316	267,-	315	172,-
Privatima	375	267,-	373	172,-
šedé	368	267,-	301	172,-
bronzové	378	267,-	341	172,-
zrkadlové sklo	381	633,-	380	540,-

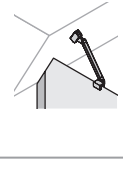
Číslo výrobku a ceny

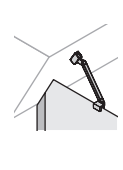
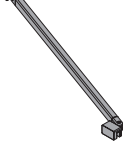
XXXXXX	+	XXX	+	XXX	=	XXXXXX.XXX.XXX
Číslo výrobku		Kód farby		Kód skla		Číslo výrobku kompletné
Základná cena		Farebný príplatok		Priplatok za sklo		Celková cena

Stabilizačné vzpery / priečne vzpery

Dĺžka	Typ	možnosť použitia na	Skica / Foto	Farba	Číslo výrobku	Cena	
150 mm	Stabilizačná vzpera (stena/sklo) pre hrúbku skla 6 – 8 mm			chróm = 091	SP0100091	85,-	
				Black Edition = 123	SP0100123	143,-	
				White Edition = 182	SP0100182	143,-	
				individuálne RAL farby = 998	SP0100998	201,-	
250 mm	Stabilizačná vzpera (stena/sklo) pre hrúbku skla 6 – 8 mm	Design pure, Enjoy pure, Solva, SolvaPro, Seamlite 8mm		chróm = 091	SP0101091	88,-	
				Black Edition = 123	SP0101123	147,-	
				White Edition = 182	SP0101182	147,-	
				individuálne RAL farby = 998	SP0101998	206,-	
	Stabilizačná vzpera (sklo/sklo) pre hrúbku skla 6 – 8 mm				chróm = 091	SP0201091	88,-
					Black Edition = 123	SP0201123	147,-
					White Edition = 182	SP0201182	147,-
					individuálne RAL farby = 998	SP0201998	206,-
Stabilizačná vzpera (stena/sklo) pre hrúbku skla 6 – 8 mm (pre stropnú šikminu)		Design pure, Enjoy pure, Solva, SolvaPro		chróm = 091	S00101091	111,-	
				Black Edition = 123	S00101123	169,-	
				White Edition = 182	S00101182	169,-	
				individuálne RAL farby = 998	S00101998	228,-	
500 mm	Stabilizačná vzpera (stena/sklo) pre hrúbku skla 6 – 8 mm	Design pure, Enjoy pure, Solva, SolvaPro, Seamlite 8mm		chróm = 091	SP0102091	90,-	
				Black Edition = 123	SP0102123	148,-	
				White Edition = 182	SP0102182	148,-	
				individuálne RAL farby = 998	SP0102998	206,-	
	Stabilizačná vzpera (sklo/sklo) pre hrúbku skla 6 – 8 mm				chróm = 091	SP0202091	90,-
					Black Edition = 123	SP0202123	148,-
					White Edition = 182	SP0202182	148,-
					individuálne RAL farby = 998	SP0202998	206,-
Stabilizačná vzpera (stena/sklo) pre hrúbku skla 6 – 8 mm (pre stropnú šikminu)		Design pure, Enjoy pure, Solva, SolvaPro		chróm = 091	S00102091	119,-	
				Black Edition = 123	S00102123	176,-	
				White Edition = 182	S00102182	176,-	
				individuálne RAL farby = 998	S00102998	234,-	
800 mm	Stabilizačná vzpera (stena/sklo) pre hrúbku skla 6 – 8 mm	Design pure, Enjoy pure, Solva, SolvaPro, Seamlite 8mm		chróm = 091	SP0501091	109,-	
				Black Edition = 123	SP0501123	168,-	
				White Edition = 182	SP0501182	168,-	
				individuálne RAL farby = 998	SP0501998	226,-	

Stabilizačné vzpery / priečne vzpery

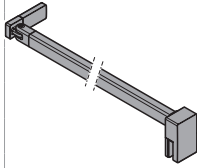
Dĺžka	Typ	možnosť použitia na	Skica / Foto	Farba	Číslo výrobku	Cena
1200 mm	Priečna vzpera (sklo/sklo) pre hrúbku skla 6 – 8 mm	Design pure, Enjoy pure, Solva, SolvaPro		chróm = 091	SP0301091	149,-
				Black Edition = 123	SP0301123	215,-
				White Edition = 182	SP0301182	215,-
	Priečna vzpera (stena/sklo) pre hrúbku skla 6 – 8 mm			individuálne RAL farby = 998	SP0301998	284,-
				chróm = 091	SP0302091	149,-
				Black Edition = 123	SP0302123	215,-
	Priečna vzpera (stena/sklo) pre hrúbku skla 6 – 8 mm (pre stropnú šikminu)			White Edition = 182	SP0302182	215,-
				individuálne RAL farby = 998	SP0302998	284,-
				chróm = 091	S00301091	147,-
				Black Edition = 123	S00301123	206,-
				White Edition = 182	S00301182	206,-
				individuálne RAL farby = 998	S00301998	262,-



Stropná vzpera

Dĺžka	Typ	Detail	Skica / Foto	Farba	Číslo výrobku	Cena
80 – 800 mm	Stropná vzpera	Pre hrúbku skla 6 – 8 mm. Možnosť individuálneho skrátenia. Možnosť dodatočnej montáže.		strieborná lesklá = 092	SP0000092	154,-
				Black Edition = 123	SP0000123	212,-
				White Edition = 182	SP0000182	212,-
				individuálne RAL farby = 998	SP0000998	271,-

Walk-In

Varianty a príslušenstvo

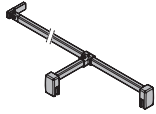

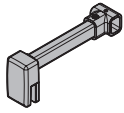
Vzpera tvaru T, kompletná

Dĺžka	Typ	možnosť použitia na	Skica / Foto	Farba	Číslo výrobku	Cena
do 2000 mm x 150 mm	Vzpera tvaru T, kompletná (stena/sklo/sklo)	Enjoy pure, Solva, SolvaPro, Design pure Walk-In / bočná stena samostatne stojaca		chróm = 091	SP0601091	279,-
				Black Edition = 123	SP0601123	329,-
				White Edition = 182	SP0601182	329,-
				individuálne RAL farby = 998	SP0601998	380,-
	Vzpera tvaru T, kompletná (stena/stena/sklo)	Enjoy pure, Solva, SolvaPro		chróm = 091	SP0602091	279,-
				Black Edition = 123	SP0602123	329,-
White Edition = 182				SP0602182	329,-	
150 mm	Dodatočné T-riešenie (v kombinácii s priečnou vzperou stena/sklo)	Enjoy pure, Solva, SolvaPro, Design pure Walk-In / bočná stena samostatne stojaca		chróm = 091	SP0604091	132,-
				Black Edition = 123	SP0604123	158,-
				White Edition = 182	SP0604182	158,-
				individuálne RAL farby = 998	SP0604998	188,-

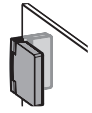
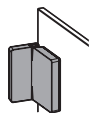
Dodatočný stenový uholník pre vnútorné / vonkajšie upevnenie

Typ	Skica / Foto	Farba	Číslo výrobku	Cena
Voliteľná krytka ako špeciálne riešenie pre „štandardný stenový uholník“ umiestnený z vnútra.		strieborná lesklá = 092	S00011092	29,-
		Black Edition = 123	S00011123	29,-
		White Edition = 182	S00011182	29,-
		bronzové = 55D	S0001155D	29,-
		black chrom = 55F	S0001155F	29,-
		stainless steel optic = 55G	S0001155G	29,-
		mosadz = 55H	S0001155H	29,-
		individuálne RAL farby = 998	S00011998	29,-
Stenový uholník vnútorný, nastaviteľný		strieborná lesklá = 092	SR7001092	66,-
		Black Edition = 123	SR7001123	124,-
		White Edition = 182	SR7001182	124,-
		individuálne RAL farby = 998	SR7001998	183,-
Stenový uholník vonkajší, nastaviteľný		strieborná lesklá = 092	SR7002092	66,-
		Black Edition = 123	SR7002123	124,-
		White Edition = 182	SR7002182	124,-
		individuálne RAL farby = 998	SR7002998	183,-

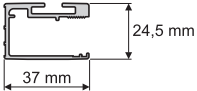
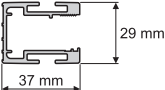
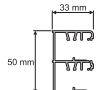
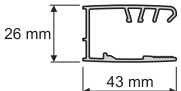
PRIEREZY PROFILOV

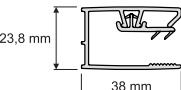
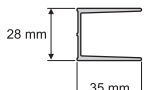
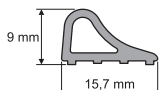
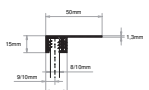
Profil	Detail
	Nástenná lišta Select+
	Nástenná lišta Select+ pre vnútorné / vonkajšie zavesenie
	Nástenná lišta Duplo pure
	Nástenná lišta Enjoy pure
	Nástenná lišta Design pure
	Nástenná lišta Solva / SolvaPro pre pevný segment, protisegment a bočnú stenu
	Krídlové dvere, nástenný profil, priamy doraz (bez pevného segmentu) Solva / SolvaPro
	Prahová lišta
	Podomietkový profil

SolvaPro

bezrámová



SolvaPro, váš „klenot“ v kúpeľni. Číry individualizmus, nadčasové čisté tvaroslovie a takmer nekonečný výber farieb, rukovätí a vzorov skla. Vrchol inžinierskeho umu a prvotriedne precízne ručné spracovanie sú dôkazom výnimočnej kvality. Nadčasové, futuristické alebo akcentované – na splnenie svojho jedinečného

sna o dokonalej kúpeľni si môžete vybrať z viac ako 200 farieb a širokej škály vzorov skla.

Prehľad modelov – základná cena

SolvaPro bezrámová

4-uholník

Kridlové dvere do niky

Kridlové dvere s pevným segmentom do niky

Lietacie dvere do niky

Kridlové dvere s protisegmentom do niky

Kridlové dvere s pevným segmentom a protisegmentom do niky

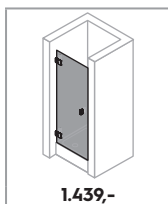

1.439,-

S. 166

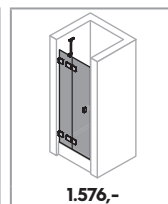

1.576,-

S. 168

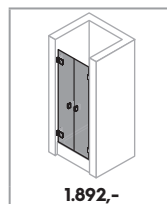

1.892,-

S. 170

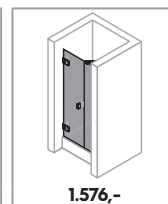

1.576,-

S. 172

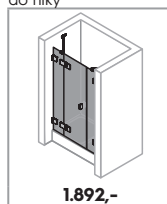

1.892,-

S. 174

4-uholník

Kridlové dvere s bočnou stenou

Kridlové dvere s pevným segmentom a bočnou stenou

Kridlové dvere s pevným segmentom, protisegmentom a bočnou stenou

Kridlové dvere s pevnými segmentami rohový vstup

Bočná stena samostatne stojaca

Bočná stena voľne stojaca

Walk-In bočná stena s výklopným segmentom

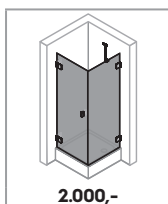

2.000,-

S. 176

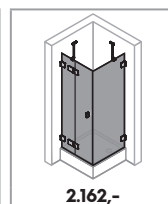

2.162,-

S. 178

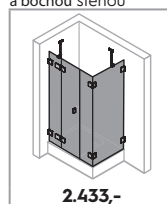

2.433,-

S. 180

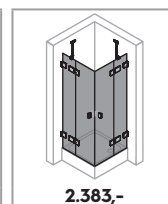

2.383,-

S. 182

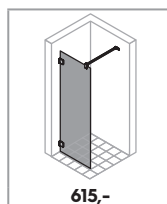

615,-

S. 126

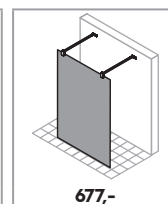

677,-

S. 128

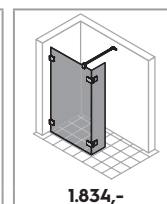

1.834,-

S. 130

Podrobnosti o produkte
SolvaPro bezrámová



Podrobnosti o produkte **SolvaPro bezrámová**

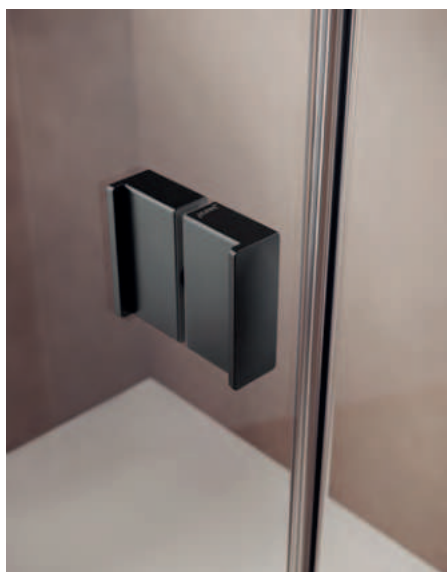

Madlo HÜPPE SolvaPro vás presvedčí trpezlivým dizajnom optimálne zladeným s pántami.



Ako voliteľný variant výbavy je dostupné oblúkové madlo. Dostupné iba v prevedení 092 strieborná lesklá.

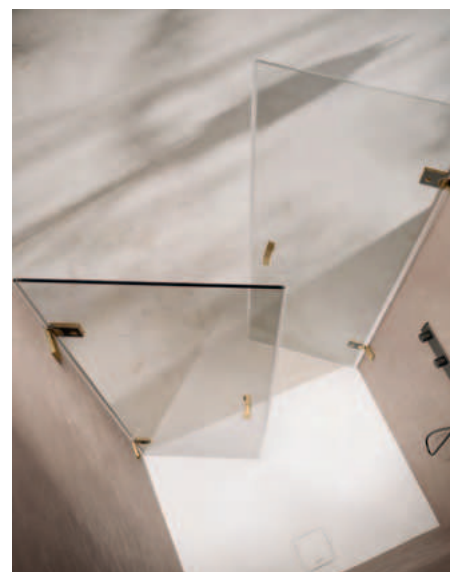

Pánt HÜPPE SolvaPro umožňuje otváranie dverných segmentov dovnútra a von.



Sériovo nastaviteľný uholník pre rohové spojenie dvoch skiel umožňuje jednoduché nastavenie bočných stien v prípade, že steny na seba nie sú kolmé. Vhodné pohyblivé stenové uholníky nájdete v kapitole „Príslušenstvo“.

Farba: Black Chrome (možno objednať prostredníctvom farebného kódu 55F)



Pánty SolvaPro s puristickým dizajnom tvoria načasovo harmonickú jednotu so sklom sprchovacieho kúta.

Farba: oceľovo sivá (možno objednať prostredníctvom farebného kódu 55G)



Zdvíhací/spúšťač mechanizmus, decentne ukrytý pod krytkou, dvere pri otvorení mierne nadvihne. Šetrí tak dolné tesniace lišty a postará sa o takmer automatické zatváranie dverí.

Farba: bronzová (možno objednať prostredníctvom farebného kódu 55D)

SolvaPro bezrámová 4-uholník



Krídlové dvere do niky

Popis výrobku

- Na montáž do niky
- Bezrámové dvere s jedným skleneným krídlom, ktoré sa otvára dovnútra a von
- Zasklenie 8mm jednovrstvovým bezpečnostným sklom podľa normy DIN EN 12150, voliteľne s povrchovou úpravou HÜPPE Anti-Plaque, ktorá umožňuje jednoduchú údržbu
- Pánty a madlá z kvalitného kovu
- Skosenie je možné
- Individuálne zhotovenie na mieru
- Zdvíhací / spúšťací mechanizmus pántu je decentne skrytý pod krytkou
- Z vnútornej strany zapustené pánty pre ľahšie čistenie

Zameranie nutné.

Pozor: z konštrukčných dôvodov pri bezrámových výrobkoch nie je možné dosiahnuť úplnú tesnosť.

Ak sa vyžaduje vysoká úroveň tesnosti, potom prosím použite SolvaPro s nástennou lištou.

Možnosti montáže 7R23 / 7R24		MEL
Upevnenie vľavo	Upevnenie vpravo	
Min. - max. rozmery		
1200-2000	500-1000	
2001-2200	500-900	

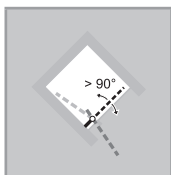

Krídlové dvere do niky

Upevnenie vľavo

Zhotovenie na mieru

Výška	Šírka dvernej strany	Číslo výrobku	Cena
1200-2000	500-1000	7R2380	1.439,-
2001-2200	500-900	7R2381	1.727,-
 Príplatok k zhotoveniu na mieru za každé skosenie / výrez		Príplatok 172,-	

Krídlové dvere do niky

Upevnenie vpravo

Zhotovenie na mieru

Výška	Šírka dvernej strany	Číslo výrobku	Cena
1200-2000	500-1000	7R2480	1.439,-
2001-2200	500-900	7R2481	1.727,-
 Príplatok k zhotoveniu na mieru za každé skosenie / výrez		Príplatok 172,-	

Farby profilov – sklá/dekory

Farby profilov	Kód farby	Príplatok
strieborná lesklá	092	0,-
Black Edition	123	138,-
White Edition	182	138,-
bronzové	55D	320,-
black chrom	55F	320,-
stainless steel optic	55G	320,-
mosadz	55H	320,-
individuálne RAL farby	998	320,-

Skló / dekor	s úpravou Anti-Plaque		bez úpravy Anti-Plaque	
	Kód skla	Príplatok	Kód skla	Príplatok
číre	322	0,-	321	0,-
Sand Plus	316	172,-	315	172,-
Privatima	375	172,-	373	172,-
šedé	368	172,-	301	172,-
bronzové	378	172,-	341	172,-
zrkadlové sklo	381	540,-	380	540,-
Vintage	31F	540,-		
III Individual	399	Cena na vyžiadanie	399	Cena na vyžiadanie

Gold Edition je možné objednať s farebným kódom 998 so špecifikáciou „RAL 1036“.

Variant vybavenia (voliteľný)

	Variant vybavenia	Príplatok
Individuálne madlo (možné zvoliť zo sortimentu HÜPPE)	704	61,-
Oblúkové madlo (len vo farbe 092 strieborná lesklá)	801	48,-

Extra doplnky

Výška		Farba	Číslo výrobku	Cena		
2000	Doplnková sada pre niku s magnetickým tesnením, ako alternatíva k štandardne dodávanému O-profilu.	strieborná lesklá = 092	7R9001092	7,-		
		Black Edition = 123	7R9001123	7,-		
		White Edition = 182	7R9001182	7,-		
		bronzové = 55D	7R900155D	7,-		
		black chrom = 55F	7R900155F	7,-		
		stainless steel optic = 55G	7R900155G	7,-		
		mosadz = 55H	7R900155H	7,-		
		individuálne RAL farby = 998	7R9001998	7,-		
		1200-2000	Doplnková sada pre niku s magnetickým tesnením, ako alternatíva k štandardne dodávanému O-profilu, zhotovenie na mieru	strieborná lesklá = 092	7R9080092	26,-
				Black Edition = 123	7R9080123	26,-
White Edition = 182	7R9080182			26,-		
bronzové = 55D	7R908055D			26,-		
black chrom = 55F	7R908055F			26,-		
stainless steel optic = 55G	7R908055G			26,-		
mosadz = 55H	7R908055H			26,-		
individuálne RAL farby = 998	7R9080998			26,-		
2001-2200	Doplnková sada pre niku s magnetickým tesnením, ako alternatíva k štandardne dodávanému O-profilu, zhotovenie na mieru.			strieborná lesklá = 092	7R9081092	26,-
				Black Edition = 123	7R9081123	26,-
		White Edition = 182	7R9081182	26,-		
		bronzové = 55D	7R908155D	26,-		
		black chrom = 55F	7R908155F	26,-		
		stainless steel optic = 55G	7R908155G	26,-		
		mosadz = 55H	7R908155H	26,-		
		individuálne RAL farby = 998	7R9081998	26,-		

Číslo výrobku a ceny

XXXXXX	+	XXX	+	XXX	+	XXX	=	XXXXXX.XXX.XXX.XXX
Číslo výrobku		Kód farby		Kód skla		Variant vybavenia		Číslo výrobku kompletné
Základná cena		Farebný príplatok		Príplatok za sklo		Príplatok		Celková cena

SolvaPro bezrámová 4-uholník



Krídlové dvere s pevným segmentom do niky

Popis výrobku

- Na montáž do niky
- Bezrámové dvere s jedným skleneným krídlom, ktoré sa otvára dovnútra a von, a s jedným pevným segmentom
- Zasklenie 8mm jednovrstvovým bezpečnostným sklom podľa normy DIN EN 12150, voliteľne s povrchovou úpravou HÜPPE Anti-Plaque, ktorá umožňuje jednoduchú údržbu
- So stabilizačnou vzperou (vnútri)
- Pánty a madlá z kvalitného kovu
- Skosenia / výrezy sú možné
- Individuálne zhotovenie na mieru
- Zdvíhací / spúšťací mechanizmus pántu je decentne skrytý pod krytkou

Zameranie nutné.

Pozor: z konštrukčných dôvodov pri bezrámových výrobkoch nie je možné dosiahnuť úplnú tesnosť.

Ak sa vyžaduje vysoká úroveň tesnosti, potom prosím použite SolvaPro s nástennou lištou.

Možnosti montáže 7R04 / 7R05		MEC
Upevnenie vľavo	Upevnenie vpravo	
Min. - max. rozmery		
1200-2200	220-600	max. 900

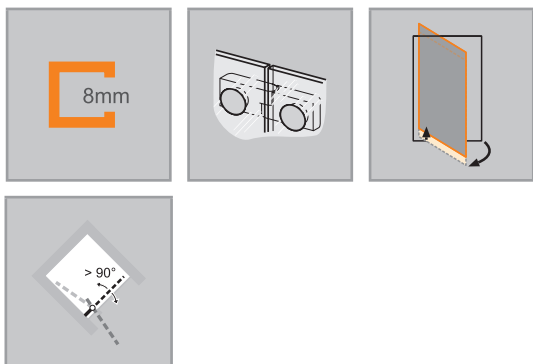

Krídlové dvere s pevným segmentom do niky

Upevnenie vľavo

Zhotovenie na mieru

Výška	Šírka dvernej strany	Číslo výrobku	Cena
1200-2000	700-1200	7R0480	1.576,-
	1201-1500	7R0482	1.891,-
2001-2200	700-1200	7R0481	1.813,-
	1201-1500	7R0483	1.970,-
 Príplatok k zhotoveniu na mieru za každé skosenie / výrez			Príplatok 172,-

Krídlové dvere s pevným segmentom do niky

Upevnenie vpravo

Zhotovenie na mieru

Výška	Šírka dvernej strany	Číslo výrobku	Cena
1200-2000	700-1200	7R0580	1.576,-
	1201-1500	7R0582	1.891,-
2001-2200	700-1200	7R0581	1.813,-
	1201-1500	7R0583	1.970,-
 Príplatok k zhotoveniu na mieru za každé skosenie / výrez			Príplatok 172,-

Farby profilov – sklá/dekory

Farby profilov	Kód farby	Príplatok
strieborná lesklá	092	0,-
Black Edition	123	138,-
White Edition	182	138,-
bronzové	55D	320,-
black chrom	55F	320,-
stainless steel optic	55G	320,-
mosadz	55H	320,-
individuálne RAL farby	998	320,-

Skló / dekor	s úpravou Anti-Plaque		bez úpravy Anti-Plaque	
	Kód skla	Príplatok	Kód skla	Príplatok
číre	322	0,-	321	0,-
Sand Plus	316	172,-	315	172,-
Privatima	375	172,-	373	172,-
šedé	368	172,-	301	172,-
bronzové	378	172,-	341	172,-
zrkadlové sklo	381	540,-	380	540,-
Vintage	31F	540,-		
III Individual	399	Cena na vyžiadanie	399	Cena na vyžiadanie

Gold Edition je možné objednať s farebným kódom 998 so špecifikáciou „RAL 1036“.

Zrkadlové sklo (380/381): Pri objednávke je vždy potrebné špecifikovať, ktorý segment má byť zhotovený so zrkadlovým sklom. Bez tejto špecifikácie budú všetky segmenty so zrkadlovým sklom.

Variant vybavenia (voliteľný)

	Variant vybavenia	Príplatok
Individuálne madlo (možné zvoliť zo sortimentu HÜPPE)	704	61,-
Oblúkové madlo (len vo farbe 092 strieborná lesklá)	801	48,-
Nastaviteľný stenový uholník vnútorný	930	135,-
Oblúkové madlo (len vo farbe 092 strieborná lesklá) a nastaviteľný stenový uholník vnútorný	931	184,-

Extra doplnky

Výška	Farba	Číslo výrobku	Cena
2000	strieborná lesklá = 092	7R9001092	7,-
	Black Edition = 123	7R9001123	7,-
	White Edition = 182	7R9001182	7,-
	bronzové = 55D	7R900155D	7,-
	black chrom = 55F	7R900155F	7,-
	stainless steel optic = 55G	7R900155G	7,-
	mosadz = 55H	7R900155H	7,-
	individuálne RAL farby = 998	7R9001998	7,-
	strieborná lesklá = 092	7R9080092	26,-
	Black Edition = 123	7R9080123	26,-
1200-2000	White Edition = 182	7R9080182	26,-
	bronzové = 55D	7R908055D	26,-
	black chrom = 55F	7R908055F	26,-
	stainless steel optic = 55G	7R908055G	26,-
	mosadz = 55H	7R908055H	26,-
	individuálne RAL farby = 998	7R9080998	26,-
	strieborná lesklá = 092	7R9081092	26,-
	Black Edition = 123	7R9081123	26,-
	White Edition = 182	7R9081182	26,-
	bronzové = 55D	7R908155D	26,-
2001-2200	black chrom = 55F	7R908155F	26,-
	stainless steel optic = 55G	7R908155G	26,-
	mosadz = 55H	7R908155H	26,-
	individuálne RAL farby = 998	7R9081998	26,-

Číslo výrobku a ceny

XXXXXX	+	XXX	+	XXX	+	XXX	=	XXXXXX.XXX.XXX.XXX
Číslo výrobku		Kód farby		Kód skla		Variant vybavenia		Číslo výrobku kompletné
Základná cena		Farebný príplatok		Príplatok za sklo		Príplatok		Celková cena

SolvaPro bezrámová 4-uholník



Lietacie dvere do niky

Popis výrobku

- Na montáž do niky
- Bezrámové dvere s dvoma sklenenými krídlami, ktoré sa otvárajú dovnútra a von
- Zasklenie 8mm jednovrstvovým bezpečnostným sklom podľa normy DIN EN 12150, voliteľne s povrchovou úpravou HÜPPE Anti-Plaque, ktorá umožňuje jednoduchú údržbu
- Pánty a madlá z kvalitného kovu
- Individuálne zhotovenie na mieru
- Zdvíhací / spúšťací mechanizmus pántu je decentne skrytý pod krytkou
- Z vnútornej strany zapustené pánty pre ľahšie čistenie
- S prahovou lištou (výška 10 mm) pre optimálnu tesnosť, alebo bez prahovej lišty pre bezbariérový vstup
- Priebežné magnetické lišty, tesniace profily a vodorovná tesniaca lišta
- Utesnenie podľa normy DIN 14428
- Made in Germany
- Obsah dodávky: upevňovací materiál, návod na montáž
- 10-ročná záruka dostupnosti opotrebovateľných dielov po zakúpení výrobku
- Systém riadenia kvality certifikovaný podľa normy DIN EN ISO 9001:2015
- Energetický manažment certifikovaný podľa normy EN ISO 50001:2011

Zameranie nutné.

Pozor: z konštrukčných dôvodov pri bezrámových výrobkoch nie je možné dosiahnuť úplnú tesnosť.

Ak sa vyžaduje vysoká úroveň tesnosti, potom prosím použite SolvaPro s nástennou lištou.

Možnosti montáže 7R33		MES
Min. - max. rozmery		
1200-2200	600-1800	

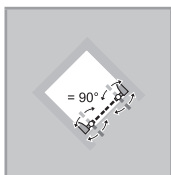

Lietacie dvere do niky

Zhotovenie na mieru

Výška	Šírka dvernej strany	Číslo výrobku	Cena
1200-2000	600-1200	7R3380	1.892,-
	1201-1800	7R3382	2.271,-
2001-2200	600-1200	7R3381	2.177,-
	1201-1800	7R3383	2.365,-

Farby profilov – sklá/dekory

Farby profilov	Kód farby	Príplatok
strieborná lesklá	092	0,-
Black Edition	123	138,-
White Edition	182	138,-
bronzové	55D	320,-
black chrom	55F	320,-
stainless steel optic	55G	320,-
mosadz	55H	320,-
individuálne RAL farby	998	320,-

Skló / dekor	s úpravou Anti-Plaque		bez úpravy Anti-Plaque	
	Kód skla	Príplatok	Kód skla	Príplatok
číre	322	0,-	321	0,-
Sand Plus	316	172,-	315	172,-
Privatima	375	172,-	373	172,-
šedé	368	172,-	301	172,-
bronzové	378	172,-	341	172,-
zrkadlové sklo	381	540,-	380	540,-
Vintage	31F	540,-		
III Individual	399	Cena na vyžiadanie	399	Cena na vyžiadanie

Gold Edition je možné objednať s farebným kódom 998 so špecifikáciou „RAL 1036“.

Variant vybavenia (voliteľný)

	Variant vybavenia	Príplatok
Individuálne madlo (možné zvoliť zo sortimentu HÜPPE)	704	123,-
Oblúkové madlo (len vo farbe 092 strieborná lesklá)	801	99,-

Číslo výrobku a ceny

XXXXXX	+	XXX	+	XXX	+	XXX	=	XXXXXX.XXX.XXX.XXX
Číslo výrobku		Kód farby		Kód skla		Variant vybavenia		Číslo výrobku kompletné
Základná cena		Farebný príplatok		Príplatok za sklo		Príplatok		Celková cena

SolvaPro bezrámová 4-uholník



Krídlové dvere s protisegmentom do niky

Popis výrobku

- Na montáž do niky
- Bezrámové dvere s jedným skleneným krídlom, ktoré sa otvára dovnútra
- Zasklenie 8mm jednovrstvovým bezpečnostným sklom podľa normy DIN EN 12150, voliteľne s povrchovou úpravou HÜPPE Anti-Plaque, ktorá umožňuje jednoduchú údržbu
- So stabilizačnou vzperou (vnútri)
- Pánty a madlá z kvalitného kovu
- Skosenia / výrezy sú možné
- Individuálne zhotovenie na mieru
- Zdvíhací / spúšťací mechanizmus pántu je decentne skrytý pod krytkou

Zameranie nutné.

Pozor: z konštrukčných dôvodov pri bezrámových výrobkoch nie je možné dosiahnuť úplnú tesnosť.

Ak sa vyžaduje vysoká úroveň tesnosti, potom prosím použite SolvaPro s nástennou lištou.

Pozor: Privatima sa z výrobných dôvodov môžu ponúkať len do šírky 1600 mm.

Možnosti montáže 7R29 / 7R30		MEQ
Upevnenie vľavo	Upevnenie vpravo	
so stabilizačnou vzperou		
s priečnou vzperou		
Min. - max. rozmery		
1200-2000	max. 1000	200-1800
2001-2200	max. 900	200-1800

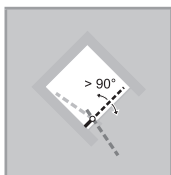

Krídlové dvere s protisegmentom do niky

Upevnenie vľavo

Zhotovenie na mieru

Výška	Šírka dvernej strany	Číslo výrobku	Cena
1200-2000	700-1200	7R2980	1.576,-
	1201-2800	7R2982	1.891,-
2001-2200	700-1200	7R2981	1.813,-
	1201-2700	7R2983	1.970,-
 Príplatok k zhotoveniu na mieru za každé skosenie / výrez			Príplatok 172,-

Krídlové dvere s protisegmentom do niky

Upevnenie vpravo

Zhotovenie na mieru

Výška	Šírka dvernej strany	Číslo výrobku	Cena
1200-2000	700-1200	7R3080	1.576,-
	1201-2800	7R3082	1.891,-
2001-2200	700-1200	7R3081	1.813,-
	1201-2700	7R3083	1.970,-
 Príplatok k zhotoveniu na mieru za každé skosenie / výrez			Príplatok 172,-

Farby profilov – sklá/dekory

Farby profilov	Kód farby	Príplatok
strieborná lesklá	092	0,-
Black Edition	123	138,-
White Edition	182	138,-
bronzové	55D	320,-
black chrom	55F	320,-
stainless steel optic	55G	320,-
mosadz	55H	320,-
individuálne RAL farby	998	320,-

Sklo / dekor	s úpravou Anti-Plaque		bez úpravy Anti-Plaque	
	Kód skla	Príplatok	Kód skla	Príplatok
číre	322	0,-	321	0,-
Sand Plus	316	172,-	315	172,-
Privatima	375	172,-	373	172,-
šedé	368	172,-	301	172,-
bronzové	378	172,-	341	172,-
zrkadlové sklo	381	540,-	380	540,-
Vintage	31F	540,-		
III Individual	399	Cena na vyžiadanie	399	Cena na vyžiadanie

Gold Edition je možné objednať s farebným kódom 998 so špecifikáciou „RAL 1036“.

Pozor: Privatima sa z výrobných dôvodov môžu ponúkať len do šírky 1600 mm.

Zrkadlové sklo (380/381): Pri objednávke je vždy potrebné špecifikovať, ktorý segment má byť zhotovený so zrkadlovým sklom. Bez tejto špecifikácie budú všetky segmenty so zrkadlovým sklom.

Variant vybavenia (voliteľný)

	Variant vybavenia	Príplatok
Individuálne madlo (možné zvoliť zo sortimentu HÜPPE)	704	61,-
Oblúkové madlo (len vo farbe 092 strieborná lesklá)	801	48,-
Nastaviteľný stenový uholník vnútorný	930	135,-
Oblúkové madlo (len vo farbe 092 strieborná lesklá) a nastaviteľný stenový uholník vnútorný	931	184,-

Číslo výrobku a ceny

XXXXXX	+	XXX	+	XXX	+	XXX	=	XXXXXX.XXX.XXX.XXX
Číslo výrobku		Kód farby		Kód skla		Variant vybavenia		Číslo výrobku kompletné
Základná cena		Farebný príplatok		Príplatok za sklo		Príplatok		Celková cena

SolvaPro bezrámová 4-uholník



Krídlové dvere s pevným segmentom a protisegmentom do niky

Popis výrobku

- Na montáž do niky
- Bezrámové dvere s jedným skleneným krídlom, ktoré sa otvára dovnútra a von, a s jedným pevným segmentom a protisegmentom
- Zasklenie 8mm jednovrstvovým bezpečnostným sklom podľa normy DIN EN 12150, voliteľne s povrchovou úpravou HÜPPE Anti-Plaque, ktorá umožňuje jednoduchú údržbu
- So stabilizačnou vzperou (vnútri)
- Pánty a madlá z kvalitného kovu
- Skosenia / výrezy sú možné
- Individuálne zhotovenie na mieru
- Zdvíhací / spúšťací mechanizmus pántu je decentne skrytý pod krytkou

Zameranie nutné.

Pozor: Privatima sa z výrobných dôvodov môžu ponúkať len do šírky 1600 mm.

Možnosti montáže 7R14 / 7R15		MEJ	
Upevnenie vľavo	Upevnenie vpravo		
so stabilizačnou vzperou			
s priečnou vzperou			
Min. - max. rozmery			
1200-2200	220-600	max. 900	200-1800

- Z vnútornej strany zapustené pánty pre ľahšie čistenie
- S prahovou lištou (výška 10 mm) pre optimálnu tesnosť, alebo bez prahovej lišty pre bezbariérový vstup
- Priebežné magnetické lišty, tesniace profily a vodorovná tesniaca lišta
- Utesnenie podľa normy DIN 14428
- Made in Germany
- Obsah dodávky: upevňovací materiál, návod na montáž
- 10-ročná záruka dostupnosti opotrebovateľných dielov po zakúpení výrobku
- Systém riadenia kvality certifikovaný podľa normy DIN EN ISO 9001:2015
- Energetický manažment certifikovaný podľa normy EN ISO 50001:2011

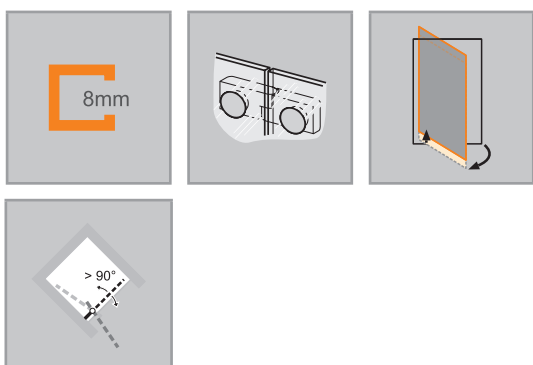

Krídlové dvere s pevným segmentom a protisegmentom do niky

Upevnenie vľavo

Zhotovenie na mieru

Výška	Šírka dvernej strany	Číslo výrobku	Cena
1200-2000	1100-1500	7R1480	1.892,-
	1501-3300	7R1482	2.177,-
2001-2200	1100-1500	7R1481	2.271,-
	1501-3300	7R1483	2.365,-
 Priplatok k zhotoveniu na mieru za každé skosenie / výrez		Priplatok 172,-	

Krídlové dvere s pevným segmentom a protisegmentom do niky

Upevnenie vpravo

Zhotovenie na mieru

Výška	Šírka dvernej strany	Číslo výrobku	Cena
1200-2000	1100-1500	7R1580	1.892,-
	1501-3300	7R1582	2.177,-
2001-2200	1100-1500	7R1581	2.271,-
	1501-3300	7R1583	2.365,-
 Priplatok k zhotoveniu na mieru za každé skosenie / výrez		Priplatok 172,-	

Farby profilov – sklá/dekory

Farby profilov	Kód farby	Priplatok
strieborná lesklá	092	0,-
Black Edition	123	278,-
White Edition	182	278,-
bronzové	55D	642,-
black chrom	55F	642,-
stainless steel optic	55G	642,-
mosadz	55H	642,-
individuálne RAL farby	998	642,-

Sklo / dekor	s úpravou Anti-Plaque		bez úpravy Anti-Plaque	
	Kód skla	Priplatok	Kód skla	Priplatok
číre	322	0,-	321	0,-
Sand Plus	316	346,-	315	346,-
Privatima	375	346,-	373	346,-
šedé	368	346,-	301	346,-
bronzové	378	346,-	341	346,-
zrkadlové sklo	381	540,-	380	540,-
Vintage	31F	540,-		
III Individual	399	Cena na vyžiadanie	399	Cena na vyžiadanie

Gold Edition je možné objednať s farebným kódom 998 so špecifikáciou „RAL 1036“.

Pozor: Privatima sa z výrobných dôvodov môžu ponúkať len do šírky 1600 mm.

Zrkadlové sklo (380/381): Pri objednávke je vždy potrebné špecifikovať, ktorý segment má byť zhotovený so zrkadlovým sklom. Bez tejto špecifikácie budú všetky segmenty so zrkadlovým sklom.

Variant vybavenia (voliteľný)

	Variant vybavenia	Priplatok
Individuálne madlo (možné zvoliť zo sortimentu HÜPPE)	704	61,-
Oblúkové madlo (len vo farbe 092 strieborná lesklá)	801	48,-
Nastaviteľný stenový uholník vnútorný	930	135,-
Oblúkové madlo (len vo farbe 092 strieborná lesklá) a nastaviteľný stenový uholník vnútorný	931	184,-

Číslo výrobku a ceny

XXXXXX	+	XXX	+	XXX	+	XXX	=	XXXXXX.XXX.XXX.XXX
Číslo výrobku		Kód farby		Kód skla		Variant vybavenia		Číslo výrobku kompletné
Základná cena		Farebný príplatok		Priplatok za sklo		Priplatok		Celková cena

SolvaPro bezrámová 4-uholník



Krídlové dvere s bočnou stenou

Popis výrobku

- Bezrámové dvere s jedným skleneným krídlom, ktoré sa otvára dovnútra a von, a s bezrámovou bočnou stenou
- Zasklenie 8mm jednovrstvovým bezpečnostným sklom podľa normy DIN EN 12150, voliteľne s povrchovou úpravou HÜPPE Anti-Plaque, ktorá umožňuje jednoduchú údržbu
- So stabilizačnou vzperou (vnútri)
- Pánty a madlá z kvalitného kovu
- Skosenia / výrezy sú možné
- Individuálne zhotovenie na mieru
- Zdvíhací / spúšťací mechanizmus pántu je decentne skrytý pod krytkou
- Z vnútornej strany zapustené pánty pre ľahšie čistenie

Zameranie nutné.

Pozor: z konštrukčných dôvodov pri bezrámových výrobkoch nie je možné dosiahnuť úplnú tesnosť.

Ak sa vyžaduje vysoká úroveň tesnosti, potom prosím použite SolvaPro s nástennou lištou.

Pozor: Privatima sa z výrobných dôvodov môžu ponúkať len do šírky 1600 mm.

Možnosti montáže 7R25 / 7R26		MEM
Upevnenie vľavo	Upevnenie vpravo	
so stabilizačnou vzperou		
s priečnou vzperou		
Min. - max. rozmery		
1200-2000	500-1000	200-1800
2001-2200	500-900	200-1800

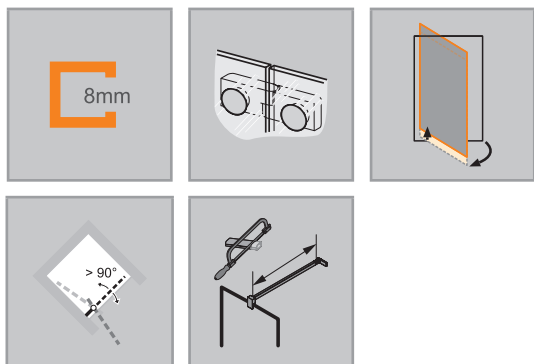

Krídlové dvere s bočnou stenou

Upevnenie vľavo

Zhotovenie na mieru

Výška	Šírka dvernej strany	Šírka bočnej steny	Číslo výrobku	Cena
1200-2000	500-1000	200-1200	7R2580	2.000,-
	500-1000	1201-1800	7R2582	2.400,-
2001-2200	500-900	200-1200	7R2581	2.301,-
	500-900	1201-1800	7R2583	2.501,-
 Príplatok k zhotoveniu na mieru za každé skosenie / výrez			Príplatok 172,-	

Krídlové dvere s bočnou stenou

Upevnenie vpravo

Zhotovenie na mieru

Výška	Šírka dvernej strany	Šírka bočnej steny	Číslo výrobku	Cena
1200-2000	500-1000	200-1200	7R2680	2.000,-
	500-1000	1201-1800	7R2682	2.400,-
2001-2200	500-900	200-1200	7R2681	2.301,-
	500-900	1201-1800	7R2683	2.501,-
 Príplatok k zhotoveniu na mieru za každé skosenie / výrez			Príplatok 172,-	

Farby profilov – sklá/dekory

Farby profilov	Kód farby	Príplatok
strieborná lesklá	092	0,-
Black Edition	123	278,-
White Edition	182	278,-
bronzové	55D	642,-
black chrom	55F	642,-
stainless steel optic	55G	642,-
mosadz	55H	642,-
individuálne RAL farby	998	642,-

Skló / dekor	s úpravou Anti-Plaque		bez úpravy Anti-Plaque	
	Kód skla	Príplatok	Kód skla	Príplatok
číre	322	0,-	321	0,-
Sand Plus	316	346,-	315	346,-
Privatima	375	346,-	373	346,-
šedé	368	346,-	301	346,-
bronzové	378	346,-	341	346,-
zrkadlové sklo	381	540,-	380	540,-
Vintage	31F	540,-		
III Individual	399	Cena na vyžiadanie	399	Cena na vyžiadanie

Gold Edition je možné objednať s farebným kódom 998 so špecifikáciou „RAL 1036“.

Pozor: Privatima sa z výrobných dôvodov môžu ponúkať len do šírky 1600 mm.

Zrkadlové sklo (380/381): Pri objednávke je vždy potrebné špecifikovať, ktorý segment má byť zhotovený so zrkadlovým sklom. Bez tejto špecifikácie budú všetky segmenty so zrkadlovým sklom.

Variety vybavenia (voliteľný)

	Variety vybavenia	Príplatok
Individuálne madlo (možné zvoliť zo sortimentu HÜPPE)	704	61,-
Oblúkové madlo (len vo farbe 092 strieborná lesklá)	801	48,-

Číslo výrobku a ceny

XXXXXX	+	XXX	+	XXX	+	XXX	=	XXXXXX.XXX.XXX.XXX
Číslo výrobku		Kód farby		Kód skla		Variety vybavenia		Číslo výrobku kompletné
Základná cena		Farebný príplatok		Príplatok za sklo		Príplatok		Celková cena

SolvaPro bezrámová 4-uholník



Krídlové dvere s pevným segmentom a bočnou stenou

Popis výrobku

- Bezrámové dvere s jedným skleneným krídlom, ktoré sa otvára dovnútra a von, a s jedným pevným segmentom a bezrámovou bočnou stenou
- Zasklenie 8mm jednovrstvovým bezpečnostným sklom podľa normy DIN EN 12150, voliteľne s povrchovou úpravou HÜPPE Anti-Plaque, ktorá umožňuje jednoduchú údržbu
- So stabilizačnou vzperou (vnútri)
- Pánty a madlá z kvalitného kovu
- Skosenia / výrezy sú možné
- Individuálne zhotovenie na mieru
- Zdvíhací / spúšťací mechanizmus pántu je decentne skrytý pod krytkou
- Z vnútornej strany zapustené pánty pre ľahšie čistenie

Zameranie nutné.

Pozor: Privatima sa z výrobných dôvodov môžu ponúkať len do šírky 1600 mm.

Možnosti montáže 7R09 / 7R10		MED
Upevnenie vľavo	Upevnenie vpravo	
so stabilizačnou vzperou		
s priečnou vzperou		
Min. - max. rozmery		
1200-2200	220-600	max. 900

- S prahovou lištou (výška 10 mm) pre optimálnu tesnosť, alebo bez prahovej lišty pre bezbariérový vstup
- Priebežné magnetické lišty, tesniace profily a vodorovná tesniaca lišta
- Utesnenie podľa normy DIN 14428
- Made in Germany
- Obsah dodávky: upevňovací materiál, návod na montáž
- 10-ročná záruka dostupnosti opotrebovateľných dielov po zakúpení výrobku
- Systém riadenia kvality certifikovaný podľa normy DIN EN ISO 9001:2015
- Energetický manažment certifikovaný podľa normy EN ISO 50001:2011

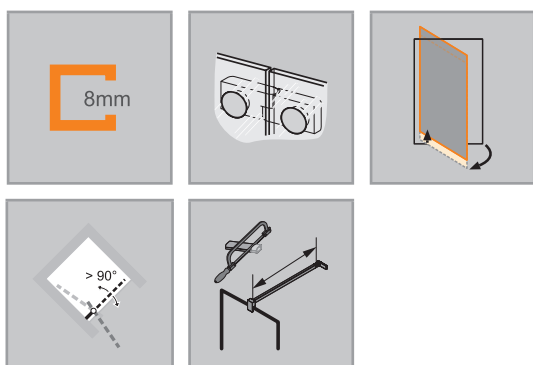

Krídlové dvere s pevným segmentom a bočnou stenou

Upevnenie vľavo

Zhotovenie na mieru

Výška	Šírka dvernej strany	Šírka bočnej steny	Číslo výrobku	Cena
1200-2000	700-1200	200-1200	7R0980	2.162,-
	700-1200	1201-1800	7R0984	2.487,-
	1201-1500	200-1200	7R0982	2.487,-
	1201-1500	1201-1800	7R0985	2.595,-
2001-2200	700-1200	200-1200	7R0981	2.595,-
	700-1200	1201-1800	7R0986	2.595,-
	1201-1500	200-1200	7R0983	2.703,-
	1201-1500	1201-1800	7R0987	2.703,-
 Príplatok k zhotoveniu na mieru za každé skosenie / výrez			Príplatok	
				172,-

Krídlové dvere s pevným segmentom a bočnou stenou

Upevnenie vpravo

Zhotovenie na mieru

Výška	Šírka dvernej strany	Šírka bočnej steny	Číslo výrobku	Cena
1200-2000	700-1200	200-1200	7R1080	2.162,-
	700-1200	1201-1800	7R1084	2.487,-
	1201-1500	200-1200	7R1082	2.487,-
	1201-1500	1201-1800	7R1085	2.595,-
2001-2200	700-1200	200-1200	7R1081	2.595,-
	700-1200	1201-1800	7R1086	2.595,-
	1201-1500	200-1200	7R1083	2.703,-
	1201-1500	1201-1800	7R1087	2.703,-
 Príplatok k zhotoveniu na mieru za každé skosenie / výrez			Príplatok	
				172,-

Farby profilov – sklá/dekory

Farby profilov	Kód farby	Príplatok
strieborná lesklá	092	0,-
Black Edition	123	278,-
White Edition	182	278,-
bronzové	55D	642,-
black chrom	55F	642,-
stainless steel optic	55G	642,-
mosadz	55H	642,-
individuálne RAL farby	998	642,-

Skló / dekor	s úpravou Anti-Plaque		bez úpravy Anti-Plaque	
	Kód skla	Príplatok	Kód skla	Príplatok
číre	322	0,-	321	0,-
Sand Plus	316	346,-	315	346,-
Privatima	375	346,-	373	346,-
šedé	368	346,-	301	346,-
bronzové	378	346,-	341	346,-
zrkadlové sklo	381	540,-	380	540,-
Vintage	31F	540,-		
III Individual	399	Cena na vyžiadanie	399	Cena na vyžiadanie

Gold Edition je možné objednať s farebným kódom 998 so špecifikáciou „RAL 1036“.

Pozor: Privatima sa z výrobných dôvodov môžu ponúkať len do šírky 1600 mm.

Zrkadlové sklo (380/381): Pri objednávke je vždy potrebné špecifikovať, ktorý segment má byť zhotovený so zrkadlovým sklom. Bez tejto špecifikácie budú všetky segmenty so zrkadlovým sklom.

Variant vybavenia (voliteľný)

	Variant vybavenia	Príplatok
Individuálne madlo (možné zvoliť zo sortimentu HÜPPE)	704	61,-
Oblúkové madlo (len vo farbe 092 strieborná lesklá)	801	48,-
Nastaviteľný stenový uholník vnútorný	930	135,-
Oblúkové madlo (len vo farbe 092 strieborná lesklá) a nastaviteľný stenový uholník vnútorný	931	184,-

Číslo výrobku a ceny

XXXXXX	+	XXX	+	XXX	+	XXX	=	XXXXXX.XXX.XXX.XXX
Číslo výrobku		Kód farby		Kód skla		Variant vybavenia		Číslo výrobku kompletné
Základná cena		Farebný príplatok		Príplatok za sklo		Príplatok		Celková cena

SolvaPro bezrámová 4-uholník



Krídlové dvere s pevným segmentom, protisegmentom a bočnou stenou

Popis výrobku

- Bezrámové dvere s jedným skleneným krídlom, ktoré sa otvára dovnútra a von, s jedným pevným segmentom a protisegmentom, a s bezrámovou bočnou stenou
- Zasklenie 8mm jednovrstvovým bezpečnostným sklom podľa normy DIN EN 12150, voliteľne s povrchovou úpravou HÜPPE Anti-Plaque, ktorá umožňuje jednoduchú údržbu
- So stabilizačnou vzperou (vnútri)
- Pánty a madlá z kvalitného kovu
- Skosenia / výrezy sú možné
- Individuálne zhotovenie na mieru
- Zdvíhací / spúšťací mechanizmus pántu je decentne skrytý pod krytkou

Zameranie nutné.

Pozor: Privatima sa z výrobných dôvodov môžu ponúkať len do šírky 1600 mm.

Možnosti montáže 7R16 / 7R17		MEK	
Upevnenie vľavo	Upevnenie vpravo		
so stabilizačnou vzperou			
s priečnou vzperou			
Min. - max. rozmery			
1200-2200	220-600	max. 900	200-1800

- Z vnútornej strany zapustené pánty pre ľahšie čistenie
- S prahovou lištou (výška 10 mm) pre optimálnu tesnosť, alebo bez prahovej lišty pre bezbariérový vstup
- Priebežné magnetické lišty, tesniace profily a vodorovná tesniaca lišta
- Utesnenie podľa normy DIN 14428
- Made in Germany
- Obsah dodávky: upevňovací materiál, návod na montáž.
- 10-ročná záruka dostupnosti opotrebovateľných dielov po zakúpení výrobku
- Systém riadenia kvality certifikovaný podľa normy DIN EN ISO 9001:2015
- Energetický manažment certifikovaný podľa normy EN ISO 50001:2011

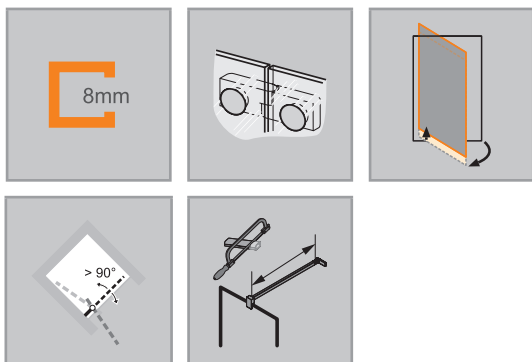

Krídlové dvere s pevným segmentom, protisegmentom a bočnou stenou

Upevnenie vľavo

Zhotovenie na mieru

Výška	Šírka dvernej strany	Šírka bočnej steny	Číslo výrobku	Cena
1200-2000	900-1200	200-1200	7R1680	2.433,-
	900-1200	1201-1800	7R1684	2.798,-
	1201-3300	200-1200	7R1682	2.798,-
	1201-3300	1201-1800	7R1685	2.919,-
2001-2200	900-1200	200-1200	7R1681	2.919,-
	900-1200	1201-1800	7R1686	2.919,-
	1201-3300	200-1200	7R1683	3.042,-
	1201-3300	1201-1800	7R1687	3.042,-
 Príplatok k zhotoveniu na mieru za každé skosenie / výrez			Príplatok	
				172,-

Krídlové dvere s pevným segmentom, protisegmentom a bočnou stenou

Upevnenie vpravo

Zhotovenie na mieru

Výška	Šírka dvernej strany	Šírka bočnej steny	Číslo výrobku	Cena
1200-2000	900-1200	200-1200	7R1780	2.433,-
	900-1200	1201-1800	7R1784	2.798,-
	1201-3300	200-1200	7R1782	2.798,-
	1201-3300	1201-1800	7R1785	2.919,-
2001-2200	900-1200	200-1200	7R1781	2.919,-
	900-1200	1201-1800	7R1786	2.919,-
	1201-3300	200-1200	7R1783	3.042,-
	1201-3300	1201-1800	7R1787	3.042,-
 Príplatok k zhotoveniu na mieru za každé skosenie / výrez			Príplatok	
				172,-

Farby profilov – sklá/dekory

Farby profilov	Kód farby	Príplatok
strieborná lesklá	092	0,-
Black Edition	123	278,-
White Edition	182	278,-
bronzové	55D	642,-
black chrom	55F	642,-
stainless steel optic	55G	642,-
mosadz	55H	642,-
individuálne RAL farby	998	642,-

Skló / dekor	s úpravou Anti-Plaque		bez úpravy Anti-Plaque	
	Kód skla	Príplatok	Kód skla	Príplatok
číre	322	0,-	321	0,-
Sand Plus	316	346,-	315	346,-
Privatima	375	346,-	373	346,-
šedé	368	346,-	301	346,-
bronzové	378	346,-	341	346,-
zrkadlové sklo	381	540,-	380	540,-
Vintage	31F	540,-		
III Individual	399	Cena na vyžiadanie	399	Cena na vyžiadanie

Gold Edition je možné objednať s farebným kódom 998 so špecifikáciou „RAL 1036“.

Pozor: Privatima sa z výrobných dôvodov môžu ponúkať len do šírky 1600 mm.

Zrkadlové sklo (380/381): Pri objednávke je vždy potrebné špecifikovať, ktorý segment má byť zhotovený so zrkadlovým sklom. Bez tejto špecifikácie budú všetky segmenty so zrkadlovým sklom.

Variant vybavenia (voliteľný)

	Variant vybavenia	Príplatok
Individuálne madlo (možné zvoliť zo sortimentu HÜPPE)	704	61,-
Oblúkové madlo (len vo farbe 092 strieborná lesklá)	801	48,-
Nastaviteľný stenový uholník vnútorný	930	135,-
Oblúkové madlo (len vo farbe 092 strieborná lesklá) a nastaviteľný stenový uholník vnútorný	931	184,-

Číslo výrobku a ceny

XXXXXX	+	XXX	+	XXX	+	XXX	=	XXXXXX.XXX.XXX.XXX
Číslo výrobku		Kód farby		Kód skla		Variant vybavenia		Číslo výrobku kompletné
Základná cena		Farebný príplatok		Príplatok za sklo		Príplatok		Celková cena

SolvaPro bezrámová 4-uholník



Krídlové dvere s pevnými segmentami rohový vstup

Popis výrobku

- Bezrámový rohový vstup s dvoma sklenenými krídlami, ktoré sa otvárajú dovnútra a von, a s dvoma pevnými segmentami
- Zasklenie 8mm jednovrstvovým bezpečnostným sklom podľa normy DIN EN 12150, voliteľne s povrchovou úpravou HÜPPE Anti-Plaque, ktorá umožňuje jednoduchú údržbu
- So stabilizačnou vzperou (vnútri)
- Pánty a madlá z kvalitného kovu
- Skosenia / výrezy sú možné
- Individuálne zhotovenie na mieru
- Zdvíhací / spúšťací mechanizmus pántu je decentne skrytý pod krytkou
- Z vnútornej strany zapustené pánty pre ľahšie čistenie

Zameranie nutné.

Možnosti montáže 7R11		MEG
Min. - max. rozmery		
1200-2200	220-600	max. 900

- S prahovou lištou (výška 10 mm) pre optimálnu tesnosť, alebo bez prahovej lišty pre bezbariérový vstup
- Priebežné magnetické lišty, tesniace profily a vodorovná tesniaca lišta
- Utesnenie podľa normy DIN 14428
- Made in Germany
- Obsah dodávky: upevňovací materiál, návod na montáž.
- 10-ročná záruka dostupnosti opotrebovateľných dielov po zakúpení výrobku
- Systém riadenia kvality certifikovaný podľa normy DIN EN ISO 9001:2015
- Energetický manažment certifikovaný podľa normy EN ISO 50001:2011

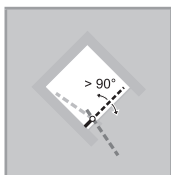

Krídlové dvere s pevnými segmentami rohový vstup

Zhotovenie na mieru

Výška	Šírka B1	Šírka B2	Číslo výrobku	Cena
1200-2000	700-1200	700-1200	7R1180	2.383,-
	700-1200	1201-1500	7R1184	2.740,-
	1201-1500	700-1200	7R1182	2.740,-
	1201-1500	1201-1500	7R1185	2.860,-
2001-2200	700-1200	700-1200	7R1181	2.860,-
	700-1200	1201-1500	7R1186	2.860,-
	1201-1500	700-1200	7R1183	2.978,-
	1201-1500	1201-1500	7R1187	2.978,-
	Príplatok k zhotoveniu na mieru za každé skosenie / výrez			Príplatok
				172,-

Farby profilov – sklá/dekory

Farby profilov	Kód farby	Príplatok
strieborná lesklá	092	0,-
Black Edition	123	278,-
White Edition	182	278,-
bronzové	55D	642,-
black chrom	55F	642,-
stainless steel optic	55G	642,-
mosadz	55H	642,-
individuálne RAL farby	998	642,-

Sklo / dekor	s úpravou Anti-Plaque		bez úpravy Anti-Plaque	
	Kód skla	Príplatok	Kód skla	Príplatok
číre	322	0,-	321	0,-
Sand Plus	316	346,-	315	346,-
Privatima	375	346,-	373	346,-
šedé	368	346,-	301	346,-
bronzové	378	346,-	341	346,-
zrkadlové sklo	381	540,-	380	540,-
Vintage	31F	540,-		
III Individual	399	Cena na vyžiadanie	399	Cena na vyžiadanie

Gold Edition je možné objednať s farebným kódom 998 so špecifikáciou „RAL 1036“.

Zrkadlové sklo (380/381): Pri objednávke je vždy potrebné špecifikovať, ktorý segment má byť zhotovený so zrkadlovým sklom. Bez tejto špecifikácie budú všetky segmenty so zrkadlovým sklom.

Variety vybavenia (voliteľný)

	Variety vybavenia	Príplatok
Individuálne madlo (možné zvoliť zo sortimentu HÜPPE)	704	123,-
Oblúkové madlo (len vo farbe 092 strieborná lesklá)	801	99,-
Nastaviteľný stenový uholník vnútorný	930	135,-
Oblúkové madlo (len vo farbe 092 strieborná lesklá) a nastaviteľný stenový uholník vnútorný	931	234,-

Číslo výrobku a ceny

XXXXXX	+	XXX	+	XXX	+	XXX	=	XXXXXX.XXX.XXX.XXX
Číslo výrobku		Kód farby		Kód skla		Variety vybavenia		Číslo výrobku kompletné
Základná cena		Farebný príplatok		Príplatok za sklo		Príplatok		Celková cena

Farebné odtiene RAL HÜPPE SolvaPro

Žlté odtiene

RAL 1013	RAL 1015	RAL 1014	RAL 1001	RAL 1000	RAL 1002	RAL 1024	RAL 1011
RAL 1027	RAL 1005	RAL 1019	RAL 1020	RAL 1017	RAL 1034	RAL 1006	RAL 1007
RAL 1037	RAL 1033	RAL 1018	RAL 1021	RAL 1023	RAL 1004	RAL 1032	RAL 1012
RAL 1036							

Oranžové odtiene

RAL 2003	RAL 2008	RAL 2011	RAL 2000	RAL 2012	RAL 2004	RAL 2009	RAL 2010
RAL 2001	RAL 2002						

Červené odtiene

RAL 3012	RAL 3022	RAL 3015	RAL 3014	RAL 3017	RAL 3028	RAL 3020	RAL 3018
RAL 3027	RAL 3031	RAL 3016	RAL 3000	RAL 3001	RAL 3002	RAL 3013	RAL 3003
RAL 3011	RAL 3004	RAL 3009	RAL 3005				

Fialové odtiene

RAL 4009	RAL 4005	RAL 4001	RAL 4008	RAL 4006	RAL 4003	RAL 4010	RAL 4002
RAL 4004	RAL 4007						

Modré odtiene

RAL 5012	RAL 5015	RAL 5007	RAL 5019	RAL 5017	RAL 5010	RAL 5009	RAL 5000
RAL 5001	RAL 5003	RAL 5013	RAL 5022	RAL 5018	RAL 5021	RAL 5020	RAL 5008
RAL 5011	RAL 5004	RAL 5024	RAL 5014	RAL 5023	RAL 5005	RAL 5002	

Farby RAL si môžete objednať prostredníctvom kódu farieb 998 jednotlivých farieb RAL.

Zobrazenie farieb RAL sa môže z tlačových dôvodov odchyľovať od pôvodných farieb, a preto nie je záväzná.

Zelené odtiene							
RAL 6027	RAL 6034	RAL 6033	RAL 6000	RAL 6026	RAL 6016	RAL 6004	RAL 6019
RAL 6021	RAL 6017	RAL 6025	RAL 6010	RAL 6001	RAL 6002	RAL 6011	RAL 6013
RAL 6003	RAL 6028	RAL 6005	RAL 6020	RAL 6014	RAL 6015	RAL 6012	RAL 6006
RAL 6007	RAL 6022	RAL 6008	RAL 6009	RAL 6018	RAL 6024	RAL 6032	RAL 6029
Sivé odtiene							
RAL 7035	RAL 7047	RAL 7038	RAL 7044	RAL 7004	RAL 7045	RAL 7042	RAL 7032
RAL 7030	RAL 7023	RAL 7039	RAL 7010	RAL 7009	RAL 7013	RAL 7036	RAL 7033
RAL 7003	RAL 7034	RAL 7002	RAL 7006	RAL 7008	RAL 7046	RAL 7037	RAL 7005
RAL 7031	RAL 7012	RAL 7011	RAL 7015	RAL 7043	RAL 7022	RAL 7024	RAL 7026
RAL 7016	RAL 7021	RAL 7040	RAL 7001				
Hnedé odtiene							
RAL 8000	RAL 8001	RAL 8023	RAL 8004	RAL 8003	RAL 8008	RAL 8025	RAL 8024
RAL 8007	RAL 8002	RAL 8012	RAL 8015	RAL 8011	RAL 8028	RAL 8014	RAL 8016
RAL 8017	RAL 8019	RAL 8022					
Biele a čierne odtiene							
RAL 9016	RAL 9003	RAL 9002	RAL 9018	RAL 9004	RAL 9005	RAL 9011	RAL 9017
RAL 9010	RAL 9001						







Farby RAL si môžete objednať prostredníctvom kódu farieb 998 jednotlivých farieb RAL.

Zobrazenie farieb RAL sa môže z tlačových dôvodov odchyľovať od pôvodných farieb, a preto nie je záväzná.



SolvaPro bezrámová

Varianty a príslušenstvo

Stabilizačné vzpery / priečne vzpery

Dĺžka	Typ	Skica / Foto	Farba	Číslo výrobku	Cena
150 mm	Stabilizačná vzpera (stena/sklo) pre hrúbku skla 6 – 8 mm		chróm = 091	SP0100091	85,-
			Black Edition = 123	SP0100123	143,-
			White Edition = 182	SP0100182	143,-
			bronzové = 55D	SP010055D	201,-
			black chrom = 55F	SP010055F	201,-
			stainless steel optic = 55G	SP010055G	201,-
			mosadz = 55H	SP010055H	201,-
			individuálne RAL farby = 998	SP0100998	201,-
250 mm	Stabilizačná vzpera (stena/sklo) pre hrúbku skla 6 – 8 mm (pre stropnú šikminu)		chróm = 091	S00101091	111,-
			Black Edition = 123	S00101123	169,-
			White Edition = 182	S00101182	169,-
			bronzové = 55D	S0010155D	228,-
			black chrom = 55F	S0010155F	228,-
			stainless steel optic = 55G	S0010155G	228,-
			mosadz = 55H	S0010155H	228,-
	individuálne RAL farby = 998	S00101998	228,-		
	Stabilizačná vzpera (stena/sklo) pre hrúbku skla 6 – 8 mm		chróm = 091	SP0101091	88,-
			Black Edition = 123	SP0101123	147,-
			White Edition = 182	SP0101182	147,-
			bronzové = 55D	SP010155D	206,-
			black chrom = 55F	SP010155F	206,-
			stainless steel optic = 55G	SP010155G	206,-
mosadz = 55H			SP010155H	206,-	
individuálne RAL farby = 998	SP0101998	206,-			
500 mm	Stabilizačná vzpera (stena/sklo) pre hrúbku skla 6 – 8 mm		chróm = 091	SP0201091	88,-
			Black Edition = 123	SP0201123	147,-
			White Edition = 182	SP0201182	147,-
			bronzové = 55D	SP020155D	206,-
			black chrom = 55F	SP020155F	206,-
			stainless steel optic = 55G	SP020155G	206,-
			mosadz = 55H	SP020155H	206,-
	individuálne RAL farby = 998	SP0201998	206,-		
	Stabilizačná vzpera (sklo/sklo) pre hrúbku skla 6 – 8 mm		chróm = 091	SP0102091	90,-
			Black Edition = 123	SP0102123	148,-
			White Edition = 182	SP0102182	148,-
			bronzové = 55D	SP010255D	206,-
			black chrom = 55F	SP010255F	206,-
			stainless steel optic = 55G	SP010255G	206,-
mosadz = 55H			SP010255H	206,-	
individuálne RAL farby = 998	SP0102998	206,-			
Stabilizačná vzpera (sklo/sklo) pre hrúbku skla 6 – 8 mm		chróm = 091	SP0202091	90,-	
		Black Edition = 123	SP0202123	148,-	
		White Edition = 182	SP0202182	148,-	
		bronzové = 55D	SP020255D	206,-	
		black chrom = 55F	SP020255F	206,-	
		stainless steel optic = 55G	SP020255G	206,-	
		mosadz = 55H	SP020255H	206,-	
individuálne RAL farby = 998	SP0202998	206,-			

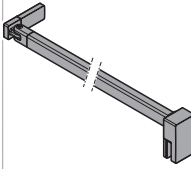

Stabilizačné vzpery / priečne vzpery

Dĺžka	Typ	Skica / Foto	Farba	Číslo výrobku	Cena
500 mm	Stabilizačná vzpera (stena/sklo) pre hrúbku skla 6 – 8 mm (pre stropnú šikminu)		chróm = 091	S00102091	119,-
			Black Edition = 123	S00102123	176,-
			White Edition = 182	S00102182	176,-
			bronzové = 55D	S0010255D	234,-
			black chrom = 55F	S0010255F	234,-
			stainless steel optic = 55G	S0010255G	234,-
			mosadz = 55H	S0010255H	234,-
			individuálne RAL farby = 998	S00102998	234,-
800 mm	Stabilizačná vzpera (stena/sklo) pre hrúbku skla 6 – 8 mm		chróm = 091	SP0501091	109,-
			Black Edition = 123	SP0501123	168,-
			White Edition = 182	SP0501182	168,-
			bronzové = 55D	SP050155D	226,-
			black chrom = 55F	SP050155F	226,-
			stainless steel optic = 55G	SP050155G	226,-
			mosadz = 55H	SP050155H	226,-
			individuálne RAL farby = 998	SP0501998	226,-
1200 mm	Priečna vzpera (sklo/sklo) pre hrúbku skla 6 – 8 mm		chróm = 091	SP0301091	149,-
			Black Edition = 123	SP0301123	215,-
			White Edition = 182	SP0301182	215,-
			bronzové = 55D	SP030155D	284,-
			black chrom = 55F	SP030155F	284,-
			stainless steel optic = 55G	SP030155G	284,-
			mosadz = 55H	SP030155H	284,-
			individuálne RAL farby = 998	SP0301998	284,-
	Priečna vzpera (stena/sklo) pre hrúbku skla 6 – 8 mm		chróm = 091	SP0302091	149,-
			Black Edition = 123	SP0302123	215,-
			White Edition = 182	SP0302182	215,-
			bronzové = 55D	SP030255D	284,-
			black chrom = 55F	SP030255F	284,-
			stainless steel optic = 55G	SP030255G	284,-
			mosadz = 55H	SP030255H	284,-
			individuálne RAL farby = 998	SP0302998	284,-
	Priečna vzpera (stena/sklo) pre hrúbku skla 6 – 8 mm (pre stropnú šikminu)		chróm = 091	S00301091	147,-
			Black Edition = 123	S00301123	206,-
			White Edition = 182	S00301182	206,-
			bronzové = 55D	S0030155D	262,-
			stainless steel optic = 55G	S0030155G	262,-
			mosadz = 55H	S0030155H	262,-
			black chrom = 55F	S0030155F	262,-
			individuálne RAL farby = 998	S00301998	262,-

SolvaPro bezrámová

Varianty a príslušenstvo

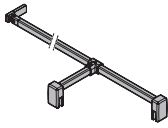

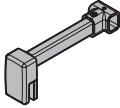
Vzpera tvaru T, kompletná

Dĺžka	Typ	Skica / Foto	Farba	Číslo výrobku	Cena
do 2000 mm x 150 mm	Vzpera tvaru T, kompletná (stena/sklo/sklo)		chróm = 091	SP0601091	279,-
			Black Edition = 123	SP0601123	329,-
			White Edition = 182	SP0601182	329,-
			bronzové = 55D	SP060155D	380,-
			black chrom = 55F	SP060155F	380,-
			stainless steel optic = 55G	SP060155G	380,-
			mosadz = 55H	SP060155H	380,-
	individuálne RAL farby = 998	SP0601998	380,-		
	Vzpera tvaru T, kompletná (stena/stena/sklo)		chróm = 091	SP0602091	279,-
			Black Edition = 123	SP0602123	329,-
			White Edition = 182	SP0602182	329,-
			bronzové = 55D	SP060255D	380,-
			black chrom = 55F	SP060255F	380,-
			stainless steel optic = 55G	SP060255G	380,-
mosadz = 55H			SP060255H	380,-	
individuálne RAL farby = 998	SP0602998	380,-			
150 mm	Dodatočné T-riešenie (v kombinácii s priečnou vzperou stena/sklo)		chróm = 091	SP0604091	132,-
			Black Edition = 123	SP0604123	158,-
			White Edition = 182	SP0604182	158,-
			bronzové = 55D	SP060455D	188,-
			black chrom = 55F	SP060455F	188,-
			stainless steel optic = 55G	SP060455G	188,-
			mosadz = 55H	SP060455H	188,-
			individuálne RAL farby = 998	SP0604998	188,-

Stropná vzpera

Dĺžka	Typ	Detail	Skica / Foto	Farba	Číslo výrobku	Cena
80 – 800 mm	Stropná vzpera	Pre hrúbku skla 6 – 8 mm. Možnosť individuálneho skrátenia. Možnosť dodatočnej montáže.		strieborná lesklá = 092	SP0000092	154,-
				Black Edition = 123	SP0000123	212,-
				White Edition = 182	SP0000182	212,-
				bronzové = 55D	SP000055D	271,-
				black chrom = 55F	SP000055F	271,-
				stainless steel optic = 55G	SP000055G	271,-
				mosadz = 55H	SP000055H	271,-
				individuálne RAL farby = 998	SP0000998	271,-

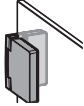
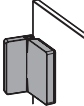
Dodatočný stenový uholník pre vnútorné / vonkajšie upevnenie

Typ	Skica / Foto	Farba	Číslo výrobku	Cena
Stenový uholník vnútorný, nastaviteľný		strieborná lesklá = 092	SR7001092	66,-
		Black Edition = 123	SR7001123	124,-
		White Edition = 182	SR7001182	124,-
		bronzové = 55D	SR700155D	183,-
		black chrom = 55F	SR700155F	183,-
		stainless steel optic = 55G	SR700155G	183,-
		mosadz = 55H	SR700155H	183,-
		individuálne RAL farby = 998	SR7001998	183,-
Stenový uholník vonkajší, nastaviteľný		strieborná lesklá = 092	SR7002092	66,-
		Black Edition = 123	SR7002123	124,-
		White Edition = 182	SR7002182	124,-
		bronzové = 55D	SR700255D	183,-
		black chrom = 55F	SR700255F	183,-
		stainless steel optic = 55G	SR700255G	183,-
		mosadz = 55H	SR700255H	183,-
		individuálne RAL farby = 998	SR7002998	183,-
Voliteľná krytka ako špeciálne riešenie pre „štandardný stenový uholník“ umiestnený z vnútra.		strieborná lesklá = 092	S00011092	29,-
		Black Edition = 123	S00011123	29,-
		White Edition = 182	S00011182	29,-
		bronzové = 55D	S0001155D	29,-
		black chrom = 55F	S0001155F	29,-
		stainless steel optic = 55G	S0001155G	29,-
		mosadz = 55H	S0001155H	29,-
		individuálne RAL farby = 998	S00011998	29,-

PRIEREZY PROFILOV

Profil	Detail
	Prahová lišta
	Dosadacia niková lišta

SolvaPro

s nástennou lištou



SolvaPro, váš „klenot“ v kúpeľni. Číry individualizmus, nadčasové čisté tvaroslovie a takmer nekonečný výber farieb, rukovätí a vzorov skla. Vrchol inžinierskeho umu a prvotriedne precízne ručné spracovanie sú dôkazom výnimočnej kvality. Nadčasové, futuristické alebo akcentované – na splnenie svojho jedinečného

sna o dokonalej kúpeľni si môžete vybrať z viac ako 200 farieb a širokej škály vzorov skla.

Prehľad modelov – základná cena

SolvaPro s nástennou lištou

4-uholník

Kridlové dvere do niky a pre bočnú stenu

Kridlové dvere s pevným segmentom do niky a pre bočnú stenu

Lietacie dvere pre bočnú stenu

Bočná stena

Lietacie dvere do niky

Kridlové dvere s protisegmentom do niky

Kridlové dvere pre rohový vstup (1/2)

Kridlové dvere s pevným segmentom pre rohový vstup (1/2)

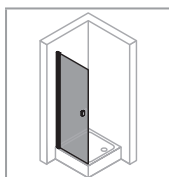

1.129,-

S. 194

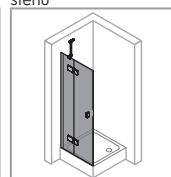

1.177,-

S. 198

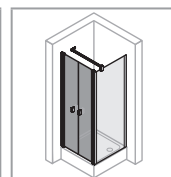

1.581,-

S. 202

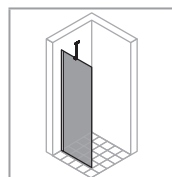

525,-

S. 204

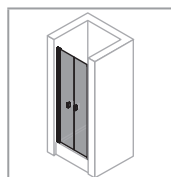

1.614,-

S. 206

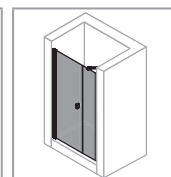

1.302,-

S. 208

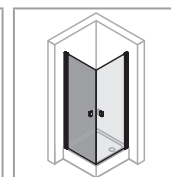

1.129,-

S. 212

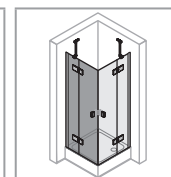

1.177,-

S. 216

4-uholník

Bočná stena samostatne stojaca

Walk-In L-riešenie

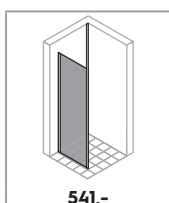

541,-

S. 132

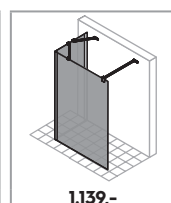

1.139,-

S. 134

Podrobnosti o produktu
SolvaPro s nástennou lištou



Podrobnosti o produkte **SolvaPro s nástennou lištou**

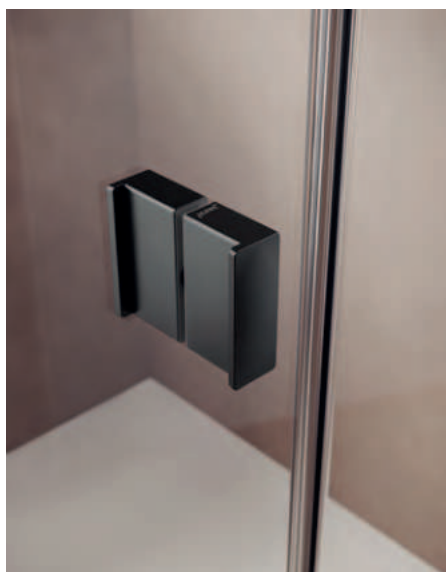

Madlo HÜPPE SolvaPro vás presvedí triezvym dizajnom optimálne zladeným s pántami.



Ako voliteľný variant výbavy je dostupné oblúkové madlo. Dostupné iba v prevedení 092 strieborná lesklá.



Zdvíhací/spúšťací mechanizmus, decentne ukrytý pod krytkou, dvere pri otvorení mierne nadvihne. Šetří tak dolné tesniace lišty a po-stará sa o takmer automatické zatváranie dverí.



Všetky modely HÜPPE SolvaPro môžu byť voliteľne namontované s prahovou lištou pre dosiahnutie optimálnej tesnosti, alebo bez prahovej lišty pre bezbariérový vstup.



Dverové segmenty sa môžu po sprchovaní nechať otvorené dovnútra. Ideálne riešenie pre malé kúpeľne, aby sa ušetrilo miesto vedľa sprchy a priestor sprchy sa optimálne vyvetral.



HÜPPE Solva / SolvaPro v oblúbenom variante Black Edition

SolvaPro s nástennou lištou 4-uholník



Křídlové dveře s bočnou stenou

Popis výrobku

- Na montáž do niky a na kombináciu s bočnou stenou SolvaPro
- Čiastočne orámované dveře s jedným skleným křídлом, otvárajúce sa smerom dnu a von
- Zasklenie 8mm jednovrstvovým bezpečnostným sklom podľa normy DIN EN 12150, voliteľne s povrchovou úpravou HÜPPE Anti-Plaque, ktorá umožňuje jednoduchú údržbu
- Profily z vysokokvalitného eloxovaného hliníka, rukoväť z vysokokvalitného kovu
- Nastavitelnosť v nástennej lište 15 mm
- Trubkový pánt s plynulo nastaviteľným zdvíhacím/spúšťacím mechanizmom a 5 mm zdvíhacím účinkom

Pre křídlové dveře do niky alebo kombináciu dverí so skrátenou bočnou stenou je potrebná „Doplnková sada pre niku“.

Možnosti montáže 7T01		MS1
Nika = dveře + doplnková sada pre niku		
Rohové riešenie = dveře + bočná stena		
Min. - max. rozmery		
1200-2000	500-1000	
2001-2200	500-900	

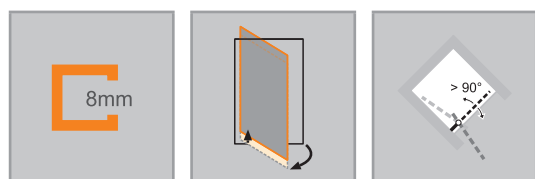

Rozmery	
WL:	28
R:	15
Mx:	M+15
MG:	30

WEM = vstavany rozmer vaničky (000)
M = montážny rozmer stred skla (001)
Uvedte prosím bezpodmienečne pri objednávke.

Krídlové dvere

Upevnenie vľavo

Montáž na sprchovú vaničku

Výška	Typ	WEM Nika	WEM Bočná stena	Šírka vstupu	Číslo výrobku	Cena
2000	800	785-815	785-800	685	7T0101	1.129,-
	900	885-915	885-900	785	7T0102	1.152,-
	1000	985-1015	985-1000	885	7T0103	1.186,-

Montáž priamo na podlahu

Výška	Typ	M (stred skla) Nika	M (stred skla) Bočná stena	Šírka vstupu	Číslo výrobku	Cena
2000	800	785-815	755-770	685	7T0101	1.129,-
	800	822-852	792-807	715	7T0111	1.129,-
	900	885-915	855-870	785	7T0102	1.152,-
	900	922-952	892-907	815	7T0112	1.152,-
	1000	985-1015	955-970	885	7T0103	1.186,-
	1000	1022-1052	992-1007	915	7T0113	1.186,-

Zhotovenie na mieru

Výška	Šírka dvernej strany	Číslo výrobku	Cena
1200-2000	500-1000	7T0180	1.325,-
2001-2200	500-900	7T0181	1.382,-

Rozsah nastavenia = zadaný rozmer - 8mm /+ 7mm

Priplatok	
	Priplatok k zhotoveniu na mieru za každé skosenie
172,-	

Farby profilov – sklá/dekory

Farby profilov	Kód farby	Priplatok
strieborná lesklá	092	0,-
Black Edition	123	138,-
White Edition	182	138,-
bronzové	55D	320,-
black chrom	55F	320,-
stainless steel optic	55G	320,-
mosadz	55H	320,-
individuálne RAL farby	998	320,-

Skló / dekor	s úpravou Anti-Plaque		bez úpravy Anti-Plaque	
	Kód skla	Priplatok	Kód skla	Priplatok
číre	322	0,-	321	0,-
Sand Plus	316	172,-	315	172,-
Privatima	375	172,-	373	172,-
šedé	368	172,-	301	172,-
bronzové	378	172,-	341	172,-
zrkadlové sklo	381	540,-	380	540,-
Vintage	31F	540,-		
III Individual	399	Cena na vyžiadanie	399	Cena na vyžiadanie

Gold Edition je možné objednať s farebným kódom 998 so špecifikáciou „RAL 1036“.

Variant vybavenia (voliteľný)

	Variant vybavenia	Priplatok
Individuálne madlo (možné zvoliť zo sortimentu HÜPPE)	704	61,-
Oblúkové madlo (len vo farbe 092 strieborná lesklá)	801	48,-

Extra doplnky

Výška	Farba	Číslo výrobku	Cena
2000	strieborná lesklá = 092	S29001092	6,-
	Black Edition = 123	S29001123	6,-
	White Edition = 182	S29001182	6,-
	bronzové = 55D	S2900155D	6,-
	black chrom = 55F	S2900155F	6,-
	stainless steel optic = 55G	S2900155G	6,-
	mosadz = 55H	S2900155H	6,-
	individuálne RAL farby = 998	S29001998	6,-
do 2200	strieborná lesklá = 092	S29080092	26,-
	Black Edition = 123	S29080123	26,-
	White Edition = 182	S29080182	26,-
	bronzové = 55D	S2908055D	26,-
	black chrom = 55F	S2908055F	26,-
	stainless steel optic = 55G	S2908055G	26,-
	mosadz = 55H	S2908055H	26,-
	individuálne RAL farby = 998	S29080998	26,-

Číslo výrobku a ceny

XXXXXX	+	XXX	+	XXX	+	XXX	=	XXXXXX.XXX.XXX.XXX
Číslo výrobku		Kód farby		Kód skla		Variant vybavenia		Číslo výrobku kompletné
Základná cena		Farebný príplatok		Priplatok za sklo		Priplatok		Celková cena

SolvaPro s nástennou lištou 4-uholník



Křídlové dveře s bočnou stenou

Popis výrobku

- Na montáž do niky a na kombináciu s bočnou stenou SolvaPro
- Čiastočne orámované dveře s jedným skleným křídlovým, otvárajúce sa smerom dnu a von
- Zasklenie 8mm jednovrstvovým bezpečnostným sklom podľa normy DIN EN 12150, voliteľne s povrchovou úpravou HÜPPE Anti-Plaque, ktorá umožňuje jednoduchú údržbu
- Profily z vysokokvalitného eloxovaného hliníka, rukoväť z vysokokvalitného kovu
- Nastavitelnosť v nástennej lište 15 mm
- Trubkový pánt s plynulo nastaviteľným zdvíhacím/spúšťacím mechanizmom a 5 mm zdvíhacím účinkom

- S prahovou lištou (výška 10 mm) pre optimálnu tesnosť, alebo bez prahovej lišty pre bezbariérový vstup
- Priebežné magnetické lišty, tesniace profily a vodorovná tesniaca lišta
- Utesnenie podľa normy DIN 14428
- Made in Germany
- Obsah dodávky: upevňovací materiál, návod na montáž.
- 10-ročná záruka dostupnosti opotrebovateľných dielov po zakúpení výrobku
- Systém riadenia kvality certifikovaný podľa normy DIN EN ISO 9001:2015
- Energetický manažment certifikovaný podľa normy EN ISO 50001:2011
- Skosenie je možné

Pre křídlové dveře do niky alebo kombináciu dverí so skrátenou bočnou stenou je potrebná „Doplnková sada pre niku“.

Možnosti montáže 7T02		MS1
Nika = dveře + doplnková sada pre niku		
Rohové riešenie = dveře + bočná stena		
Min. - max. rozmery		
1200-2000	500-1000	
2001-2200	500-900	

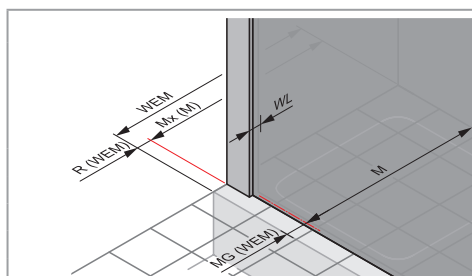
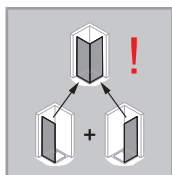
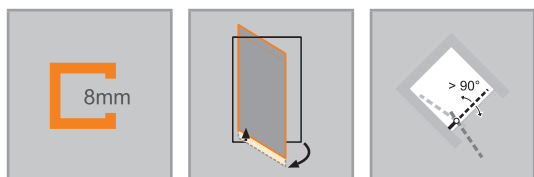

Rozmery

WL:	28
R:	15
Mx:	M+15
MG:	30

WEM = vstavaný rozmer vaničky (000)

M = montážny rozmer stred skla (001)

Uvedte prosím bezpodmienečne pri objednávke.

Krídlové dvere

Upevnenie vpravo

Montáž na sprchovú vaničku

Výška	Typ	WEM Nika	WEM Bočná stena	Šírka vstupu	Číslo výrobku	Cena
2000	800	785-815	785-800	685	7T0201	1.129,-
	900	885-915	885-900	785	7T0202	1.152,-
	1000	985-1015	985-1000	885	7T0203	1.186,-

Montáž priamo na podlahu

Výška	Typ	M (stred skla) Nika	M (stred skla) Bočná stena	Šírka vstupu	Číslo výrobku	Cena
2000	800	785-815	755-770	685	7T0201	1.129,-
	800	822-852	792-807	715	7T0211	1.129,-
	900	885-915	855-870	785	7T0202	1.152,-
	900	922-952	892-907	815	7T0212	1.152,-
	1000	985-1015	955-970	885	7T0203	1.186,-
	1000	1022-1052	992-1007	915	7T0213	1.186,-

Zhotovenie na mieru

Výška	Šírka dvernej strany	Číslo výrobku	Cena
1200-2000	500-1000	7T0280	1.325,-
2001-2200	500-900	7T0281	1.382,-

Rozsah nastavenia = zadaný rozmer - 8mm /+ 7mm

Priplatok	
	Priplatok k zhotoveniu na mieru za každé skosenie
172,-	

Farby profilov – sklá/dekory

Farby profilov	Kód farby	Priplatok
strieborná lesklá	092	0,-
Black Edition	123	138,-
White Edition	182	138,-
bronzové	55D	320,-
black chrom	55F	320,-
stainless steel optic	55G	320,-
mosadz	55H	320,-
individuálne RAL farby	998	320,-

Skló / dekor	s úpravou Anti-Plaque		bez úpravy Anti-Plaque	
	Kód skla	Priplatok	Kód skla	Priplatok
čire	322	0,-	321	0,-
Sand Plus	316	172,-	315	172,-
Privatima	375	172,-	373	172,-
šedé	368	172,-	301	172,-
bronzové	378	172,-	341	172,-
zrkadlové sklo	381	540,-	380	540,-
Vintage	31F	540,-		
III Individual	399	Cena na vyžiadanie	399	Cena na vyžiadanie

Gold Edition je možné objednať s farebným kódom 998 so špecifikáciou „RAL 1036“.

Variant vybavenia (voliteľný)

	Variant vybavenia	Priplatok
Individuálne madlo (možné zvoliť zo sortimentu HÜPPE)	704	61,-
Oblúkové madlo (len vo farbe 092 strieborná lesklá)	801	48,-

Extra doplnky

Výška	Farba	Číslo výrobku	Cena
2000	strieborná lesklá = 092	S29001092	6,-
	Black Edition = 123	S29001123	6,-
	White Edition = 182	S29001182	6,-
	bronzové = 55D	S2900155D	6,-
	black chrom = 55F	S2900155F	6,-
	stainless steel optic = 55G	S2900155G	6,-
	mosadz = 55H	S2900155H	6,-
	individuálne RAL farby = 998	S29001998	6,-
do 2200	strieborná lesklá = 092	S29080092	26,-
	Black Edition = 123	S29080123	26,-
	White Edition = 182	S29080182	26,-
	bronzové = 55D	S2908055D	26,-
	black chrom = 55F	S2908055F	26,-
	stainless steel optic = 55G	S2908055G	26,-
	mosadz = 55H	S2908055H	26,-
	individuálne RAL farby = 998	S29080998	26,-

Číslo výrobku a ceny

XXXXXX	+	XXX	+	XXX	+	XXX	=	XXXXXX.XXX.XXX.XXX
Číslo výrobku		Kód farby		Kód skla		Variant vybavenia		Číslo výrobku kompletné
Základná cena		Farebný príplatok		Priplatok za sklo		Priplatok		Celková cena

SolvaPro s nástennou lištou 4-uholník



Křídlové dveře s pevným segmentem a bočnou stenou

Popis výrobku

- Na montáž do niky a na kombináciu s bočnou stenou SolvaPro
- Čiastočne orámované dveře s jedným skleneným křídлом, ktoré sa otvára dovnútra a von, a s jedným pevným segmentom
- Zasklenie 8mm jednovrstvovým bezpečnostným sklom podľa normy DIN EN 12150, voliteľne s povrchovou úpravou HÜPPE Anti-Plaque, ktorá umožňuje jednoduchú údržbu
- Profily z vysokokvalitného eloxovaného hliníka, madlá a pánty z kvalitného kovu
- Nastavitelnosť v nástennej lište 15 mm
- Zdvíhací / spúšťací mechanizmus pánty je decentne skrytý pod krytkou
- Z vnútornej strany zapustené pánty pre ľahšie čistenie
- S prahovou lištou (výška 10 mm) pre optimálnu tesnosť, alebo bez prahovej lišty pre bezbariérový vstup
- Priebežné magnetické lišty, tesniace profily a vodorovná tesniaca lišta
- Utesnenie podľa normy DIN 14428
- Made in Germany

- Obsah dodávky: upevňovací materiál, návod na montáž
- 10-ročná záruka dostupnosti opotrebovateľných dielov po zakúpení výrobku
- So stabilizačnou vzperou (vnútri)
- Skosenia / výrezy sú možné
- Vráťane HÜPPE Kedersystem (upevnenie pomocou tesniaceho profilu) – montáž bez viditeľných skrutiek v oblasti nástennej lišty
- Systém riadenia kvality certifikovaný podľa normy DIN EN ISO 9001:2015
- Energetický manažment certifikovaný podľa normy EN ISO 50001:2011
- Z vnútornej strany zapustené pánty so zdvíhacím / spúšťacím mechanizmom

Pre křídlové dveře do niky alebo kombináciu dverí so skrátenou bočnou stenou je potrebná „Doplňková sada pre niku“.

Možnosti montáže 7T03		MS2
Nika = dveře + doplnková sada pre niku		
Rohové riešenie = dveře + bočná stena		
Min. - max. rozmery		
1200-2200	200-600	max. 900

				Rozmery WL: 24 R: 20 Mx: M+10 MG: 30
WEM = vstavaný rozmer vaničky (000) M = montážny rozmer stred skla (001) Uvedte prosím bezpodmienečne pri objednávke.				

Krídlové dvere s pevným segmentom

Upevnenie vľavo

Montáž na sprchovú vaničku

Výška	Typ	WEM Nika	WEM Bočná stena	Šírka C1	Šírka vstupu	Číslo výrobku	Cena
2000	800	785-815	785-800	261-276	470	7T0301	1.177,-
	900	885-915	885-900	261-276	570	7T0302	1.203,-
	1000	985-1015	985-1000	361-376	570	7T0303	1.203,-
	1200	1185-1215	1185-1200	461-476	670	7T0304	1.238,-

Montáž priamo na podlahu

Výška	Typ	M (stred skla) Nika	M (stred skla) Bočná stena	Šírka C1	Šírka vstupu	Číslo výrobku	Cena
2000	800	785-815	755-770	261-276	470	7T0301	1.177,-
	800	822-852	792-807	291-306	470	7T0311	1.177,-
	900	885-915	855-870	261-276	570	7T0302	1.203,-
	900	922-952	892-907	291-306	570	7T0312	1.203,-
	1000	985-1015	955-970	361-376	570	7T0303	1.203,-
	1000	1022-1052	992-1007	391-406	570	7T0313	1.203,-
	1200	1185-1215	1155-1170	461-476	670	7T0304	1.238,-
	1200	1222-1252	1192-1207	491-506	670	7T0314	1.238,-

Zhotovenie na mieru

Výška	Šírka dvernej strany	Šírka C1	Číslo výrobku	Cena
1200-2000	700-1200	200-600	7T0380	1.382,-
	1201-1500	200-600	7T0382	1.442,-
2001-2200	700-1200	200-600	7T0381	1.442,-
	1201-1500	200-600	7T0383	1.501,-

Rozsah nastavenia = zadaný rozmer - 8mm /+ 7mm



Příplatok k zhotoveniu na mieru za každé skosenie / výrez

Příplatok

172,-

Farby profilov – sklá/dekory

Farby profilov	Kód farby	Příplatok
strieborná lesklá	092	0,-
Black Edition	123	138,-
White Edition	182	138,-
bronzové	55D	320,-
black chrom	55F	320,-
stainless steel optic	55G	320,-
mosadz	55H	320,-
individuálne RAL farby	998	320,-

Sklo / dekor	s úpravou Anti-Plaque		bez úpravy Anti-Plaque	
	Kód skla	Příplatok	Kód skla	Příplatok
čire	322	0,-	321	0,-
Sand Plus	316	172,-	315	172,-
Privatima	375	172,-	373	172,-
šedé	368	172,-	301	172,-
bronzové	378	172,-	341	172,-
zrkadlové sklo	381	540,-	380	540,-
Vintage	31F	540,-		
III Individual	399	Cena na vyžiadanie	399	Cena na vyžiadanie

Gold Edition je možné objednať s farebným kódom 998 so špecifikáciou „RAL 1036“.

Zrkadlové sklo (380/381): Pri objednávke je vždy potrebné špecifikovať, ktorý segment má byť zhotovený so zrkadlovým sklom. Bez tejto špecifikácie budú všetky segmenty so zrkadlovým sklom.

Variant vybavenia (voliteľný)

	Variant vybavenia	Příplatok
Individuálne madlo (možné zvoliť zo sortimentu HÜPPE)	704	61,-
Oblúkové madlo (len vo farbe 092 strieborná lesklá)	801	48,-

Extra doplnky

Výška	Farba	Číslo výrobku	Cena	
2000	strieborná lesklá = 092	S29001092	6,-	
	Black Edition = 123	S29001123	6,-	
	White Edition = 182	S29001182	6,-	
	bronzové = 55D	S2900155D	6,-	
	black chrom = 55F	S2900155F	6,-	
	stainless steel optic = 55G	S2900155G	6,-	
	mosadz = 55H	S2900155H	6,-	
	individuálne RAL farby = 998	S29001998	6,-	
	do 2200	strieborná lesklá = 092	S29080092	26,-
		Black Edition = 123	S29080123	26,-
White Edition = 182		S29080182	26,-	
bronzové = 55D		S2908055D	26,-	
black chrom = 55F		S2908055F	26,-	
stainless steel optic = 55G		S2908055G	26,-	
mosadz = 55H		S2908055H	26,-	
individuálne RAL farby = 998		S29080998	26,-	

Číslo výrobku a ceny

XXXXXX	+	XXX	+	XXX	+	XXX	=	XXXXXX.XXX.XXX.XXX
Číslo výrobku		Kód farby		Kód skla		Variant vybavenia		Číslo výrobku kompletné
Základná cena		Farebný príplatok		Příplatok za sklo		Příplatok		Celková cena

SolvaPro s nástennou lištou 4-uholník



Křídlové dveře s pevným segmentem a bočnou stenou

Popis výrobku

- Na montáž do niky a na kombináciu s bočnou stenou SolvaPro
- Čiastočne orámované dveře s jedným skleneným křídлом, ktoré sa otvára dovnútra a von, a s jedným pevným segmentom
- Zasklenie 8mm jednovrstvovým bezpečnostným sklom podľa normy DIN EN 12150, voliteľne s povrchovou úpravou HÜPPE Anti-Plaque, ktorá umožňuje jednoduchú údržbu
- Profily z vysokokvalitného eloxovaného hliníka, madlá a pánty z kvalitného kovu
- Nastavitelnosť v nástennej lište 15 mm
- Zdvíhací / spúšťací mechanizmus pánty je decentne skrytý pod krytkou
- Z vnútornej strany zapustené pánty pre ľahšie čistenie
- S prahovou lištou (výška 10 mm) pre optimálnu tesnosť, alebo bez prahovej lišty pre bezbariérový vstup
- Prieběžné magnetické lišty, tesniace profily a vodorovná tesniaca lišta
- Utesnenie podľa normy DIN 14428
- Made in Germany

- Obsah dodávky: upevňovací materiál, návod na montáž
- 10-ročná záruka dostupnosti opotrebovateľných dielov po zakúpení výrobku
- So stabilizačnou vzperou (vnútri)
- Skosenia / výrezy sú možné
- Vráťane HÜPPE Kedersystem (upevnenie pomocou tesniaceho profilu) – montáž bez viditeľných skrutiek v oblasti nástennej lišty
- Systém riadenia kvality certifikovaný podľa normy DIN EN ISO 9001:2015
- Energetický manažment certifikovaný podľa normy EN ISO 50001:2011
- Z vnútornej strany skla zapustené pánty so zdvíhacím / spúšťacím mechanizmom

Pre křídlové dveře do niky alebo kombináciu dverí so skrátenou bočnou stenou je potrebná „Doplňková sada pre niku“.

				Rozměry WL: 24 R: 20 Mx: M+10 MG: 30

WEM = vstavaný rozmer vaničky (000)
 M = montážny rozmer stred skla (001)
 Uvedte prosím bezpodmienečne pri objednávke.

Možnosti montáže 7T04		MS2
Nika = dveře + doplňková sada pre niku		
Rohové riešenie = dveře + bočná stena		
Min. - max. rozmery		
1200-2200	200-600	max. 900

Krídlové dvere s pevným segmentom

Upevnenie vpravo

Montáž na sprchovú vaničku

Výška	Typ	WEM Nika	WEM Bočná stena	Šírka C2	Šírka vstupu	Číslo výrobku	Cena
2000	800	785-815	785-800	261-276	470	7T0401	1.177,-
	900	885-915	885-900	261-276	570	7T0402	1.203,-
	1000	985-1015	985-1000	361-376	570	7T0403	1.203,-
	1200	1185-1215	1185-1200	461-476	670	7T0404	1.238,-

Montáž priamo na podlahu

Výška	Typ	M (stred skla) Nika	M (stred skla) Bočná stena	Šírka C2	Šírka vstupu	Číslo výrobku	Cena
2000	800	785-815	755-770	261-276	470	7T0401	1.177,-
	800	822-852	792-807	291-306	470	7T0411	1.177,-
	900	885-915	855-870	261-276	570	7T0402	1.203,-
	900	922-952	892-907	291-306	570	7T0412	1.203,-
	1000	985-1015	955-970	361-376	570	7T0403	1.203,-
	1000	1022-1052	992-1007	391-406	570	7T0413	1.203,-
	1200	1185-1215	1155-1170	461-476	670	7T0404	1.238,-
	1200	1222-1252	1192-1207	491-506	670	7T0414	1.238,-

Zhotovenie na mieru

Výška	Šírka dvernej strany	Šírka C2	Číslo výrobku	Cena
1200-2000	700-1200	200-600	7T0480	1.382,-
	1201-1500	200-600	7T0482	1.442,-
2001-2200	700-1200	200-600	7T0481	1.442,-
	1201-1500	200-600	7T0483	1.501,-

Rozsah nastavenia = zadaný rozmer - 8mm /+ 7mm



Priplatok k zhotoveniu na mieru za každé skosenie / výrez

Priplatok

172,-

Farby profilov – sklá/dekory

Farby profilov	Kód farby	Priplatok
strieborná lesklá	092	0,-
Black Edition	123	138,-
White Edition	182	138,-
bronzové	55D	320,-
black chrom	55F	320,-
stainless steel optic	55G	320,-
mosadz	55H	320,-
individuálne RAL farby	998	320,-

Sklo / dekor	s úpravou Anti-Plaque		bez úpravy Anti-Plaque	
	Kód skla	Priplatok	Kód skla	Priplatok
číre	322	0,-	321	0,-
Sand Plus	316	172,-	315	172,-
Privatima	375	172,-	373	172,-
šedé	368	172,-	301	172,-
bronzové	378	172,-	341	172,-
zrkadlové sklo	381	540,-	380	540,-
Vintage	31F	540,-		
III Individual	399	Cena na vyžiadanie	399	Cena na vyžiadanie

Gold Edition je možné objednať s farebným kódom 998 so špecifikáciou „RAL 1036“.

Zrkadlové sklo (380/381): Pri objednávke je vždy potrebné špecifikovať, ktorý segment má byť zhotovený so zrkadlovým sklom. Bez tejto špecifikácie budú všetky segmenty so zrkadlovým sklom.

Variant vybavenia (voliteľný)

	Variant vybavenia	Priplatok
Individuálne madlo (možné zvoliť zo sortimentu HÜPPE)	704	61,-
Oblúkové madlo (len vo farbe 092 strieborná lesklá)	801	48,-

Extra doplnky

Výška	Farba	Číslo výrobku	Cena	
2000	strieborná lesklá = 092	S29001092	6,-	
	Black Edition = 123	S29001123	6,-	
	White Edition = 182	S29001182	6,-	
	bronzové = 55D	S2900155D	6,-	
	black chrom = 55F	S2900155F	6,-	
	stainless steel optic = 55G	S2900155G	6,-	
	mosadz = 55H	S2900155H	6,-	
	individuálne RAL farby = 998	S29001998	6,-	
	do 2200	strieborná lesklá = 092	S29080092	26,-
		Black Edition = 123	S29080123	26,-
White Edition = 182		S29080182	26,-	
bronzové = 55D		S2908055D	26,-	
black chrom = 55F		S2908055F	26,-	
stainless steel optic = 55G		S2908055G	26,-	
mosadz = 55H		S2908055H	26,-	
individuálne RAL farby = 998		S29080998	26,-	

Číslo výrobku a ceny

XXXXXX	+	XXX	+	XXX	+	XXX	=	XXXXXX.XXX.XXX.XXX
Číslo výrobku		Kód farby		Kód skla		Variant vybavenia		Číslo výrobku kompletné
Základná cena		Farebný príplatok		Priplatok za sklo		Priplatok		Celková cena

SolvaPro s nástennou lištou 4-uholník



Lietacie dvere s bočnou stenou

Popis výrobku

- Na kombináciu s bočnou stenou SolvaPro
- Čiastočne orámované dvere s dvoma sklenenými krídlami, ktoré sa otvárajú dovnútra a von
- Zasklenie 8mm jednovrstvovým bezpečnostným sklom podľa normy DIN EN 12150, voliteľne s povrchovou úpravou HÜPPE Anti-Plaque, ktorá umožňuje jednoduchú údržbu
- Profily z vysokokvalitného eloxovaného hliníka, madlá z vysokokvalitného kovu
- Trubkový pánt s plynulo nastaviteľným zdvíhacím/spúšťacím mechanizmom a 5 mm zdvíhacím účinkom
- S prahovou lištou (výška 10 mm) pre optimálnu tesnosť, alebo bez prahovej lišty pre bezbariérový vstup

- Nastaviteľnosť v nástennej lište 15 mm
- Priebežné magnetické lišty, tesniace profily a vodorovná tesniaca lišta
- Utesnenie podľa normy DIN 14428
- Made in Germany
- Obsah dodávky: upevňovací materiál, návod na montáž
- 10-ročná záruka dostupnosti opotrebovateľných dielov po zakúpení výrobku
- Systém riadenia kvality certifikovaný podľa normy DIN EN ISO 9001:2015
- Energetický manažment certifikovaný podľa normy EN ISO 50001:2011

Možnosti montáže 7T09		MS6
Rohové riešenie = dvere + bočná stena		
Min. - max. rozmery		
1200-2200	600-1200	

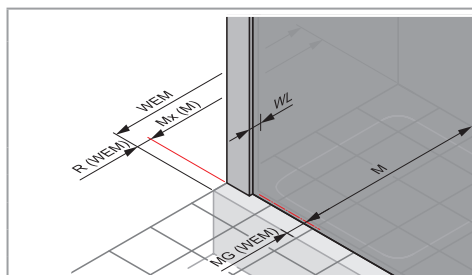
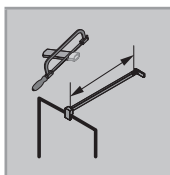
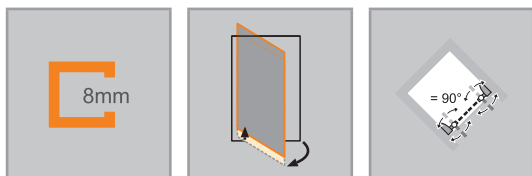

Rozmery

WL:	28
R:	15
Mx:	M+15
MG:	30

WEM = vstavaný rozmer vaničky (000)

M = montážny rozmer stred skla (001)

Uveďte prosím bezpodmienečne pri objednávke.

Lietacie dvere pre bočnú stenu

Montáž na sprchovú vaničku

Výška	Typ	WEM	Šírka vstupu	Číslo výrobku	Cena
2000	800	775-805	600	7T0901	1.581,-
	900	875-905	700	7T0902	1.614,-
	1000	975-1005	800	7T0903	1.662,-

Montáž priamo na podlahu

Výška	Typ	M (stred skla)	Šírka vstupu	Číslo výrobku	Cena
2000	800	745-775	600	7T0901	1.581,-
	800	785-815	630	7T0911	1.581,-
	900	845-875	700	7T0902	1.614,-
	900	885-915	730	7T0912	1.614,-
	1000	945-975	800	7T0903	1.662,-
	1000	985-1015	830	7T0913	1.662,-

Zhotovenie na mieru

Výška	Šírka dvernej strany	Číslo výrobku	Cena
1200-2000	600-1200	7T0980	1.855,-
2001-2200	600-1200	7T0981	1.936,-

Rozsah nastavenia = zadaný rozmer - 15 mm /+ 15 mm

Farby profilov – sklá/dekory

Farby profilov	Kód farby	Priplatok
strieborná lesklá	092	0,-
Black Edition	123	138,-
White Edition	182	138,-
bronzové	55D	320,-
black chrom	55F	320,-
stainless steel optic	55G	320,-
mosadz	55H	320,-
individuálne RAL farby	998	320,-

Skló / dekor	s úpravou Anti-Plaque		bez úpravy Anti-Plaque	
	Kód skla	Priplatok	Kód skla	Priplatok
číre	322	0,-	321	0,-
Sand Plus	316	172,-	315	172,-
Privatima	375	172,-	373	172,-
šedé	368	172,-	301	172,-
bronzové	378	172,-	341	172,-
zrkadlové sklo	381	540,-	380	540,-
Vintage	31F	540,-		
III Individual	399	Cena na vyžiadanie	399	Cena na vyžiadanie

Gold Edition je možné objednať s farebným kódom 998 so špecifikáciou „RAL 1036“.

Zrkadlové sklo (380/381): Pri objednávke je vždy potrebné špecifikovať, ktorý segment má byť zhotovený so zrkadlovým sklom. Bez tejto špecifikácie budú všetky segmenty so zrkadlovým sklom.

Variant vybavenia (voliteľný)

	Variant vybavenia	Priplatok
Individuálne madlo (možné zvoliť zo sortimentu HÜPPE)	704	123,-
Oblúčkové madlo (len vo farbe 092 strieborná lesklá)	801	99,-

Číslo výrobku a ceny

XXXXXX	+	XXX	+	XXX	+	XXX	=	XXXXXX.XXX.XXX.XXX
Číslo výrobku		Kód farby		Kód skla		Variant vybavenia		Číslo výrobku kompletne
Základná cena		Farebný príplatok		Príplatok za sklo		Príplatok		Celková cena

SolvaPro s nástennou lištou 4-uholník



Bočná stena

Popis výrobku

- Na kombináciu s krídlovými dverami, krídlovými dverami s pevným segmentom pre bočnú stenu a lietacími dverami pre bočnú stenu SolvaPro
- Čiastočne orámovaná bočná stena
- Zasklenie 8mm jednovrstvovým bezpečnostným sklom podľa normy DIN EN 12150, voliteľne s povrchovou úpravou HÜPPE Anti-Plaque, ktorá umožňuje jednoduchú údržbu
- Profily z vysokokvalitného eloxovaného hliníka
- Nastavitelnosť v nástennej lište 15 mm
- Utesnenie podľa normy DIN 14428
- Made in Germany

Skrátená bočná stena je kombinovateľná len s dverami do niky.

Pozor: Privatima sa z výrobných dôvodov môžu ponúkať len do šírky 1600 mm.

- Obsah dodávky: upevňovací materiál, návod na montáž
- 10-ročná záruka dostupnosti opotrebovateľných dielov po zakúpení výrobku
- Systém riadenia kvality certifikovaný podľa normy DIN EN ISO 9001:2015
- Energetický manažment certifikovaný podľa normy EN ISO 50001:2011
- So stabilizačnou vzperou (vnútri)
- Skosenia / výrezy sú možné
- Vrátane HÜPPE Kedersystem (upevnenie pomocou tesniaceho profilu) – montáž bez viditeľných skrutiek v oblasti nástennej lišty

Možnosti montáže 7T07		MS4
Upevnenie vľavo	Upevnenie vpravo	
so stabilizačnou vzperou		
S priečnou vzperou		
Min. - max. rozmery		
500-2200	200-1800	

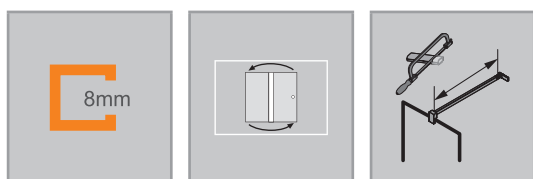

Rozmery	
WL:	24
R:	20
Mx:	M+15
MG:	30

WEM = vstavaný rozmer vaničky (000)
M = montážny rozmer stred skla (001)
Uvedte prosím bezpodmienečne pri objednávke.

Bočná stena

Montáž na sprchovú vaničku

Výška	Typ	WEM	Číslo výrobku	Cena
2000	800	785-800	7T0702	525,-
	900	885-900	7T0703	537,-
	1000	985-1000	7T0704	537,-
	1200	1185-1200	7T0705	553,-

Montáž priamo na podlahu

Výška	Typ	M (stred skla)	Číslo výrobku	Cena
2000	800	755-770	7T0702	525,-
	800	792-807	7T0712	525,-
	900	855-870	7T0703	537,-
	900	892-907	7T0713	537,-
	1000	955-970	7T0704	537,-
	1000	992-1007	7T0714	537,-
	1200	1155-1170	7T0705	553,-
	1200	1192-1207	7T0715	553,-

Zhotovenie na mieru

Výška	Šírka	Typ	Číslo výrobku	Cena
1200-2000	200-1200	cez roh	7T0780	617,-
2001-2200	200-1200	cez roh	7T0781	670,-
1200-2000	1201-1800	cez roh	7T0782	644,-
2001-2200	1201-1800	cez roh	7T0783	698,-
500-2000	200-1200	Na vani pre krídlové dvere	7T0784	617,-
	1201-1800	Na vani pre krídlové dvere	7T0785	644,-
2001-2200	200-1200	Na vani pre krídlové dvere	7T0788	670,-
	1201-1800	Na vani pre krídlové dvere	7T0789	698,-
500-2000	200-1200	Na vani pre lietacie dvere	7T0786	617,-
	2001-2200	Na vani pre lietacie dvere	7T0787	670,-

Rozsah nastavenia = zadaný rozmer - 8mm +/- 7mm

Skrátená bočná stena je kombinovateľná len s dverami do niky.

Príplatok	
	Príplatok k zhotoveniu na mieru za každé skosenie / výrez
172,-	

Farby profilov – sklá/dekory

Farby profilov	Kód farby	Príplatok
strieborná lesklá	092	0,-
Black Edition	123	138,-
White Edition	182	138,-
bronzové	55D	320,-
black chrom	55F	320,-
stainless steel optic	55G	320,-
mosadz	55H	320,-
individuálne RAL farby	998	320,-

Sklo / dekor	s úpravou Anti-Plaque		bez úpravy Anti-Plaque	
	Kód skla	Príplatok	Kód skla	Príplatok
čire	322	0,-	321	0,-
Sand Plus	316	172,-	315	172,-
Privatima	375	172,-	373	172,-
šedé	368	172,-	301	172,-
bronzové	378	172,-	341	172,-
zrkadlové sklo	381	540,-	380	540,-
Vintage	31F	540,-		
III Individual	399	Cena na vyžiadanie	399	Cena na vyžiadanie

Gold Edition je možné objednať s farebným kódom 998 so špecifikáciou „RAL 1036“.

Pozor: Privatima sa z výrobných dôvodov môžu ponúkať len do šírky 1600 mm.

Variant vybavenia (voliteľný)

Variant vybavenia	Príplatok
Nástenná lišta Select+ Pri variante vybavenia 881 nie sú možné skosenia	881 136,-

Číslo výrobku a ceny

XXXXXX	+	XXX	+	XXX	+	XXX	=	XXXXXX.XXX.XXX.XXX
Číslo výrobku		Kód farby		Kód skla		Variant vybavenia		Číslo výrobku kompletné
Základná cena		Farebný príplatok		Príplatok za sklo		Príplatok		Celková cena

SolvaPro s nástennou lištou 4-uholník



Lietacie dvere do niky

Popis výrobku

- Na montáž do niky
- Čiastočne orámované dvere s dvoma sklenenými krídlami, ktoré sa otvárajú dovnútra a von
- Zasklenie 8mm jednovrstvovým bezpečnostným sklom podľa normy DIN EN 12150, voliteľne s povrchovou úpravou HÜPPE Anti-Plaque, ktorá umožňuje jednoduchú údržbu
- Profily z vysokokvalitného eloxovaného hliníka, madlá z vysokokvalitného kovu
- Trubkový pánt s plynulo nastaviteľným zdvíhacím/spúšťacím mechanizmom a 5 mm zdvíhacím účinkom
- S prahovou lištou (výška 10 mm) pre optimálnu tesnosť, alebo bez prahovej lišty pre bezbariérový vstup

- Nastaviteľnosť v nástennej lište 15 mm
- Priebežné magnetické lišty, tesniace profily a vodorovná tesniaca lišta
- Utesnenie podľa normy DIN 14428
- Made in Germany
- Obsah dodávky: upevňovací materiál, návod na montáž
- 10-ročná záruka dostupnosti opotrebovateľných dielov po zakúpení výrobku
- Systém riadenia kvality certifikovaný podľa normy DIN EN ISO 9001:2015
- Energetický manažment certifikovaný podľa normy EN ISO 50001:2011

Možnosti montáže 7T08		MS5
Min. - max. rozmery		
1200-2200	600-1800	

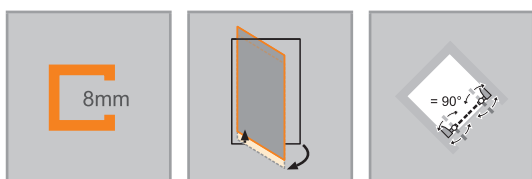

Rozmery	
WL:	28
R:	15
Mx:	M+15
MG:	30

WEM = vstavaný rozmer vaničky (000)	
M = montážny rozmer stred skla (001)	
Uveďte prosím bezpodmienečne pri objednávke.	

Lietacie dvere do niky

Montáž na sprchovú vaničku

Výška	Typ	WEM B	Šírka vstupu	Číslo výrobku	Cena
2000	900	880-905	740	7T0802	1.614,-
	1000	980-1005	840	7T0803	1.662,-

Montáž priamo na podlahu

Výška	Typ	M (stred skla) B	Šírka vstupu	Číslo výrobku	Cena
2000	900	880-905	740	7T0802	1.614,-
	1000	980-1005	840	7T0803	1.662,-

Zhotovenie na mieru

Výška	Šírka dvernej strany	Číslo výrobku	Cena
1200-2000	600-1200	7T0880	1.855,-
	1201-1800	7T0882	1.936,-
2001-2200	600-1200	7T0881	2.017,-
	1201-1800	7T0883	2.097,-

Rozsah nastavenia = zadaný rozmer - 13 mm /+ 12 mm

Farby profilov – sklá/dekory

Farby profilov	Kód farby	Priplatok
strieborná lesklá	092	0,-
Black Edition	123	138,-
White Edition	182	138,-
bronzové	55D	320,-
black chrom	55F	320,-
stainless steel optic	55G	320,-
mosadz	55H	320,-
individuálne RAL farby	998	320,-

Skló / dekor	s úpravou Anti-Plaque		bez úpravy Anti-Plaque	
	Kód skla	Priplatok	Kód skla	Priplatok
číre	322	0,-	321	0,-
Sand Plus	316	172,-	315	172,-
Privatima	375	172,-	373	172,-
šedé	368	172,-	301	172,-
bronzové	378	172,-	341	172,-
zrkadlové sklo	381	540,-	380	540,-
Vintage	31F	540,-		
III Individual	399	Cena na vyžiadanie	399	Cena na vyžiadanie

Gold Edition je možné objednať s farebným kódom 998 so špecifikáciou „RAL 1036“.

Zrkadlové sklo (380/381): Pri objednávke je vždy potrebné špecifikovať, ktorý segment má byť zhotovený so zrkadlovým sklom. Bez tejto špecifikácie budú všetky segmenty so zrkadlovým sklom.

Variant vybavenia (voliteľný)

	Variant vybavenia	Priplatok
Individuálne madlo (možné zvoliť zo sortimentu HÜPPE)	704	123,-
Oblúkové madlo (len vo farbe 092 strieborná lesklá)	801	99,-

Číslo výrobku a ceny

XXXXXX	+	XXX	+	XXX	+	XXX	=	XXXXXX.XXX.XXX.XXX
Číslo výrobku		Kód farby		Kód skla		Variant vybavenia		Číslo výrobku kompletne
Základná cena		Farebný príplatok		Príplatok za sklo		Príplatok		Celková cena

SolvaPro s nástennou lištou 4-uholník



Křídlové dveře s protisegmentom do niky

Popis výrobku

- Na montáž do niky
- Čiastočne orámované dveře s jedným skleneným křídлом, ktoré sa otvára dovnútra a von, a s jedným protisegmentom
- Zasklenie 8mm jednovrstvovým bezpečnostným sklom podľa normy DIN EN 12150, voliteľne s povrchovou úpravou HÜPPE Anti-Plaque, ktorá umožňuje jednoduchú údržbu
- Profily z vysokokvalitného eloxovaného hliníka, madlá z vysokokvalitného kovu
- Nastavitelnosť v nástennej lište 15 mm
- Trubkový pánt s plynulo nastaviteľným zdvíhacím/spúšťacím mechanizmom a 5 mm zdvíhacím účinkom
- S prahovou lištou (výška 10 mm) pre optimálnu tesnosť, alebo bez prahovej lišty pre bezbariérový vstup

Pozor: Privatima sa z výrobných dôvodov môžu ponúkať len do šírky 1600 mm.

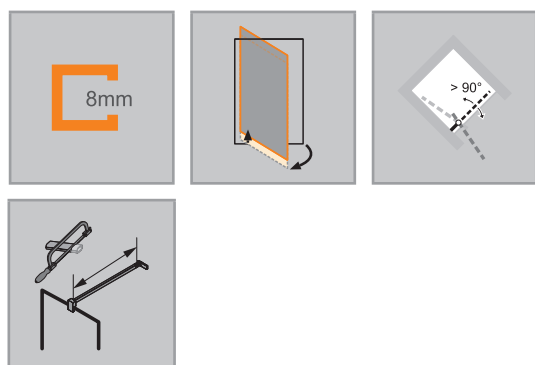

Možnosti montáže 7T29		MSA
Nika – upevnenie vľavo		
so stabilizačnou vzperou		
s priečnou vzperou		
Min. – max. rozmery		
1200-2000	max. 1000	200-1800
2001-2200	max. 900	200-1800

Rozmery	
WL:	28 24
R:	15 15
Mx:	M+15 M+15
MG:	30 30

WEM = vstavaný rozmer vaničky (000)
M = montážny rozmer stred skla (001)
Uveďte prosím bezpodmienečne pri objednávke.

Krídlové dvere s protisegmentom do niky

Upevnenie vľavo

Montáž na sprchovú vaničku

Výška	Typ	WEM	Šírka protisegmentu	Šírka vstupu	Číslo výrobku	Cena
2000	900	885-915	232-247	580	7T2902	1.302,-
	1000	985-1015	232-247	680	7T2903	1.302,-
	1200	1185-1215	432-447	680	7T2904	1.340,-

Montáž priamo na podlahu

Výška	Typ	M (stred skla) B	Šírka protisegmentu	Šírka vstupu	Číslo výrobku	Cena
2000	900	885-915	232-247	580	7T2902	1.302,-
	1000	985-1015	232-247	680	7T2903	1.302,-
	1200	1185-1215	432-447	680	7T2904	1.340,-

Zhotovenie na mieru

Výška	Šírka dvernej strany	Číslo výrobku	Cena
1200-2000	700-1200	7T2980	1.496,-
	1201-2800	7T2982	1.563,-
2001-2200	700-1200	7T2981	1.627,-
	1201-2700	7T2983	1.692,-

Rozsah nastavenia = zadaný rozmer - 15 mm +/- 15 mm

Príplatok	
	Príplatok k zhotoveniu na mieru za každé skosenie / výrez
172,-	

Farby profilov – sklá/dekory

Farby profilov	Kód farby	Priplatok
strieborná lesklá	092	0,-
Black Edition	123	138,-
White Edition	182	138,-
bronzové	55D	320,-
black chrom	55F	320,-
stainless steel optic	55G	320,-
mosadz	55H	320,-
individuálne RAL farby	998	320,-

Sklo / dekor	s úpravou Anti-Plaque		bez úpravy Anti-Plaque	
	Kód skla	Priplatok	Kód skla	Priplatok
číre	322	0,-	321	0,-
Sand Plus	316	172,-	315	172,-
Privatima	375	172,-	373	172,-
šedé	368	172,-	301	172,-
bronzové	378	172,-	341	172,-
zrkadlové sklo	381	540,-	380	540,-
Vintage	31F	540,-		
III Individual	399	Cena na vyžiadanie	399	Cena na vyžiadanie

Gold Edition je možné objednať s farebným kódom 998 so špecifikáciou „RAL 1036“.

Pozor: Privatima sa z výrobných dôvodov môžu ponúkať len do šírky 1600 mm.

Zrkadlové sklo (380/381): Pri objednávke je vždy potrebné špecifikovať, ktorý segment má byť zhotovený so zrkadlovým sklom. Bez tejto špecifikácie budú všetky segmenty so zrkadlovým sklom.

Variant vybavenia (voliteľný)

	Variant vybavenia	Priplatok
Individuálne madlo (možné zvoliť zo sortimentu HÜPPE)	704	61,-
Oblúkové madlo (len vo farbe 092 strieborná lesklá)	801	48,-

Číslo výrobku a ceny

XXXXXX	+	XXX	+	XXX	+	XXX	=	XXXXXX.XXX.XXX.XXX
Číslo výrobku		Kód farby		Kód skla		Variant vybavenia		Číslo výrobku kompletné
Základná cena		Farebný príplatok		Príplatok za sklo		Príplatok		Celková cena

SolvaPro s nástennou lištou 4-uholník



Křídlové dveře s protisegmentem do niky

Popis výrobku

- Na montáž do niky
- Čiastočne orámované dveře s jedným skleneným křídлом, ktoré sa otvára dovnútra a von, a s jedným protisegmentom
- Zasklenie 8mm jednovrstvovým bezpečnostným sklom podľa normy DIN EN 12150, voliteľne s povrchovou úpravou HÜPPE Anti-Plaque, ktorá umožňuje jednoduchú údržbu
- Profily z vysokokvalitného eloxovaného hliníka, madlá z vysokokvalitného kovu
- Nastavitelnosť v nástennej lište 15 mm
- Trubkový pánt s plynulo nastaviteľným zdvíhacím/spúšťacím mechanizmom a 5 mm zdvíhacím účinkom
- S prahovou lištou (výška 10 mm) pre optimálnu tesnosť, alebo bez prahovej lišty pre bezbariérový vstup

Pozor: Privatima sa z výrobných dôvodov môžu ponúkať len do šírky 1600 mm.

Možnosti montáže 7T30		MSA
Nika – upevnenie vpravo		
so stabilizačnou vzperou		
s priečnou vzperou		
Min. – max. rozmery		
1200-2000	200-1800	max. 1000
2001-2200	200-1800	max. 900

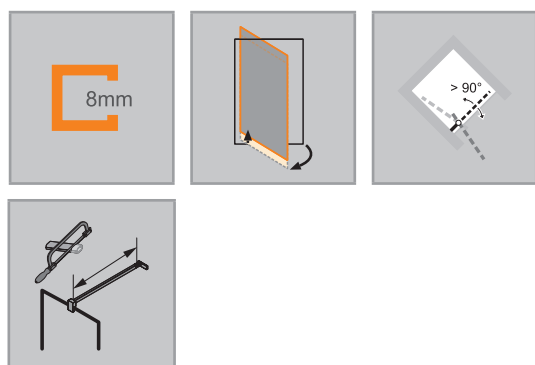

Rozmery	
WL:	28 24
R:	15 15
Mx:	M+15 M+15
MG:	30 30

WEM = vstavaný rozmer vaničky (000)
M = montážny rozmer stred skla (001)
Uvedte prosím bezpodmienečne pri objednávke.

Krídlové dvere s protisegmentom do niky

Upevnenie vpravo

Montáž na sprchovú vaničku

Výška	Typ	WEM	Šírka protisegmentu	Šírka vstupu	Číslo výrobku	Cena
2000	900	885-915	232-247	580	7T3002	1.302,-
	1000	985-1015	232-247	680	7T3003	1.302,-
	1200	1185-1215	432-447	680	7T3004	1.340,-

Montáž priamo na podlahu

Výška	Typ	M (stred skla) B	Šírka protisegmentu	Šírka vstupu	Číslo výrobku	Cena
2000	900	885-915	232-247	580	7T3002	1.302,-
	1000	985-1015	232-247	680	7T3003	1.302,-
	1200	1185-1215	432-447	680	7T3004	1.340,-

Zhotovenie na mieru

Výška	Šírka dvernej strany	Číslo výrobku	Cena
1200-2000	700-1200	7T3080	1.496,-
	1201-2800	7T3082	1.563,-
2001-2200	700-1200	7T3081	1.627,-
	1201-2700	7T3083	1.692,-

Rozsah nastavenia = zadaný rozmer - 15 mm +/- 15 mm

Príplatok	
	Príplatok k zhotoveniu na mieru za každé skosenie / výrez
172,-	

Farby profilov – sklá/dekory

Farby profilov	Kód farby	Priplatok
strieborná lesklá	092	0,-
Black Edition	123	138,-
White Edition	182	138,-
bronzové	55D	320,-
black chrom	55F	320,-
stainless steel optic	55G	320,-
mosadz	55H	320,-
individuálne RAL farby	998	320,-

Sklo / dekor	s úpravou Anti-Plaque		bez úpravy Anti-Plaque	
	Kód skla	Priplatok	Kód skla	Priplatok
číre	322	0,-	321	0,-
Sand Plus	316	172,-	315	172,-
Privatima	375	172,-	373	172,-
šedé	368	172,-	301	172,-
bronzové	378	172,-	341	172,-
zrkadlové sklo	381	540,-	380	540,-
Vintage	31F	540,-		
III Individual	399	Cena na vyžiadanie	399	Cena na vyžiadanie

Gold Edition je možné objednať s farebným kódom 998 so špecifikáciou „RAL 1036“.

Pozor: Privatima sa z výrobných dôvodov môžu ponúkať len do šírky 1600 mm.

Zrkadlové sklo (380/381): Pri objednávke je vždy potrebné špecifikovať, ktorý segment má byť zhotovený so zrkadlovým sklom. Bez tejto špecifikácie budú všetky segmenty so zrkadlovým sklom.

Variant vybavenia (voliteľný)

	Variant vybavenia	Priplatok
Individuálne madlo (možné zvoliť zo sortimentu HÜPPE)	704	61,-
Oblúkové madlo (len vo farbe 092 strieborná lesklá)	801	48,-

Číslo výrobku a ceny

XXXXXX	+	XXX	+	XXX	+	XXX	=	XXXXXX.XXX.XXX.XXX
Číslo výrobku		Kód farby		Kód skla		Variant vybavenia		Číslo výrobku kompletné
Základná cena		Farebný príplatok		Príplatok za sklo		Príplatok		Celková cena

SolvaPro s nástennou lištou 4-uholník



Křídlové dveře rohový vstup

Popis výrobku

- Na montáž pre rohový vstup
- Čiastočne orámované dveře s jedným skleneným křídлом, ktoré sa otvára dovnútra a von
- Zasklenie 8mm jednovrstvovým bezpečnostným sklom podľa normy DIN EN 12150, voliteľne s povrchovou úpravou HÜPPE Anti-Plaque, ktorá umožňuje jednoduchú údržbu
- Profily z vysokokvalitného eloxovaného hliníka, madlá a pánty z kvalitného kovu
- Trubkový pánt s plynulo nastaviteľným zdvíhacím/spúšťacím mechanizmom a 5 mm zdvíhacím účinkom
- S prahovou lištou (výška 10 mm) pre optimálnu tesnosť, alebo bez prahovej lišty pre bezbariérový vstup

- Nastaviteľnosť v nástennej lište 15 mm
- Priebežné magnetické lišty, tesniace profily a vodorovná tesniaca lišta
- Utesnenie podľa normy DIN 14428
- Made in Germany
- Obsah dodávky: upevňovací materiál, návod na montáž
- 10-ročná záruka dostupnosti opotrebovateľných dielov po zakúpení výrobku
- Systém riadenia kvality certifikovaný podľa normy DIN EN ISO 9001:2015
- Energetický manažment certifikovaný podľa normy EN ISO 50001:2011
- Skosenie je možné

Možnosti montáže 7T11		MS7
Upevnenie vľavo		
Rohový vstup = dveře + dveře		
Min. - max. rozmery		
1200-2000	500-1000	
2001-2200	500-900	

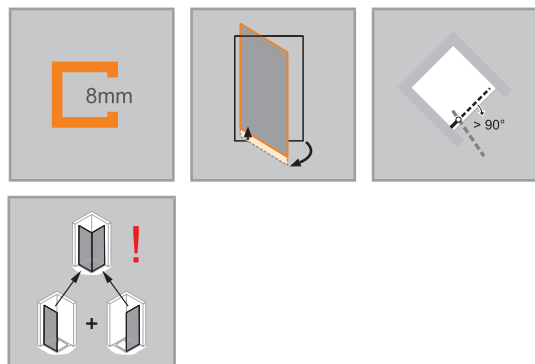

Rozmery	
WL:	28
R:	15
Mx:	M+15
MG:	30

WEM = vstavaný rozmer vaničky (000)
M = montážny rozmer stred skla (001)
Uvedte prosím bezpodmienečne pri objednávke.

Krídlové dvere pre rohový vstup (1/2)

Upevnenie vľavo

Montáž na sprchovú vaničku

Výška	Typ	WEM	Šírka vstupu	Číslo výrobku	Cena
2000	800	785-800	960	7T1101	1.129,-
	900	885-900	1100	7T1102	1.152,-
	1000	985-1000	1242	7T1103	1.186,-

POZOR: Kompletný rohový vstup pozostáva z dvoch č. výrobku

Montáž priamo na podlahu

Výška	Typ	M (stred skla)	Šírka vstupu	Číslo výrobku	Cena
2000	800	755-770	960	7T1101	1.129,-
	800	792-807	1002	7T1111	1.129,-
	900	855-870	1100	7T1102	1.152,-
	900	892-907	1142	7T1112	1.152,-
	1000	955-970	1242	7T1103	1.186,-
	1000	992-1007	1284	7T1113	1.186,-

POZOR: Kompletný rohový vstup pozostáva z dvoch č. výrobku

Zhotovenie na mieru

Výška	Šírka dvernej strany	Číslo výrobku	Cena
1200-2000	500-1000	7T1180	1.325,-
2001-2200	500-900	7T1181	1.382,-

Rozsah nastavenia = zadaný rozmer - 8mm /+ 7mm

Príplatok	
	Príplatok k zhotoveniu na mieru za každé skosenie / výrez
172,-	

Farby profilov – sklá/dekory

Farby profilov	Kód farby	Priplatok
strieborná lesklá	092	0,-
Black Edition	123	138,-
White Edition	182	138,-
bronzové	55D	320,-
black chrom	55F	320,-
stainless steel optic	55G	320,-
mosadz	55H	320,-
individuálne RAL farby	998	320,-

Sklo / dekor	s úpravou Anti-Plaque		bez úpravy Anti-Plaque	
	Kód skla	Priplatok	Kód skla	Priplatok
číre	322	0,-	321	0,-
Sand Plus	316	172,-	315	172,-
Privatima	375	172,-	373	172,-
šedé	368	172,-	301	172,-
bronzové	378	172,-	341	172,-
zrkadlové sklo	381	540,-	380	540,-
Vintage	31F	540,-		
III Individual	399	Cena na vyžiadanie	399	Cena na vyžiadanie

Gold Edition je možné objednať s farebným kódom 998 so špecifikáciou „RAL 1036“

Variet vybavenia (voliteľný)

	Variet vybavenia	Priplatok
Individuálne madlo (možné zvoliť zo sortimentu HÜPPE)	704	61,-
Oblúkové madlo (len vo farbe 092 strieborná lesklá)	801	48,-

Číslo výrobku a ceny

XXXXXX	+	XXX	+	XXX	+	XXX	=	XXXXXX.XXX.XXX.XXX
Číslo výrobku		Kód farby		Kód skla		Variet vybavenia		Číslo výrobku kompletne
Základná cena		Farebný príplatok		Príplatok za sklo		Príplatok		Celková cena

SolvaPro s nástennou lištou 4-uholník



Křídlové dveře rohový vstup

Popis výrobku

- Na montáž pre rohový vstup
- Čiastočne orámované dveře s jedným skleneným křídлом, ktoré sa otvára dovnútra a von
- Zasklenie 8mm jednovrstvovým bezpečnostným sklom podľa normy DIN EN 12150, voliteľne s povrchovou úpravou HÜPPE Anti-Plaque, ktorá umožňuje jednoduchú údržbu
- Profily z vysokokvalitného eloxovaného hliníka, madlá a pánty z kvalitného kovu
- Trubkový pánt s plynulo nastaviteľným zdvíhacím/spúšťacím mechanizmom a 5 mm zdvíhacím účinkom
- S prahovou lištou (výška 10 mm) pre optimálnu tesnosť, alebo bez prahovej lišty pre bezbariérový vstup

- Nastaviteľnosť v nástennej lište 15 mm
- Priebežné magnetické lišty, tesniace profily a vodorovná tesniaca lišta
- Utesnenie podľa normy DIN 14428
- Made in Germany
- Obsah dodávky: upevňovací materiál, návod na montáž
- 10-ročná záruka dostupnosti opotrebovateľných dielov po zakúpení výrobku
- Systém riadenia kvality certifikovaný podľa normy DIN EN ISO 9001:2015
- Energetický manažment certifikovaný podľa normy EN ISO 50001:2011
- Skosenie je možné

Možnosti montáže 7T12		MS7
Upevnenie vpravo		
Rohový vstup = dveře + dveře		
Min. - max. rozmery		
1200-2000	500-1000	
2001-2200	500-900	

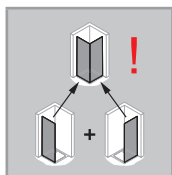
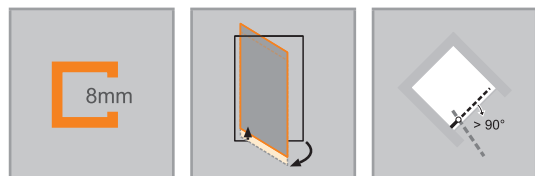

Rozmery	
WL:	28
R:	15
Mx:	M+15
MG:	30

WEM = vstavaný rozmer vaničky (000)
M = montážny rozmer stred skla (001)
Uveďte prosím bezpodmienečne pri objednávke.

Krídlové dvere pre rohový vstup (1/2)

Upevnenie vpravo

Montáž na sprchovú vaničku

Výška	Typ	WEM	Šírka vstupu	Číslo výrobku	Cena
2000	800	785-800	960	7T1201	1.129,-
	900	885-900	1100	7T1202	1.152,-
	1000	985-1000	1242	7T1203	1.186,-

POZOR: Kompletný rohový vstup pozostáva z dvoch č. výrobku

Montáž priamo na podlahu

Výška	Typ	M (stred skla)	Šírka vstupu	Číslo výrobku	Cena
2000	800	755-770	960	7T1201	1.129,-
	800	792-807	1002	7T1211	1.129,-
	900	855-870	1100	7T1202	1.152,-
	900	892-907	1142	7T1212	1.152,-
	1000	955-970	1242	7T1203	1.186,-
	1000	992-1007	1284	7T1213	1.186,-

POZOR: Kompletný rohový vstup pozostáva z dvoch č. výrobku

Zhotovenie na mieru

Výška	Šírka dvernej strany	Číslo výrobku	Cena
1200-2000	500-1000	7T1280	1.325,-
2001-2200	500-900	7T1281	1.382,-

Rozsah nastavenia = zadaný rozmer - 8mm /+ 7mm

Príplatok	
	Príplatok k zhotoveniu na mieru za každé skosenie / výrez
172,-	

Farby profilov – sklá/dekory

Farby profilov	Kód farby	Priplatok
strieborná lesklá	092	0,-
Black Edition	123	138,-
White Edition	182	138,-
bronzové	55D	320,-
black chrom	55F	320,-
stainless steel optic	55G	320,-
mosadz	55H	320,-
individuálne RAL farby	998	320,-

Sklo / dekor	s úpravou Anti-Plaque		bez úpravy Anti-Plaque	
	Kód skla	Priplatok	Kód skla	Priplatok
číre	322	0,-	321	0,-
Sand Plus	316	172,-	315	172,-
Privatima	375	172,-	373	172,-
šedé	368	172,-	301	172,-
bronzové	378	172,-	341	172,-
zrkadlové sklo	381	540,-	380	540,-
Vintage	31F	540,-		
III Individual	399	Cena na vyžiadanie	399	Cena na vyžiadanie

Gold Edition je možné objednať s farebným kódom 998 so špecifikáciou „RAL 1036“

Variety vybavenia (voliteľný)

	Variety vybavenia	Priplatok
Individuálne madlo (možné zvoliť zo sortimentu HÜPPE)	704	61,-
Oblúkové madlo (len vo farbe 092 strieborná lesklá)	801	48,-

Číslo výrobku a ceny

XXXXXX	+	XXX	+	XXX	+	XXX	=	XXXXXX.XXX.XXX.XXX
Číslo výrobku		Kód farby		Kód skla		Variety vybavenia		Číslo výrobku kompletne
Základná cena		Farebný príplatok		Príplatok za sklo		Príplatok		Celková cena

SolvaPro s nástennou lištou 4-uholník



Křídlové dveře s pevným segmentem pro rohový vstup

Popis výrobku

- Na montáž pre rohový vstup
- Čiastočne orámované dveře s jedným skleneným křídлом, ktoré sa otvára dovnútra a von, a s jedným pevným segmentom
- Zasklenie 8mm jednovrstvovým bezpečnostným sklom podľa normy DIN EN 12150, voliteľne s povrchovou úpravou HÜPPE Anti-Plaque, ktorá umožňuje jednoduchú údržbu
- Profily z vysokokvalitného eloxovaného hliníka, madlá a pánty z kvalitného kovu
- Nastavitelnosť v nástennej lište 15 mm
- Zdvíhací / spúšťací mechanizmus pántu je decentne skrytý pod krytkou
- Z vnútornej strany zapustené pánty pre ľahšie čistenie
- S prahovou lištou (výška 10 mm) pre optimálnu tesnosť, alebo bez prahovej lišty pre bezbariérový vstup
- Priebežné magnetické lišty, tesniace profily a vodorovná tesniaca lišta
- Utesnenie podľa normy DIN 14428
- Made in Germany
- Obsah dodávky: upevňovací materiál, návod na montáž

- 10-ročná záruka dostupnosti opotrebovateľných dielov po zakúpení výrobku
- Systém riadenia kvality certifikovaný podľa normy DIN EN ISO 9001:2015
- Energetický manažment certifikovaný podľa normy EN ISO 50001:2011
- So stabilizačnou vzperou (vnútri)
- Skosenia / výrezy sú možné
- Vrátane HÜPPE Kedersystem (upevnenie pomocou tesniaceho profilu) – montáž bez viditeľných skrutiek v oblasti nástennej lišty
- Z vnútornej strany skla zapustené pánty so zdvíhacím / spúšťacím mechanizmom

Možnosti montáže 7T13		MS8
Upevnenie vľavo		
Rohový vstup = dveře + dveře		
Min. - max. rozmery		
1200-2200	200-600	max. 900

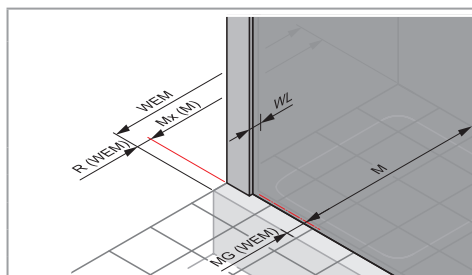
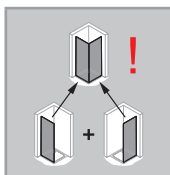
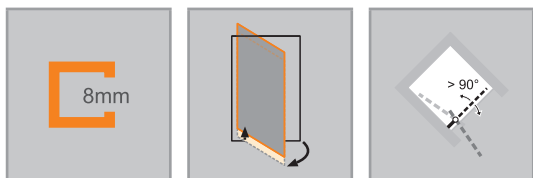

Rozmery

WL:	24
R:	20
Mx:	M+10
MG:	30

WEM = vstavaný rozmer vaničky (000)

M = montážny rozmer stred skla (001)

Uvedte prosím bezpodmienečne pri objednávke.

Krídlové dvere s pevným segmentom pre rohový vstup (1/2)

Upevnenie vľavo

Montáž na sprchovú vaničku

Výška	Typ	WEM	Šírka C1	Šírka vstupu	Číslo výrobku	Cena
2000	800	785-800	261-276	670	7T1301	1.177,-
	900	885-900	261-276	815	7T1302	1.203,-
	1000	985-1000	361-376	815	7T1303	1.203,-
	1200	1185-1200	461-476	945	7T1304	1.238,-

POZOR: Kompletný rohový vstup pozostáva z dvoch č. výrobku

Montáž priamo na podlahu

Výška	Typ	M (stred skla)	Šírka C1	Šírka vstupu	Číslo výrobku	Cena
2000	800	755-770	261-276	670	7T1301	1.177,-
	800	792-807	291-306	670	7T1311	1.177,-
	900	855-870	261-276	815	7T1302	1.203,-
	900	892-907	291-306	815	7T1312	1.203,-
	1000	955-970	361-376	815	7T1303	1.203,-
	1000	992-1007	391-406	815	7T1313	1.203,-
	1200	1155-1170	461-476	945	7T1304	1.238,-
	1200	1192-1207	491-506	945	7T1314	1.238,-

POZOR: Kompletný rohový vstup pozostáva z dvoch č. výrobku

Zhotovenie na mieru

Výška	Šírka dvernej strany	Číslo výrobku	Cena
1200-2000	700-1200	7T1380	1.382,-
	1201-1500	7T1382	1.442,-
2001-2200	700-1200	7T1381	1.442,-
	1201-1500	7T1383	1.501,-

Rozsah nastavenia = zadaný rozmer - 8mm /+ 7mm

Príplatok	
	Príplatok k zhotoveniu na mieru za každé skosenie / výrez
172,-	

Farby profilov – sklá/dekory

Farby profilov	Kód farby	Príplatok
strieborná lesklá	092	0,-
Black Edition	123	138,-
White Edition	182	138,-
bronzové	55D	320,-
black chrom	55F	320,-
stainless steel optic	55G	320,-
mosadz	55H	320,-
individuálne RAL farby	998	320,-

Skló / dekor	s úpravou Anti-Plaque		bez úpravy Anti-Plaque	
	Kód skla	Príplatok	Kód skla	Príplatok
čire	322	0,-	321	0,-
Sand Plus	316	172,-	315	172,-
Privatima	375	172,-	373	172,-
šedé	368	172,-	301	172,-
bronzové	378	172,-	341	172,-
zrkadlové sklo	381	540,-	380	540,-
Vintage	31F	540,-		
III Individual	399	Cena na vyžiadanie	399	Cena na vyžiadanie

Gold Edition je možné objednať s farebným kódom 998 so špecifikáciou „RAL 1036“.

Zrkadlové sklo (380/381): Pri objednávke je vždy potrebné špecifikovať, ktorý segment má byť zhotovený so zrkadlovým sklom. Bez tejto špecifikácie budú všetky segmenty so zrkadlovým sklom.

Variant vybavenia (voliteľný)

	Variant vybavenia	Príplatok
Individuálne madlo (možné zvoliť zo sortimentu HÜPPE)	704	61,-
Oblúkové madlo (len vo farbe 092 strieborná lesklá)	801	48,-

Číslo výrobku a ceny

XXXXXX	+	XXX	+	XXX	+	XXX	=	XXXXXX.XXX.XXX.XXX
Číslo výrobku		Kód farby		Kód skla		Variant vybavenia		Číslo výrobku kompletne
Základná cena		Farebný príplatok		Príplatok za sklo		Príplatok		Celková cena

SolvaPro s nástennou lištou 4-uholník



Křídlové dveře s pevným segmentem pro rohový vstup

Popis výrobku

- Na montáž pre rohový vstup
- Čiastočne orámované dveře s jedným skleneným křídлом, ktoré sa otvára dovnútra a von, a s jedným pevným segmentom
- Zasklenie 8mm jednovrstvovým bezpečnostným sklom podľa normy DIN EN 12150, voliteľne s povrchovou úpravou HÜPPE Anti-Plaque, ktorá umožňuje jednoduchú údržbu
- Profily z vysokokvalitného eloxovaného hliníka, madlá a pánty z kvalitného kovu
- Nastavitelnosť v nástennej lište 15 mm
- Zdvíhací / spúšťací mechanizmus pántu je decentne skrytý pod krytkou
- Z vnútornej strany zapustené pánty pre ľahšie čistenie
- S prahovou lištou (výška 10 mm) pre optimálnu tesnosť, alebo bez prahovej lišty pre bezbariérový vstup
- Priebežné magnetické lišty, tesniace profily a vodorovná tesniaca lišta
- Utesnenie podľa normy DIN 14428
- Made in Germany
- Obsah dodávky: upevňovací materiál, návod na montáž

- 10-ročná záruka dostupnosti opotrebovateľných dielov po zakúpení výrobku
- Systém riadenia kvality certifikovaný podľa normy DIN EN ISO 9001:2015
- Energetický manažment certifikovaný podľa normy EN ISO 50001:2011
- So stabilizačnou vzperou (vnútri)
- Skosenia / výrezy sú možné
- Vrátane HÜPPE Kedersystem (upevnenie pomocou tesniaceho profilu) – montáž bez viditeľných skrutiek v oblasti nástennej lišty
- Z vnútornej strany skla zapustené pánty so zdvíhacím / spúšťacím mechanizmom

Možnosti montáže 7T14		MS8
Upevnenie vpravo		
Rohový vstup = dveře + dveře		
Min. - max. rozmery		
1200-2200	max. 900	200-600

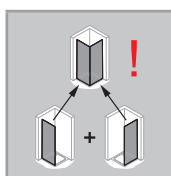
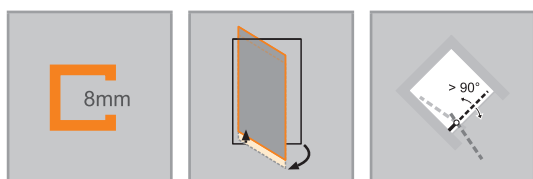

Rozmery	
WL:	24
R:	20
Mx:	M+10
MG:	30

WEM = vstavaný rozmer vaničky (000)	
M = montážny rozmer stred skla (001)	
Uveďte prosím bezpodmienečne pri objednávke.	

Krídlové dvere s pevným segmentom pre rohový vstup (1/2)

Upevnenie vpravo

Montáž na sprchovú vaničku

Výška	Typ	WEM	Šírka C2	Šírka vstupu	Číslo výrobku	Cena
2000	800	785-800	261-276	670	7T1401	1.177,-
	900	885-900	261-276	815	7T1402	1.203,-
	1000	985-1000	361-376	815	7T1403	1.203,-
	1200	1185-1200	461-476	945	7T1404	1.238,-

POZOR: Kompletný rohový vstup pozostáva z dvoch č. výrobku

Montáž priamo na podlahu

Výška	Typ	M (stred skla)	Šírka C2	Šírka vstupu	Číslo výrobku	Cena
2000	800	755-770	261-276	670	7T1401	1.177,-
	800	792-807	291-306	670	7T1411	1.177,-
	900	855-870	261-276	815	7T1402	1.203,-
	900	892-907	291-306	815	7T1412	1.203,-
	1000	955-970	361-376	815	7T1403	1.203,-
	1000	992-1007	391-406	815	7T1413	1.203,-
	1200	1155-1170	461-476	945	7T1404	1.238,-
	1200	1192-1207	491-506	945	7T1414	1.238,-

POZOR: Kompletný rohový vstup pozostáva z dvoch č. výrobku

Zhotovenie na mieru

Výška	Šírka dvernej strany	Číslo výrobku	Cena
1200-2000	700-1200	7T1480	1.382,-
	1201-1500	7T1482	1.442,-
2001-2200	700-1200	7T1481	1.442,-
	1201-1500	7T1483	1.501,-

Rozsah nastavenia = zadaný rozmer - 8mm /+ 7mm

Príplatok	
	Príplatok k zhotoveniu na mieru za každé skosenie / výrez
172,-	

Farby profilov – sklá/dekory

Farby profilov	Kód farby	Príplatok
strieborná lesklá	092	0,-
Black Edition	123	138,-
White Edition	182	138,-
bronzové	55D	320,-
black chrom	55F	320,-
stainless steel optic	55G	320,-
mosadz	55H	320,-
individuálne RAL farby	998	320,-

Skló / dekor	s úpravou Anti-Plaque		bez úpravy Anti-Plaque	
	Kód skla	Príplatok	Kód skla	Príplatok
číre	322	0,-	321	0,-
Sand Plus	316	172,-	315	172,-
Privatima	375	172,-	373	172,-
šedé	368	172,-	301	172,-
bronzové	378	172,-	341	172,-
zrkadlové sklo	381	540,-	380	540,-
Vintage	31F	540,-		
III Individual	399	Cena na vyžiadanie	399	Cena na vyžiadanie

Gold Edition je možné objednať s farebným kódom 998 so špecifikáciou „RAL 1036“.

Zrkadlové sklo (380/381): Pri objednávke je vždy potrebné špecifikovať, ktorý segment má byť zhotovený so zrkadlovým sklom. Bez tejto špecifikácie budú všetky segmenty so zrkadlovým sklom.

Variant vybavenia (voliteľný)

	Variant vybavenia	Príplatok
Individuálne madlo (možné zvoliť zo sortimentu HÜPPE)	704	61,-
Oblúčkové madlo (len vo farbe 092 strieborná lesklá)	801	48,-

Číslo výrobku a ceny

XXXXXX	+	XXX	+	XXX	+	XXX	=	XXXXXX.XXX.XXX.XXX
Číslo výrobku		Kód farby		Kód skla		Variant vybavenia		Číslo výrobku kompletne
Základná cena		Farebný príplatok		Príplatok za sklo		Príplatok		Celková cena

Farebné odtiene RAL HÜPPE SolvaPro

Žlté odtiene

RAL 1013	RAL 1015	RAL 1014	RAL 1001	RAL 1000	RAL 1002	RAL 1024	RAL 1011
RAL 1027	RAL 1005	RAL 1019	RAL 1020	RAL 1017	RAL 1034	RAL 1006	RAL 1007
RAL 1037	RAL 1033	RAL 1018	RAL 1021	RAL 1023	RAL 1004	RAL 1032	RAL 1012
RAL 1036							

Oranžové odtiene

RAL 2003	RAL 2008	RAL 2011	RAL 2000	RAL 2012	RAL 2004	RAL 2009	RAL 2010
RAL 2001	RAL 2002						

Červené odtiene

RAL 3012	RAL 3022	RAL 3015	RAL 3014	RAL 3017	RAL 3028	RAL 3020	RAL 3018
RAL 3027	RAL 3031	RAL 3016	RAL 3000	RAL 3001	RAL 3002	RAL 3013	RAL 3003
RAL 3011	RAL 3004	RAL 3009	RAL 3005				

Fialové odtiene

RAL 4009	RAL 4005	RAL 4001	RAL 4008	RAL 4006	RAL 4003	RAL 4010	RAL 4002
RAL 4004	RAL 4007						

Modré odtiene

RAL 5012	RAL 5015	RAL 5007	RAL 5019	RAL 5017	RAL 5010	RAL 5009	RAL 5000
RAL 5001	RAL 5003	RAL 5013	RAL 5022	RAL 5018	RAL 5021	RAL 5020	RAL 5008
RAL 5011	RAL 5004	RAL 5024	RAL 5014	RAL 5023	RAL 5005	RAL 5002	

Farby RAL si môžete objednať prostredníctvom kódu farieb 998 jednotlivých farieb RAL.

Zobrazenie farieb RAL sa môže z tlačových dôvodov odchyľovať od pôvodných farieb, a preto nie je záväzná.

Zelené odtiene							
RAL 6027	RAL 6034	RAL 6033	RAL 6000	RAL 6026	RAL 6016	RAL 6004	RAL 6019
RAL 6021	RAL 6017	RAL 6025	RAL 6010	RAL 6001	RAL 6002	RAL 6011	RAL 6013
RAL 6003	RAL 6028	RAL 6005	RAL 6020	RAL 6014	RAL 6015	RAL 6012	RAL 6006
RAL 6007	RAL 6022	RAL 6008	RAL 6009	RAL 6018	RAL 6024	RAL 6032	RAL 6029
Sivé odtiene							
RAL 7035	RAL 7047	RAL 7038	RAL 7044	RAL 7004	RAL 7045	RAL 7042	RAL 7032
RAL 7030	RAL 7023	RAL 7039	RAL 7010	RAL 7009	RAL 7013	RAL 7036	RAL 7033
RAL 7003	RAL 7034	RAL 7002	RAL 7006	RAL 7008	RAL 7046	RAL 7037	RAL 7005
RAL 7031	RAL 7012	RAL 7011	RAL 7015	RAL 7043	RAL 7022	RAL 7024	RAL 7026
RAL 7016	RAL 7021	RAL 7040	RAL 7001				
Hnedé odtiene							
RAL 8000	RAL 8001	RAL 8023	RAL 8004	RAL 8003	RAL 8008	RAL 8025	RAL 8024
RAL 8007	RAL 8002	RAL 8012	RAL 8015	RAL 8011	RAL 8028	RAL 8014	RAL 8016
RAL 8017	RAL 8019	RAL 8022					
Biele a čierne odtiene							
RAL 9016	RAL 9003	RAL 9002	RAL 9018	RAL 9004	RAL 9005	RAL 9011	RAL 9017
RAL 9010	RAL 9001						







Farby RAL si môžete objednať prostredníctvom kódu farieb 998 jednotlivých farieb RAL.

Zobrazenie farieb RAL sa môže z tlačových dôvodov odchyľovať od pôvodných farieb, a preto nie je záväzná.

SolvaPro s nástennou lištou

Varianty a príslušenstvo



Stabilizačné vzpery / priečne vzpery

Dĺžka	Typ	Skica / Foto	Farba	Číslo výrobku	Cena
150 mm	Stabilizačná vzpera (stena/sklo) pre hrúbku skla 6 – 8 mm		chróm = 091	SP0100091	85,-
			Black Edition = 123	SP0100123	143,-
			White Edition = 182	SP0100182	143,-
			bronzové = 55D	SP010055D	201,-
			black chrom = 55F	SP010055F	201,-
			stainless steel optic = 55G	SP010055G	201,-
			mosadz = 55H	SP010055H	201,-
			individuálne RAL farby = 998	SP0100998	201,-
250 mm	Stabilizačná vzpera (stena/sklo) pre hrúbku skla 6 – 8 mm (pre stropnú šikminu)		chróm = 091	S00101091	111,-
			Black Edition = 123	S00101123	169,-
			White Edition = 182	S00101182	169,-
			bronzové = 55D	S0010155D	228,-
			black chrom = 55F	S0010155F	228,-
			stainless steel optic = 55G	S0010155G	228,-
			mosadz = 55H	S0010155H	228,-
	individuálne RAL farby = 998	S00101998	228,-		
	Stabilizačná vzpera (stena/sklo) pre hrúbku skla 6 – 8 mm		chróm = 091	SP0101091	88,-
			Black Edition = 123	SP0101123	147,-
			White Edition = 182	SP0101182	147,-
			bronzové = 55D	SP010155D	206,-
			black chrom = 55F	SP010155F	206,-
			stainless steel optic = 55G	SP010155G	206,-
mosadz = 55H			SP010155H	206,-	
individuálne RAL farby = 998	SP0101998	206,-			
500 mm	Stabilizačná vzpera (stena/sklo) pre hrúbku skla 6 – 8 mm		chróm = 091	SP0201091	88,-
			Black Edition = 123	SP0201123	147,-
			White Edition = 182	SP0201182	147,-
			bronzové = 55D	SP020155D	206,-
			black chrom = 55F	SP020155F	206,-
			stainless steel optic = 55G	SP020155G	206,-
			mosadz = 55H	SP020155H	206,-
	individuálne RAL farby = 998	SP0201998	206,-		
	Stabilizačná vzpera (sklo/sklo) pre hrúbku skla 6 – 8 mm		chróm = 091	SP0102091	90,-
			Black Edition = 123	SP0102123	148,-
			White Edition = 182	SP0102182	148,-
			bronzové = 55D	SP010255D	206,-
			black chrom = 55F	SP010255F	206,-
			stainless steel optic = 55G	SP010255G	206,-
mosadz = 55H			SP010255H	206,-	
individuálne RAL farby = 998	SP0102998	206,-			
Stabilizačná vzpera (sklo/sklo) pre hrúbku skla 6 – 8 mm		chróm = 091	SP0202091	90,-	
		Black Edition = 123	SP0202123	148,-	
		White Edition = 182	SP0202182	148,-	
		bronzové = 55D	SP020255D	206,-	
		black chrom = 55F	SP020255F	206,-	
		stainless steel optic = 55G	SP020255G	206,-	
		mosadz = 55H	SP020255H	206,-	
individuálne RAL farby = 998	SP0202998	206,-			

SolvaPro s nástennou lištou

Varianty a príslušenstvo

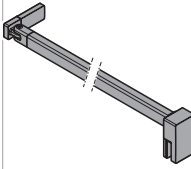

Stabilizačné vzpery / priečne vzpery

Dĺžka	Typ	Skica / Foto	Farba	Číslo výrobku	Cena	
500 mm	Stabilizačná vzpera (stena/sklo) pre hrúbku skla 6 – 8 mm (pre stropnú šikminu)		chróm = 091	S00102091	119,-	
			Black Edition = 123	S00102123	176,-	
			White Edition = 182	S00102182	176,-	
			bronzové = 55D	S0010255D	234,-	
			black chrom = 55F	S0010255F	234,-	
			stainless steel optic = 55G	S0010255G	234,-	
			mosadz = 55H	S0010255H	234,-	
			individuálne RAL farby = 998	S00102998	234,-	
800 mm	Stabilizačná vzpera (stena/sklo) pre hrúbku skla 6 – 8 mm		chróm = 091	SP0501091	109,-	
			Black Edition = 123	SP0501123	168,-	
			White Edition = 182	SP0501182	168,-	
			bronzové = 55D	SP050155D	226,-	
			black chrom = 55F	SP050155F	226,-	
			stainless steel optic = 55G	SP050155G	226,-	
			mosadz = 55H	SP050155H	226,-	
			individuálne RAL farby = 998	SP0501998	226,-	
1200 mm	Priečna vzpera (sklo/sklo) pre hrúbku skla 6 – 8 mm		chróm = 091	SP0301091	149,-	
			Black Edition = 123	SP0301123	215,-	
			White Edition = 182	SP0301182	215,-	
			bronzové = 55D	SP030155D	284,-	
			black chrom = 55F	SP030155F	284,-	
			stainless steel optic = 55G	SP030155G	284,-	
			mosadz = 55H	SP030155H	284,-	
			individuálne RAL farby = 998	SP0301998	284,-	
	Priečna vzpera (stena/sklo) pre hrúbku skla 6 – 8 mm			chróm = 091	SP0302091	149,-
				Black Edition = 123	SP0302123	215,-
				White Edition = 182	SP0302182	215,-
				bronzové = 55D	SP030255D	284,-
				black chrom = 55F	SP030255F	284,-
				stainless steel optic = 55G	SP030255G	284,-
				mosadz = 55H	SP030255H	284,-
				individuálne RAL farby = 998	SP0302998	284,-
	Priečna vzpera (stena/sklo) pre hrúbku skla 6 – 8 mm (pre stropnú šikminu)			chróm = 091	S00301091	147,-
				Black Edition = 123	S00301123	206,-
				White Edition = 182	S00301182	206,-
				bronzové = 55D	S0030155D	262,-
				stainless steel optic = 55G	S0030155G	262,-
				mosadz = 55H	S0030155H	262,-
				black chrom = 55F	S0030155F	262,-
				individuálne RAL farby = 998	S00301998	262,-

SolvaPro s nástennou lištou

Varianty a príslušenstvo

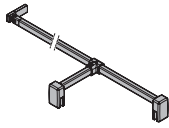
Vzpera tvaru T, kompletná

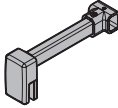
Dĺžka	Typ	Skica / Foto	Farba	Číslo výrobku	Cena
do 2000 mm x 150 mm	Vzpera tvaru T, kompletná (stena/sklo/sklo)		chróm = 091	SP0601091	279,-
			Black Edition = 123	SP0601123	329,-
			White Edition = 182	SP0601182	329,-
			bronzové = 55D	SP060155D	380,-
			black chrom = 55F	SP060155F	380,-
			stainless steel optic = 55G	SP060155G	380,-
			mosadz = 55H	SP060155H	380,-
	individuálne RAL farby = 998	SP0601998	380,-		
	Vzpera tvaru T, kompletná (stena/stena/sklo)		chróm = 091	SP0602091	279,-
			Black Edition = 123	SP0602123	329,-
			White Edition = 182	SP0602182	329,-
			bronzové = 55D	SP060255D	380,-
			black chrom = 55F	SP060255F	380,-
			stainless steel optic = 55G	SP060255G	380,-
mosadz = 55H			SP060255H	380,-	
individuálne RAL farby = 998	SP0602998	380,-			
150 mm	Dodatočné T-riešenie (v kombinácii s priečnou vzperou stena/sklo)		chróm = 091	SP0604091	132,-
			Black Edition = 123	SP0604123	158,-
			White Edition = 182	SP0604182	158,-
			bronzové = 55D	SP060455D	188,-
			black chrom = 55F	SP060455F	188,-
			stainless steel optic = 55G	SP060455G	188,-
			mosadz = 55H	SP060455H	188,-
			individuálne RAL farby = 998	SP0604998	188,-

Stropná vzpera

Dĺžka	Typ	Detail	Skica / Foto	Farba	Číslo výrobku	Cena
80 – 800 mm	Stropná vzpera	Pre hrúbku skla 6 – 8 mm. Možnosť individuálneho skrátenia. Možnosť dodatočnej montáže.		strieborná lesklá = 092	SP0000092	154,-
				Black Edition = 123	SP0000123	212,-
				White Edition = 182	SP0000182	212,-
				bronzové = 55D	SP000055D	271,-
				black chrom = 55F	SP000055F	271,-
				stainless steel optic = 55G	SP000055G	271,-
				mosadz = 55H	SP000055H	271,-
				individuálne RAL farby = 998	SP0000998	271,-

PRIEREZY PROFILOV

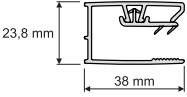
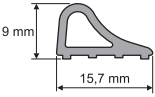
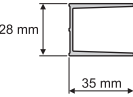
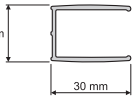
Profil	Detail
 <p>23.8 mm 38 mm</p>	<p>Nástenná lišta Solva / SolvaPro pre pevný segment, protisegment a bočnú stenu</p>
 <p>9 mm 15.7 mm</p>	<p>Prahová lišta</p>
 <p>28 mm 35 mm</p>	<p>Nástenná lišta pre priame pripojenie (bez pevného segmentu)</p>
 <p>21 mm 30 mm</p>	<p>Dosadacia niková lišta</p>

Solva

bezrámová



Náročný, avšak atraktívny purizmus série HÜPPE Solva vytvára v kúpeľni jednoznačné akcenty. Dizajn, ktorý si svoju nadčasovosť zachová aj zajtra. Nenápadne sa začlení do každého priestoru. Prekážkou nie sú ani šikmé strechy alebo výrezy – výroba na mieru si s nimi poradí. Zdvíhací/spúšťačiaci mechanizmus, decentne

ukrytý pod krytkou, zaisťuje maximálnu priehľadnosť.

Prehľad modelov – základná cena

Solva bezrámová

4-uholník

Kridlové dvere do niky

Kridlové dvere s pevným segmentom do niky

Kridlové sklápovacie dvere do niky

Lietacie dvere do niky

Kridlové dvere s protisegmentom do niky

Kridlové dvere s pevným segmentom a protisegmentom do niky

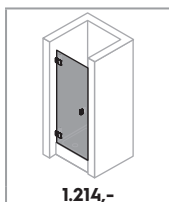

1.214,-

S. 230

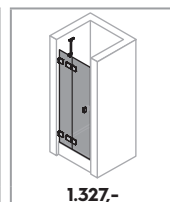

1.327,-

S. 232

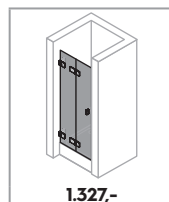

1.327,-

S. 234

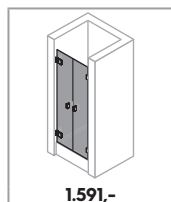

1.591,-

S. 236

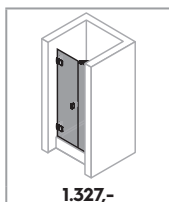

1.327,-

S. 238

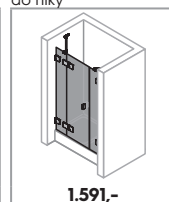

1.591,-

S. 240

4-uholník

Kridlové dvere s bočnou stenou

Kridlové dvere s pevným segmentom a bočnou stenou

Kridlové dvere s pevným segmentom a skrátenou bočnou stenou

Kridlové sklápovacie dvere s bočnou stenou

Lietacie dvere s bočnou stenou

Kridlové dvere s pevným segmentom, protisegmentom a bočnou stenou

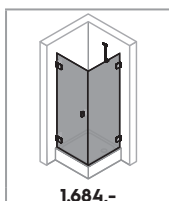

1.684,-

S. 242

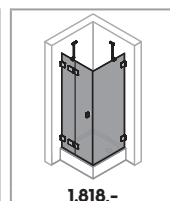

1.818,-

S. 244

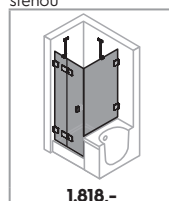

1.818,-

S. 246

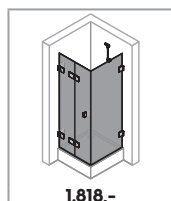

1.818,-

S. 248

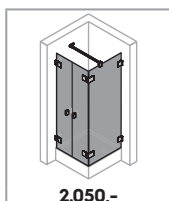

2.050,-

S. 250

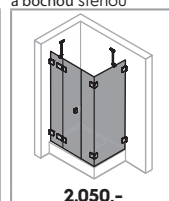

2.050,-

S. 252

4-uholník

Kridlové dvere s pevnými segmentami rohový vstup

Kridlové sklápovacie dvere rohový vstup

Bočná stena samostatne stojaca

Walk-In bočná stena s výklopným segmentom

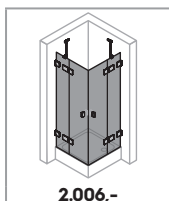

2.006,-

S. 254

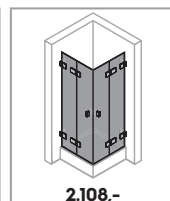

2.108,-

S. 256

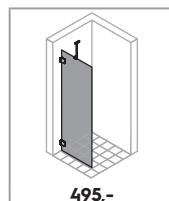

495,-

S. 136

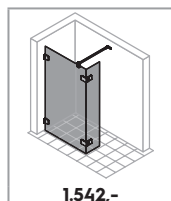

1.542,-

S. 138

U-kabína

Kridlové dvere pre U-kabínu

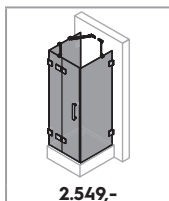

2.549,-

S. 258

Vaňové zásteny

1-dielna

1-dielna s pevným segmentom

2-dielna sklápovacia

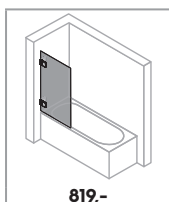

819,-

S. 518

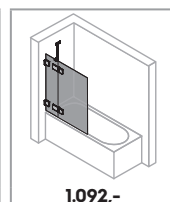

1.092,-

S. 520

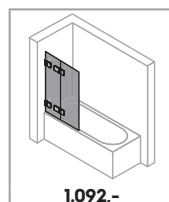

1.092,-

S. 522

Podrobnosti o produkte **Solva bezrámová**

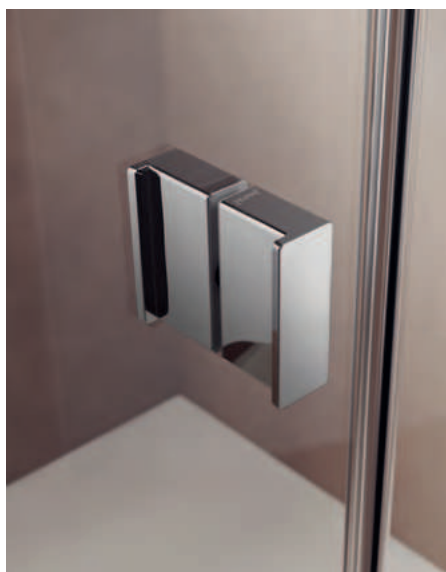

Madlo HÜPPE Solva presvedčí minimalistickým dizajnom optimálne zladeným s pántami.



Ako voliteľný variant výbavy je dostupné oblúkové madlo. Dostupné iba v prevedení 092 strieborná lesklá.



Zdvíhací/spúšťačiaci mechanizmus, decentne ukrytý pod krytkou, dvere pri otvorení mierne nadvihne. Šetří tak dolné tesniace lišty a postará sa o takmer automatické zatváranie dverí.



Sériovo nastaviteľný uholník pre rohové spojenie dvoch skiel umožňuje jednoduché nastavenie bočných stien v prípade, že steny na seba nie sú kolmé. Vhodné pohyblivé stenové uholníky nájdete v kapitole „Príslušenstvo“.



Bezrámové modely HÜPPE Solva so svojimi nastaviteľnými uholníkmi ľahko vyrovnávajú steny, ktoré nie sú pravouhlé.



Maximálnu tesnosť napriek silnému zaťaženiu pántov zabezpečuje nová technológia HÜPPE SoftSeal.

Podrobnosti o produkte **Solva bezrámová**



Pánt HÜPPE Solva umožňuje otváranie dverných segmentov von aj dovnútra.



Dverové segmenty sa môžu po sprchovaní nechať otvorené dovnútra. Ideálne riešenie pre malé kúpeľne, aby sa ušetrilo miesto vedľa sprchy a priestor sprchy sa optimálne vyvetral.



Všetky modely HÜPPE Solva môžu byť voliteľne namontované s prahovou lištou pre dosiahnutie optimálnej tesnosti, alebo bez prahovej lišty pre bezbariérový prístup.



Z vnútornej strany zapustené pánty pre jednoduché istenie.

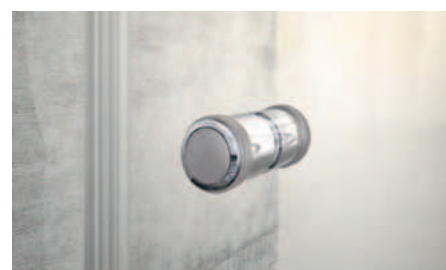

Gombíkové madlo HÜPPE s optimálnou ochrannou funkciou sa pre krídlové sklápavacie dvere Solva dodáva sériovo. Pri variante výbavy s „oblúkovým madlom“ sa dodáva úzke tygové madlo pre optimálnu funkciu skladania dverí.

Solva bezrámová 4-uholník



Krídlové dvere do niky

Popis výrobku

- Na montáž do niky
- Bezrámové dvere s jedným skleneným krídlom, ktoré sa otvára dovnútra a von
- Zasklenie 6 mm jednovrstvovým bezpečnostným sklom podľa normy DIN EN 12150, voliteľne s povrchovou úpravou HÜPPE Anti-Plaque, ktorá umožňuje jednoduchú údržbu
- Pánty a madlá z kvalitného kovu
- Zdvíhací / spúšťač mechanizmus pántu je decentne skrytý pod krytkou
- Z vnútornej strany zapustené pánty pre ľahšie čistenie
- S prahovou lištou (výška 10 mm) pre optimálnu tesnosť, alebo bez prahovej lišty pre bezbariérový vstup

Zameranie nutné.

Pozor: z konštrukčných dôvodov pri bezrámových výrobkoch nie je možné dosiahnuť úplnú tesnosť.

Ak sa vyžaduje vysoká úroveň tesnosti, potom prosím použite Solva s nástennou lištou.

Možnosti montáže S123 / S124		TEL
Upevnenie vľavo	Upevnenie vpravo	
Min. - max. rozmery		
1200-2000	500-1000	
2001-2200	500-900	

- Utesnenie podľa normy DIN 14428
- Made in Germany
- Obsah dodávky: upevňovací materiál, návod na montáž
- 10-ročná záruka dostupnosti opotrebovateľných dielov po zakúpení výrobku
- Systém riadenia kvality certifikovaný podľa normy DIN EN ISO 9001:2015
- Energetický manažment certifikovaný podľa normy EN ISO 50001:2011
- Skosenie je možné
- Individuálne zhotovenie na mieru
- Priebežné tesniace profily a vodorovná tesniaca lišta

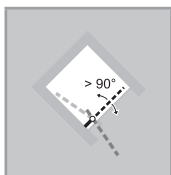

Krídlové dvere do niky

Upevnenie vľavo

Zhotovenie na mieru

Výška	Šírka dvernej strany	Číslo výrobku	Cena
1200-2000	500-1000	S12380	1.214,-
2001-2200	500-900	S12381	1.456,-
 Príplatok k zhotoveniu na mieru za každé skosenie / výrez			Príplatok 172,-

Krídlové dvere do niky

Upevnenie vpravo

Zhotovenie na mieru

Výška	Šírka dvernej strany	Číslo výrobku	Cena
1200-2000	500-1000	S12480	1.214,-
2001-2200	500-900	S12481	1.456,-
 Príplatok k zhotoveniu na mieru za každé skosenie / výrez			Príplatok 172,-

Farby profilov – sklá/dekory

Farby profilov	Kód farby	Príplatok
strieborná lesklá	092	0,-
Black Edition	123	138,-
White Edition	182	138,-

Sklo / dekor	s úpravou Anti-Plaque		bez úpravy Anti-Plaque	
	Kód skla	Príplatok	Kód skla	Príplatok
číre	322	0,-	321	0,-
Sand Plus	316	172,-	315	172,-
Privatima	375	172,-	373	172,-
šedé	368	172,-	301	172,-
zrkadlové sklo	381	540,-	380	540,-

Variant vybavenia (voliteľný)

Variant vybavenia	Príplatok
Oblúčkové madlo (len vo farbe 092 strieborná lesklá)	801 48,-

Extra doplnky

Výška	Farba	Číslo výrobku	Cena
2000	strieborná lesklá = 092	7R9001092	7,-
	Black Edition = 123	7R9001123	7,-
	White Edition = 182	7R9001182	7,-
1200-2000	strieborná lesklá = 092	7R9080092	26,-
	Black Edition = 123	7R9080123	26,-
	White Edition = 182	7R9080182	26,-
2001-2200	strieborná lesklá = 092	7R9081092	26,-
	Black Edition = 123	7R9081123	26,-
	White Edition = 182	7R9081182	26,-

Číslo výrobku a ceny

XXXXXX	+	XXX	+	XXX	+	XXX	=	XXXXXX.XXX.XXX.XXX
Číslo výrobku		Kód farby		Kód skla		Variant vybavenia		Číslo výrobku kompletné
Základná cena		Farebný príplatok		Príplatok za sklo		Príplatok		Celková cena

Solva bezrámová 4-uholník



Krídlové dvere s pevným segmentom do niky

Popis výrobku

- Na montáž do niky
- Bezrámové dvere s jedným skleneným krídlom, ktoré sa otvára dovnútra a von, a s jedným pevným segmentom
- Zasklenie 6 mm (dvere) a 8 mm (pevný segment) jednovrstvovým bezpečnostným sklom podľa normy DIN EN 12150, voliteľne s povrchovou úpravou HÜPPE Anti-Plaque, ktorá umožňuje jednoduchú údržbu
- Pánty a madlá z kvalitného kovu
- Zdvíhací / spúšťací mechanizmus pántu je decentne skrytý pod krytkou
- Z vnútornej strany zapustené pánty pre ľahšie čistenie
- S prahovou lištou (výška 10 mm) pre optimálnu tesnosť, alebo bez prahovej lišty pre bezbariérový vstup

Zameranie nutné.

Pozor: z konštrukčných dôvodov pri bezrámových výrobkoch nie je možné dosiahnuť úplnú tesnosť.

Ak sa vyžaduje vysoká úroveň tesnosti, potom prosím použite Solva s nástennou lištou.

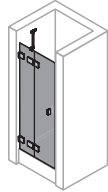
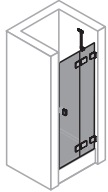
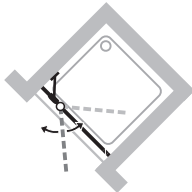
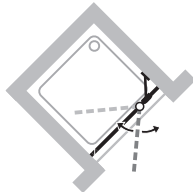
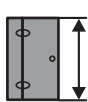
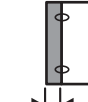
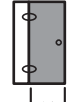
Možnosti montáže S104 / S105		TEC
		
Upevnenie vľavo	Upevnenie vpravo	
		
Min. - max. rozmery		
		
1200-2200	220-600	max. 900

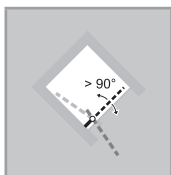

Krídlové dvere s pevným segmentom do niky

Upevnenie vľavo

Zhotovenie na mieru

Výška	Šírka dvernej strany	Číslo výrobku	Cena
1200-2000	700-1200	S10480	1.327,-
	1201-1500	S10482	1.526,-
2001-2200	700-1200	S10481	1.591,-
	1201-1500	S10483	1.658,-
 Príplatok k zhotoveniu na mieru za každé skosenie / výrez			Príplatok 172,-

Krídlové dvere s pevným segmentom do niky

Upevnenie vpravo

Zhotovenie na mieru

Výška	Šírka dvernej strany	Číslo výrobku	Cena
1200-2000	700-1200	S10580	1.327,-
	1201-1500	S10582	1.526,-
2001-2200	700-1200	S10581	1.591,-
	1201-1500	S10583	1.658,-
 Príplatok k zhotoveniu na mieru za každé skosenie / výrez			Príplatok 172,-

Farby profilov – sklá/dekory

Farby profilov	Kód farby	Príplatok
strieborná lesklá	092	0,-
Black Edition	123	138,-
White Edition	182	138,-

Sklo / dekor	s úpravou Anti-Plaque		bez úpravy Anti-Plaque	
	Kód skla	Príplatok	Kód skla	Príplatok
číre	322	0,-	321	0,-
Sand Plus	316	172,-	315	172,-
Privatima	375	172,-	373	172,-
šedé	368	172,-	301	172,-
zrkadlové sklo	381	540,-	380	540,-

Zrkadlové sklo (380/381): Pri objednávke je vždy potrebné špecifikovať, ktorý segment má byť zhotovený so zrkadlovým sklom. Bez tejto špecifikácie budú všetky segmenty so zrkadlovým sklom.

Variant vybavenia (voliteľný)

	Variant vybavenia	Príplatok
Oblúkové madlo (len vo farbe 092 strieborná lesklá)	801	48,-

Extra doplnky

Výška		Farba	Číslo výrobku	Cena
2000	Doplnková sada pre niku s magnetickým tesnením, ako alternatíva k štandardne dodávanému O-profilu.	strieborná lesklá = 092	7R9001092	7,-
		Black Edition = 123	7R9001123	7,-
		White Edition = 182	7R9001182	7,-
1200-2000	Doplnková sada pre niku s magnetickým tesnením, ako alternatíva k štandardne dodávanému O-profilu, zhotovenie na mieru	strieborná lesklá = 092	7R9080092	26,-
		Black Edition = 123	7R9080123	26,-
		White Edition = 182	7R9080182	26,-
2001-2200	Doplnková sada pre niku s magnetickým tesnením, ako alternatíva k štandardne dodávanému O-profilu, zhotovenie na mieru.	strieborná lesklá = 092	7R9081092	26,-
		Black Edition = 123	7R9081123	26,-
		White Edition = 182	7R9081182	26,-

Číslo výrobku a ceny

XXXXXX	+	XXX	+	XXX	+	XXX	=	XXXXXX.XXX.XXX.XXX
Číslo výrobku		Kód farby		Kód skla		Variant vybavenia		Číslo výrobku kompletné
Základná cena		Farebný príplatok		Príplatok za sklo		Príplatok		Celková cena

Solva bezrámová 4-uholník



Krídlové sklapovacie dvere do niky

Popis výrobku

- Na montáž do niky
- Bezrámové dvere s dvoma sklenenými krídlami, na nástennom pánte otočné smerom dnu a von o 90 stupňov, v pánte na skle otočné smerom von o 180 stupňov
- Zasklenie 6 mm jednovrstvovým bezpečnostným sklom podľa normy DIN EN 12150, voliteľne s povrchovou úpravou HÜPPE Anti-Plaque, ktorá umožňuje jednoduchú údržbu
- Pánty a madlá z kvalitného kovu
- Zdvíhací / spúšťací mechanizmus pántu je decentne skrytý pod krytkou
- Z vnútornej strany zapustené pánty pre ľahšie čistenie
- S prahovou lištou (výška 10 mm) pre optimálnu tesnosť, alebo bez prahovej lišty pre bezbariérový vstup

Zameranie nutné.

Pozor: z konštrukčných dôvodov pri bezrámových výrobkoch nie je možné dosiahnuť úplnú tesnosť.

Ak sa vyžaduje vysoká úroveň tesnosti, potom prosím použite Solva s nástennou lištou.

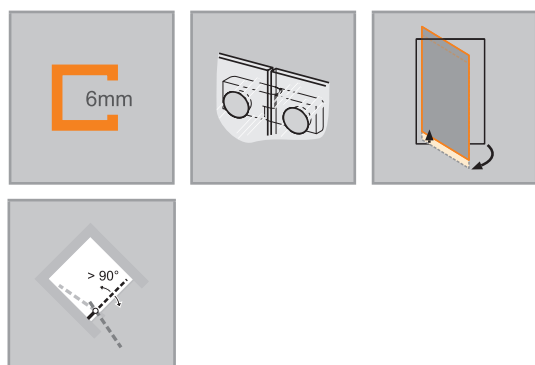

Možnosti montáže S143 / S144		TEW
Upevnenie vľavo	Upevnenie vpravo	
Min. - max. rozmery		
1200-2000	500-1250	

Krídlové sklapovacie dvere do niky

Upevnenie vľavo

Zhotovenie na mieru

Výška	Šírka dvernej strany	Číslo výrobku	Cena
1200-2000	500-1250	S14380	1.327,-
 Príplatok k zhotoveniu na mieru za každé skosenie / výrez		Príplatok	
		172,-	

Krídlové sklapovacie dvere do niky

Upevnenie vpravo

Zhotovenie na mieru

Výška	Šírka dvernej strany	Číslo výrobku	Cena
1200-2000	500-1250	S14480	1.327,-
 Príplatok k zhotoveniu na mieru za každé skosenie / výrez		Príplatok	
		172,-	

Farby profilov – sklá/dekory

Farby profilov	Kód farby	Príplatok
strieborná lesklá	092	0,-
Black Edition	123	138,-
White Edition	182	138,-

Skló / dekor	s úpravou Anti-Plaque		bez úpravy Anti-Plaque	
	Kód skla	Príplatok	Kód skla	Príplatok
číre	322	0,-	321	0,-
Sand Plus	316	172,-	315	172,-
Privatima	375	172,-	373	172,-
šedé	368	172,-	301	172,-
zrkadlové sklo	381	540,-	380	540,-

Zrkadlové sklo (380/381): Pri objednávke je vždy potrebné špecifikovať, ktorý segment má byť zhotovený so zrkadlovým sklom. Bez tejto špecifikácie budú všetky segmenty so zrkadlovým sklom.

Variant vybavenia (voliteľný)

	Variant vybavenia	Príplatok
Oblúkové madlo (len vo farbe 092 strieborná lesklá)	801	48,-
Prídavná rukoväť na nástennom segmente na lepšiu manipuláciu	754	48,-

Extra doplnky

Výška		Farba	Číslo výrobku	Cena
2000	Doplnková sada pre niku s magnetickým tesnením, ako alternatíva k štandardne dodávanému O-profilu.	strieborná lesklá = 092	7R9001092	7,-
		Black Edition = 123	7R9001123	7,-
		White Edition = 182	7R9001182	7,-
1200-2000	Doplnková sada pre niku s magnetickým tesnením, ako alternatíva k štandardne dodávanému O-profilu, zhotovenie na mieru	strieborná lesklá = 092	7R9080092	26,-
		Black Edition = 123	7R9080123	26,-
		White Edition = 182	7R9080182	26,-
2001-2200	Doplnková sada pre niku s magnetickým tesnením, ako alternatíva k štandardne dodávanému O-profilu, zhotovenie na mieru.	strieborná lesklá = 092	7R9081092	26,-
		Black Edition = 123	7R9081123	26,-
		White Edition = 182	7R9081182	26,-

Číslo výrobku a ceny

XXXXXX	+	XXX	+	XXX	+	XXX	=	XXXXXX.XXX.XXX.XXX
Číslo výrobku		Kód farby		Kód skla		Variant vybavenia		Číslo výrobku kompletné
Základná cena		Farebný príplatok		Príplatok za sklo		Príplatok		Celková cena

Solva bezrámová 4-uholník



Lietacie dvere do niky

Popis výrobku

- Na montáž do niky
- Bezrámové dvere s dvoma sklenenými krídlami, ktoré sa otvárajú dovnútra a von
- Zasklenie 6 mm jednovrstvovým bezpečnostným sklom podľa normy DIN EN 12150, voliteľne s povrchovou úpravou HÜPPE Anti-Plaque, ktorá umožňuje jednoduchú údržbu
- Pánty a madlá z kvalitného kovu
- Zdvíhací / spúšťač mechanizmu pántu je decentne skrytý pod krytkou
- Z vnútornej strany zapustené pánty pre ľahšie čistenie
- S prahovou lištou (výška 10 mm) pre optimálnu tesnosť, alebo bez prahovej lišty pre bezbariérový vstup

Zameranie nutné.

Pozor: z konštrukčných dôvodov pri bezrámových výrobkoch nie je možné dosiahnuť úplnú tesnosť.

Ak sa vyžaduje vysoká úroveň tesnosti, potom prosím použite Solva s nástennou lištou.

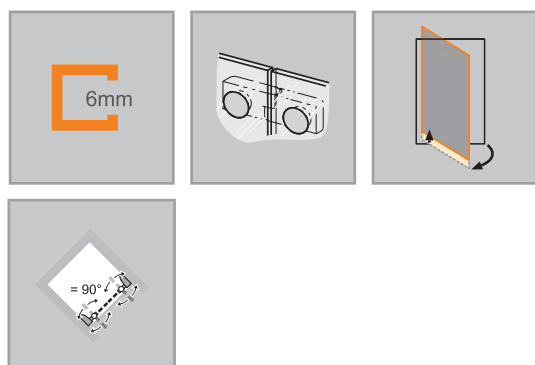

Možnosti montáže S133		TES
Min. - max. rozmery		
1200-2200	600-1800	

Lietacie dvere do niky

Zhotovenie na mieru

Výška	Šírka dvernej strany	Číslo výrobku	Cena
1200-2000	600-1200	S13380	1.591,-
	1201-1800	S13382	1.830,-
2001-2200	600-1200	S13381	1.910,-
	1201-1800	S13383	1.989,-

Farby profilov – sklá/dekory

Farby profilov	Kód farby	Príplatok
strieborná lesklá	092	0,-
Black Edition	123	138,-
White Edition	182	138,-

Sklo / dekor	s úpravou Anti-Plaque		bez úpravy Anti-Plaque	
	Kód skla	Príplatok	Kód skla	Príplatok
číre	322	0,-	321	0,-
Sand Plus	316	172,-	315	172,-
Privatima	375	172,-	373	172,-
šedé	368	172,-	301	172,-
zrkadlové sklo	381	540,-	380	540,-

Zrkadlové sklo (380/381): Pri objednávke je vždy potrebné špecifikovať, ktorý segment má byť zhotovený so zrkadlovým sklom. Bez tejto špecifikácie budú všetky segmenty so zrkadlovým sklom.

Variant vybavenia (voliteľný)

	Variant vybavenia	Príplatok
Oblúčkové madlo (len vo farbe 092 strieborná lesklá)	801	99,-

Číslo výrobku a ceny

XXXXXX	+	XXX	+	XXX	+	XXX	=	XXXXXX.XXX.XXX.XXX
Číslo výrobku		Kód farby		Kód skla		Variant vybavenia		Číslo výrobku kompletné
Základná cena		Farebný príplatok		Príplatok za sklo		Príplatok		Celková cena

Solva bezrámová 4-uholník



Krídlové dvere s protisegmentom do niky

Popis výrobku

- Na montáž do niky
- Bezrámové dvere s jedným skleneným krídlom, ktoré sa otvára dovnútra a von, a s jedným protisegmentom
- Zasklenie 6 mm (šírka protisegmentu > 1200 mm = 8 mm) jednovrstvovým bezpečnostným sklom podľa normy DIN EN 12150, voliteľne s povrchovou úpravou HÜPPE Anti-Plaque, ktorá umožňuje jednoduchú údržbu
- Pánty a madlá z kvalitného kovu
- Zdvíhací / spúšťací mechanizmus pántu je decentne skrytý pod krytkou
- Z vnútornej strany zapustené pánty pre ľahšie čistenie
- S prahovou lištou (výška 10 mm) pre optimálnu tesnosť, alebo bez prahovej lišty pre bezbariérový vstup

Zameranie nutné.

Pozor: z konštrukčných dôvodov pri bezrámových výrobkoch nie je možné dosiahnuť úplnú tesnosť.

Ak sa vyžaduje vysoká úroveň tesnosti, potom prosím použite Solva s nástennou lištou.

Pozor: Privatima sa z výrobných dôvodov môžu ponúkať len do šírky 1600 mm.

Možnosti montáže S129 / S130		TEQ
Upevnenie vľavo	Upevnenie vpravo	
So stabilizačnou vzperou (vnútri)		
S priečnou vzperou		
Min. - max. rozmery		
1200-2000	max. 1000	200-1800
2001-2200	max. 900	200-1800

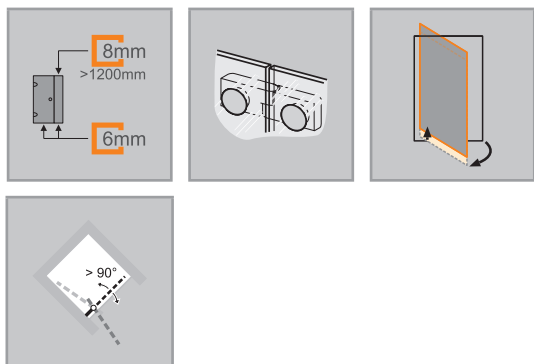

Krídlové dvere s protisegmentom do niky

Upevnenie vľavo

Zhotovenie na mieru

Výška	Šírka dvernej strany	Číslo výrobku	Cena
1200-2000	700-1200	S12980	1.327,-
	1201-2800	S12982	1.526,-
2001-2200	700-1200	S12981	1.591,-
	1201-2700	S12983	1.658,-
 Príplatok k zhotoveniu na mieru za každé skosenie / výrez		Príplatok	
		172,-	

Krídlové dvere s protisegmentom do niky

Upevnenie vpravo

Zhotovenie na mieru

Výška	Šírka dvernej strany	Číslo výrobku	Cena
1200-2000	700-1200	S13080	1.327,-
	1201-2800	S13082	1.526,-
2001-2200	700-1200	S13081	1.591,-
	1201-2700	S13083	1.658,-
 Príplatok k zhotoveniu na mieru za každé skosenie / výrez		Príplatok	
		172,-	

Farby profilov – sklá/dekory

Farby profilov	Kód farby	Príplatok
strieborná lesklá	092	0,-
Black Edition	123	138,-
White Edition	182	138,-

Sklo / dekor	s úpravou Anti-Plaque		bez úpravy Anti-Plaque	
	Kód skla	Príplatok	Kód skla	Príplatok
číre	322	0,-	321	0,-
Sand Plus	316	172,-	315	172,-
Privatima	375	172,-	373	172,-
šedé	368	172,-	301	172,-
zrkadlové sklo	381	540,-	380	540,-

Pozor: Privatima sa z výrobných dôvodov môžu ponúkať len do šírky 1600 mm.

Zrkadlové sklo (380/381): Pri objednávke je vždy potrebné špecifikovať, ktorý segment má byť zhotovený so zrkadlovým sklom. Bez tejto špecifikácie budú všetky segmenty so zrkadlovým sklom.

Variant vybavenia (voliteľný)

	Variant vybavenia	Príplatok
Oblúčkové madlo (len vo farbe 092 strieborná lesklá)	801	48,-

Číslo výrobku a ceny

XXXXXX	+	XXX	+	XXX	+	XXX	=	XXXXXX.XXX.XXX.XXX
Číslo výrobku		Kód farby		Kód skla		Variant vybavenia		Číslo výrobku kompletné
Základná cena		Farebný príplatok		Príplatok za sklo		Príplatok		Celková cena

Solva bezrámová 4-uholník



Krídlové dvere s pevným segmentom a protisegmentom do niky

Popis výrobku

- Na montáž do niky
- Bezrámové dvere s jedným skleneným krídlom, ktoré sa otvára dovnútra a von, a s jedným pevným segmentom a protisegmentom
- Zasklenie 6 mm (dvere a protisegment) a 8 mm (pevný segment) (šírka protisegmentu > 600 = 8 mm) jednovrstvovým bezpečnostným sklom podľa normy DIN EN 12150, voliteľne s povrchovou úpravou HÜPPE Anti-Plaque, ktorá umožňuje jednoduchú údržbu
- Pánty a madlá z kvalitného kovu
- Zdvíhací / spúšťací mechanizmus pántu je decentne skrytý pod krytkou
- Z vnútornej strany zapustené pánty pre ľahšie čistenie
- S prahovou lištou (výška 10 mm) pre optimálnu tesnosť, alebo bez prahovej lišty pre bezbariérový vstup

Zameranie nutné.

Pozor: Privatima sa z výrobných dôvodov môžu ponúkať len do šírky 1600 mm.

Možnosti montáže S114 / S115		TEJ	
Upevnenie vľavo	Upevnenie vpravo		
so stabilizačnou vzperou			
S priečnou vzperou			
Min. - max. rozmery			
1200-2200	220-600	max. 900	200-1800

- Priebežné magnetické lišty, tesniace profily a vodorovná tesniaca lišta
- Utesnenie podľa normy DIN 14428
- Made in Germany
- Obsah dodávky: upevňovací materiál, návod na montáž
- 10-ročná záruka dostupnosti opotrebovateľných dielov po zakúpení výrobku
- Systém riadenia kvality certifikovaný podľa normy DIN EN ISO 9001:2015
- Energetický manažment certifikovaný podľa normy EN ISO 50001:2011
- So stabilizačnou vzperou (vnútri)
- Skosenia / výrezy sú možné
- Individuálne zhotovenie na mieru

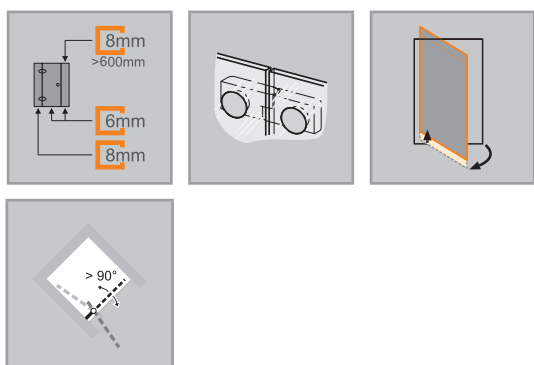

Krídlové dvere s pevným segmentom a protisegmentom do niky

Upevnenie vľavo

Zhotovenie na mieru

Výška	Šírka dvernej strany	Číslo výrobku	Cena
1200-2000	1100-1500	S11480	1.591,-
	1501-3300	S11482	1.830,-
2001-2200	1100-1500	S11481	1.910,-
	1501-3300	S11483	1.989,-
 Príplatok k zhotoveniu na mieru za každé skosenie / výrez			Príplatok 172,-

Krídlové dvere s pevným segmentom a protisegmentom do niky

Upevnenie vpravo

Zhotovenie na mieru

Výška	Šírka dvernej strany	Číslo výrobku	Cena
1200-2000	1100-1500	S11580	1.591,-
	1501-3300	S11582	1.830,-
2001-2200	1100-1500	S11581	1.910,-
	1501-3300	S11583	1.989,-
 Príplatok k zhotoveniu na mieru za každé skosenie / výrez			Príplatok 172,-

Farby profilov – sklá/dekory

Farby profilov	Kód farby	Príplatok
strieborná lesklá	092	0,-
Black Edition	123	278,-
White Edition	182	278,-

Sklo / dekor	s úpravou Anti-Plaque		bez úpravy Anti-Plaque	
	Kód skla	Príplatok	Kód skla	Príplatok
číre	322	0,-	321	0,-
Sand Plus	316	346,-	315	346,-
Privatima	375	346,-	373	346,-
šedé	368	346,-	301	346,-
zrkadlové sklo	381	540,-	380	540,-

Pozor: Privatima sa z výrobných dôvodov môžu ponúkať len do šírky 1600 mm.

Zrkadlové sklo (380/381): Pri objednávke je vždy potrebné špecifikovať, ktorý segment má byť zhotovený so zrkadlovým sklom. Bez tejto špecifikácie budú všetky segmenty so zrkadlovým sklom.

Variant vybavenia (voliteľný)

	Variant vybavenia	Príplatok
Oblúčkové madlo (len vo farbe 092 strieborná lesklá)	801	48,-

Číslo výrobku a ceny

XXXXXX	+	XXX	+	XXX	+	XXX	=	XXXXXX.XXX.XXX.XXX
Číslo výrobku		Kód farby		Kód skla		Variant vybavenia		Číslo výrobku kompletné
Základná cena		Farebný príplatok		Príplatok za sklo		Príplatok		Celková cena

Solva bezrámová 4-uholník



Krídlové dvere s bočnou stenou

Popis výrobku

- Bezrámové dvere s jedným skleneným krídlom, ktoré sa otvára dovnútra a von, a s bezrámovou bočnou stenou
- Zasklenie 6 mm (šírka bočnej steny > 1200 mm = 8 mm) jednovrstvovým bezpečnostným sklom podľa normy DIN EN 12150, voliteľne s povrchovou úpravou HÜPPE Anti-Plaque, ktorá umožňuje jednoduchú údržbu
- Pánty a madlá z kvalitného kovu
- Zdvíhací / spúšťací mechanizmus pántu je decentne skrytý pod krytkou
- Z vnútornej strany zapustené pánty pre ľahšie čistenie
- S prahovou lištou (výška 10 mm) pre optimálnu tesnosť, alebo bez prahovej lišty pre bezbariérový vstup
- Prieběžné magnetické lišty, tesniace profily a vodorovná tesniaca lišta

Zameranie nutné.

Pozor: z konštrukčných dôvodov pri bezrámových výrobkoch nie je možné dosiahnuť úplnú tesnosť.

Ak sa vyžaduje vysoká úroveň tesnosti, potom prosím použite Solva s nástennou lištou.

Pozor: Privatima sa z výrobných dôvodov môžu ponúkať len do šírky 1600 mm.

Možnosti montáže S125 / S126		TEM
Upevnenie vľavo	Upevnenie vpravo	
so stabilizačnou vzperou		
s priečnou vzperou		
Min. - max. rozmery		
1200-2000	500-1000	200 - 1800
2001-2200	500-900	200 - 1800

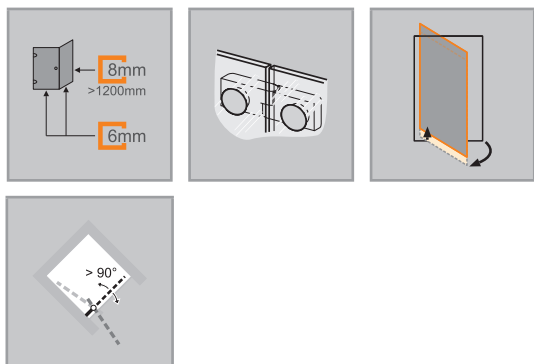

Krídlové dvere s bočnou stenou

Upevnenie vľavo

Zhotovenie na mieru

Výška	Šírka dvernej strany	Šírka bočnej steny	Číslo výrobku	Cena
1200-2000	500-1000	200-1200	S12580	1.684,-
	500-1000	1201-1800	S12582	1.936,-
2001-2200	500-900	200-1200	S12581	2.021,-
	500-900	1201-1800	S12583	2.105,-
			Príplatok	
			172,-	

Krídlové dvere s bočnou stenou

Upevnenie vpravo

Zhotovenie na mieru

Výška	Šírka dvernej strany	Šírka bočnej steny	Číslo výrobku	Cena
1200-2000	500-1000	200-1200	S12680	1.684,-
	500-1000	1201-1800	S12682	1.936,-
2001-2200	500-900	200-1200	S12681	2.021,-
	500-900	1201-1800	S12683	2.105,-
			Príplatok	
			172,-	

Farby profilov – sklá/dekory

Farby profilov	Kód farby	Príplatok
strieborná lesklá	092	0,-
Black Edition	123	278,-
White Edition	182	278,-

Sklo / dekor	s úpravou Anti-Plaque		bez úpravy Anti-Plaque	
	Kód skla	Príplatok	Kód skla	Príplatok
číre	322	0,-	321	0,-
Sand Plus	316	346,-	315	346,-
Privatima	375	346,-	373	346,-
šedé	368	346,-	301	346,-
zrkadlové sklo	381	540,-	380	540,-

Pozor: Privatima sa z výrobných dôvodov môžu ponúkať len do šírky 1600 mm.

Zrkadlové sklo (380/381): Pri objednávke je vždy potrebné špecifikovať, ktorý segment má byť zhotovený so zrkadlovým sklom. Bez tejto špecifikácie budú všetky segmenty so zrkadlovým sklom.

Variant vybavenia (voliteľný)

	Variant vybavenia	Príplatok
Oblúčkové madlo (len vo farbe 092 strieborná lesklá)	801	48,-

Číslo výrobku a ceny

XXXXXX	+	XXX	+	XXX	+	XXX	=	XXXXXX.XXX.XXX.XXX
Číslo výrobku		Kód farby		Kód skla		Variant vybavenia		Číslo výrobku kompletné
Základná cena		Farebný príplatok		Príplatok za sklo		Príplatok		Celková cena

Solva bezrámová 4-uholník



Krídlové dvere s pevným segmentom a bočnou stenou

Popis výrobku

- Bezrámové dvere s jedným skleneným krídlom, ktoré sa otvára dovnútra a von, a s jedným pevným segmentom a bezrámovou bočnou stenou
- Zasklenie 6 mm (dvere a bočná stena) a 8 mm (pevný segment) (šírka bočnej steny > 1200 = 8 mm) jednovrstvovým bezpečnostným sklom podľa normy DIN EN 12150, voliteľne s povrchovou úpravou HÜPPE Anti-Plaque, ktorá umožňuje jednoduchú údržbu
- Pánty a madlá z kvalitného kovu
- Zdvíhací / spúšťací mechanizmus pántu je decentne skrytý pod krytkou
- Z vnútornej strany zapustené pánty pre ľahšie čistenie
- S prahovou lištou (výška 10 mm) pre optimálnu tesnosť, alebo bez prahovej lišty pre bezbariérový vstup

Zameranie nutné.

Pozor: Privatima sa z výrobných dôvodov môžu ponúkať len do šírky 1600 mm.

Možnosti montáže S109 / S110		TED	
Upevnenie vľavo	Upevnenie vpravo		
so stabilizačnou vzperou			
s priečnou vzperou			
Min. - max. rozmery			
1200-2200	220-600	max. 900	200 - 1800

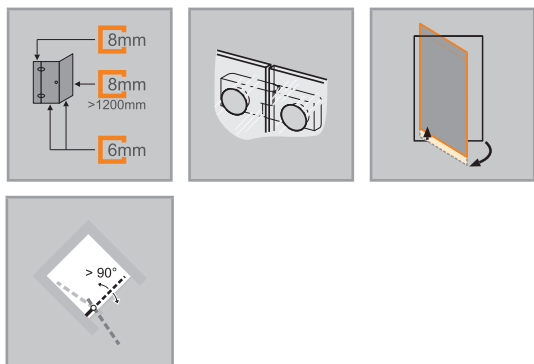

Krídlové dvere s pevným segmentom a bočnou stenou

Upevnenie vľavo

Zhotovenie na mieru

Výška	Šírka dvernej strany	Šírka bočnej steny	Číslo výrobku	Cena
1200-2000	700-1200	200-1200	S10980	1.818,-
	700-1200	1201-1800	S10984	2.091,-
	1201-1500	200-1200	S10982	2.091,-
	1201-1500	1201-1800	S10985	2.182,-
2001-2200	700-1200	200-1200	S10981	2.182,-
	700-1200	1201-1800	S10986	2.182,-
	1201-1500	200-1200	S10983	2.273,-
	1201-1500	1201-1800	S10987	2.273,-
 Príplatok k zhotoveniu na mieru za každé skosenie / výrez			Príplatok 172,-	

Krídlové dvere s pevným segmentom a bočnou stenou

Upevnenie vpravo

Zhotovenie na mieru

Výška	Šírka dvernej strany	Šírka bočnej steny	Číslo výrobku	Cena
1200-2000	700-1200	200-1200	S11080	1.818,-
	700-1200	1201-1800	S11084	2.091,-
	1201-1500	200-1200	S11082	2.091,-
	1201-1500	1201-1800	S11085	2.182,-
2001-2200	700-1200	200-1200	S11081	2.182,-
	700-1200	1201-1800	S11086	2.182,-
	1201-1500	200-1200	S11083	2.273,-
	1201-1500	1201-1800	S11087	2.273,-
 Príplatok k zhotoveniu na mieru za každé skosenie / výrez			Príplatok 172,-	

Farby profilov – sklá/dekory

Farby profilov	Kód farby	Príplatok
strieborná lesklá	092	0,-
Black Edition	123	278,-
White Edition	182	278,-

Sklo / dekor	s úpravou Anti-Plaque		bez úpravy Anti-Plaque	
	Kód skla	Príplatok	Kód skla	Príplatok
číre	322	0,-	321	0,-
Sand Plus	316	346,-	315	346,-
Privatima	375	346,-	373	346,-
šedé	368	346,-	301	346,-
zrkadlové sklo	381	540,-	380	540,-

Pozor: Privatima sa z výrobných dôvodov môžu ponúkať len do šírky 1600 mm.

Zrkadlové sklo (380/381): Pri objednávke je vždy potrebné špecifikovať, ktorý segment má byť zhotovený so zrkadlovým sklom. Bez tejto špecifikácie budú všetky segmenty so zrkadlovým sklom.

Variant vybavenia (voliteľný)

	Variant vybavenia	Príplatok
Oblúčkové madlo (len vo farbe 092 strieborná lesklá)	801	48,-

Číslo výrobku a ceny

XXXXXX	+	XXX	+	XXX	+	XXX	=	XXXXXX.XXX.XXX.XXX
Číslo výrobku		Kód farby		Kód skla		Variant vybavenia		Číslo výrobku kompletné
Základná cena		Farebný príplatok		Príplatok za sklo		Príplatok		Celková cena

Solva bezrámová 4-uholník



Krídlové dvere s pevným segmentom a skrátenou bočnou stenou

Popis výrobku

- Bezrámové dvere s jedným skleneným krídlom, ktoré sa otvára dovnútra a von, a s jedným pevným segmentom a bezrámovou skrátenou bočnou stenou
- Zasklenie 6 mm (dvere a bočná stena) a 8 mm (pevný segment) (šírka bočnej steny > 1200 = 8 mm) jednovrstvovým bezpečnostným sklom podľa normy DIN EN 12150, voliteľne s povrchovou úpravou HÜPPE Anti-Plaque, ktorá umožňuje jednoduchú údržbu
- Pánty a madlá z kvalitného kovu
- Zdvíhací / spúšťací mechanizmus pántu je decentne skrytý pod krytkou
- Z vnútornej strany zapustené pánty pre ľahšie čistenie
- S prahovou lištou (výška 10 mm) pre optimálnu tesnosť, alebo bez prahovej lišty pre bezbariérový vstup

Zameranie nutné.

Pozor: Privatima sa z výrobných dôvodov môžu ponúkať len do šírky 1600 mm.

Možnosti montáže S112 / S113		TEH	
Upevnenie vľavo	Upevnenie vpravo		
so stabilizačnou vzperou			
s priečnou vzperou			
Min. – max. rozmery			
1200-2200	220-600	max. 900	200 – 1800

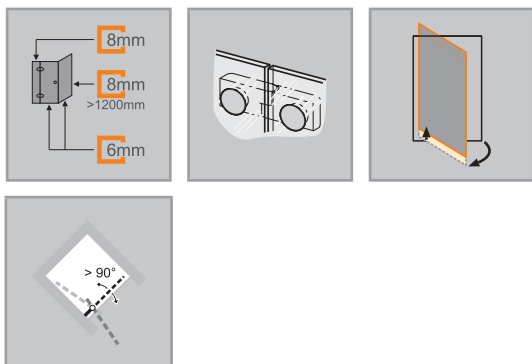

Krídlové dvere s pevným segmentom a skrátanou bočnou stenou

Upevnenie vľavo

Zhotovenie na mieru

Výška	Šírka dvernej strany	Šírka bočnej steny	Číslo výrobku	Cena
1200-2000	700-1200	200-1200	S11280	1.818,-
	700-1200	1201-1800	S11284	2.091,-
	1201-1500	200-1200	S11282	2.091,-
	1201-1500	1201-1800	S11285	2.182,-
2001-2200	700-1200	200-1200	S11281	2.182,-
	700-1200	1201-1800	S11286	2.182,-
	1201-1500	200-1200	S11283	2.273,-
	1201-1500	1201-1800	S11287	2.273,-
	Príplatok k zhotoveniu na mieru za každé skosenie / výrez			Príplatok 172,-

Krídlové dvere s pevným segmentom a skrátanou bočnou stenou

Upevnenie vpravo

Zhotovenie na mieru

Výška	Šírka dvernej strany	Šírka bočnej steny	Číslo výrobku	Cena
1200-2000	700-1200	200-1200	S11380	1.818,-
	700-1200	1201-1800	S11384	2.091,-
	1201-1500	200-1200	S11382	2.091,-
	1201-1500	1201-1800	S11385	2.182,-
2001-2200	700-1200	200-1200	S11381	2.182,-
	700-1200	1201-1800	S11386	2.182,-
	1201-1500	200-1200	S11383	2.273,-
	1201-1500	1201-1800	S11387	2.273,-
	Príplatok k zhotoveniu na mieru za každé skosenie / výrez			Príplatok 172,-

Farby profilov – sklá/dekory

Farby profilov	Kód farby	Príplatok
strieborná lesklá	092	0,-
Black Edition	123	278,-
White Edition	182	278,-

Sklo / dekor	s úpravou Anti-Plaque		bez úpravy Anti-Plaque	
	Kód skla	Príplatok	Kód skla	Príplatok
číre	322	0,-	321	0,-
Sand Plus	316	346,-	315	346,-
Privatima	375	346,-	373	346,-
šedé	368	346,-	301	346,-
zrkadlové sklo	381	540,-	380	540,-

Pozor: Privatima sa z výrobných dôvodov môžu ponúkať len do šírky 1600 mm.

Zrkadlové sklo (380/381): Pri objednávke je vždy potrebné špecifikovať, ktorý segment má byť zhotovený so zrkadlovým sklom. Bez tejto špecifikácie budú všetky segmenty so zrkadlovým sklom.

Variant vybavenia (voliteľný)

	Variant vybavenia	Príplatok
Oblúčkové madlo (len vo farbe 092 strieborná lesklá)	801	48,-

Číslo výrobku a ceny

XXXXXX	+	XXX	+	XXX	+	XXX	=	XXXXXX.XXX.XXX.XXX
Číslo výrobku		Kód farby		Kód skla		Variant vybavenia		Číslo výrobku kompletne
Základná cena		Farebný príplatok		Príplatok za sklo		Príplatok		Celková cena

Solva bezrámová 4-uholník



Krídlové sklapovacie dvere s bočnou stenou

Popis výrobku

- Bezrámové dvere s dvoma sklenenými krídlami, na nástennom pánte otočné smerom dnu a von o 90 stupňov, v pánte na skle otočné smerom von o 180 stupňov, a s bezrámovou bočnou stenou
- Zasklenie 6 mm (šírka bočnej steny > 1200 mm = 8 mm) jednovrstvovým bezpečnostným sklom podľa normy DIN EN 12150, voliteľne s povrchovou úpravou HÜPPE Anti-Plaque, ktorá umožňuje jednoduchú údržbu
- Pánty a madlá z kvalitného kovu
- Zdvíhací / spúšťací mechanizmus pántu je decentne skrytý pod krytkou
- Z vnútornej strany zapustené pánty pre ľahšie čistenie
- S prahovou lištou (výška 10 mm) pre optimálnu tesnosť, alebo bez prahovej lišty pre bezbariérový vstup

Zameranie nutné.

Pozor: z konštrukčných dôvodov pri bezrámových výrobkoch nie je možné dosiahnuť úplnú tesnosť.

Ak sa vyžaduje vysoká úroveň tesnosti, potom prosím použite Solva s nástennou lištou.

Pozor: Privatima sa z výrobných dôvodov môžu ponúkať len do šírky 1600 mm.



Možnosti montáže S145 / S146		TEX
Upevnenie vľavo	Upevnenie vpravo	
so stabilizačnou vzperou		
S priečnou vzperou		
Min. - max. rozmery		
1200 – 2000	500-1250	200 – 1800

- Utesnenie podľa normy DIN 14428
- Made in Germany
- Obsah dodávky: upevňovací materiál, návod na montáž
- 10-ročná záruka dostupnosti opotrebovateľných dielov po zakúpení výrobku
- Systém riadenia kvality certifikovaný podľa normy DIN EN ISO 9001:2015
- Energetický manažment certifikovaný podľa normy EN ISO 50001:2011
- So stabilizačnou vzperou (vnútri)
- Skosenia / výrezy sú možné
- Individuálne zhotovenie na mieru
- Priebežné tesniace profily a vodorovná tesniaca lišta

Krídlové sklapovacie dvere s bočnou stenou

Upevnenie vľavo

Zhotovenie na mieru

Výška	Šírka dvernej strany	Šírka bočnej steny	Číslo výrobku	Cena
1200-2000	500-1250	200-1200	S14580	1.818,-
	500-1250	1201-1800	S14581	2.091,-
			Príplatok	
Príplatok k zhotoveniu na mieru za každé skosenie / výrez			172,-	

Krídlové sklapovacie dvere s bočnou stenou

Upevnenie vpravo

Zhotovenie na mieru

Výška	Šírka dvernej strany	Šírka bočnej steny	Číslo výrobku	Cena
1200-2000	500-1250	200-1200	S14680	1.818,-
	500-1250	1201-1800	S14681	2.091,-
			Príplatok	
Príplatok k zhotoveniu na mieru za každé skosenie / výrez			172,-	

Farby profilov – sklá/dekory

Farby profilov	Kód farby	Príplatok
strieborná lesklá	092	0,-
Black Edition	123	278,-
White Edition	182	278,-

Sklo / dekor	s úpravou Anti-Plaque		bez úpravy Anti-Plaque	
	Kód skla	Príplatok	Kód skla	Príplatok
číre	322	0,-	321	0,-
Sand Plus	316	346,-	315	346,-
Privatima	375	346,-	373	346,-
šedé	368	346,-	301	346,-
zrkadlové sklo	381	540,-	380	540,-

Pozor: Privatima sa z výrobných dôvodov môžu ponúkať len do šírky 1600 mm.

Zrkadlové sklo (380/381): Pri objednávke je vždy potrebné špecifikovať, ktorý segment má byť zhotovený so zrkadlovým sklom. Bez tejto špecifikácie budú všetky segmenty so zrkadlovým sklom.

Variant vybavenia (voliteľný)

	Variant vybavenia	Príplatok
Oblúkové madlo (len vo farbe 092 strieborná lesklá)	801	48,-
Prídavná rukoväť na nástennom segmente na lepšiu manipuláciu	754	48,-

Číslo výrobku a ceny

XXXXXX	+	XXX	+	XXX	+	XXX	=	XXXXXX.XXX.XXX.XXX
Číslo výrobku		Kód farby		Kód skla		Variant vybavenia		Číslo výrobku kompletne
Základná cena		Farebný príplatok		Príplatok za sklo		Príplatok		Celková cena

Solva bezrámová 4-uholník



Lítací dvere s bočnou stenou

Popis výrobku

- Bezrámové dvere s dvoma sklenenými krídlami, ktoré sa otvárajú dovnútra a von, a s bezrámovou bočnou stenou
- Zasklenie 6 mm (bočná stena šírka > 1200 = 8 mm), jednovrstvovým bezpečnostným sklom podľa normy DIN EN 12150, voliteľne s povrchovou úpravou HÜPPE Anti-Plaque, ktorá umožňuje jednoduchú údržbu
- Pánty a madlá z kvalitného kovu
- Zdvíhací / spúšťací mechanizmus pántu je decentne skrytý pod krytkou
- Z vnútornej strany zapustené pánty pre ľahšie čistenie
- S prahovou lištou (výška 10 mm) pre optimálnu tesnosť, alebo bez prahovej lišty pre bezbariérový vstup
- Utesnenie podľa normy DIN 14428

Zameranie nutné.

Pozor: z konštrukčných dôvodov pri bezrámových výrobkoch nie je možné dosiahnuť úplnú tesnosť.

Ak sa vyžaduje vysoká úroveň tesnosti, potom prosím použite Solva s nástennou lištou.

Pozor: Privatima sa z výrobných dôvodov môžu ponúkať len do šírky 1600 mm.

Možnosti montáže S141 / S142		TET
Upevnenie vľavo	Upevnenie vpravo	
s priečnou vzperou		
Min. - max. rozmery		
1200-2200	600-1200	200 - 1800



Lietacie dvere s bočnou stenou

Upevnenie vľavo

Zhotovenie na mieru

Výška	Šírka dvernej strany	Šírka bočnej steny	Číslo výrobku	Cena
1200-2000	600-1200	200-1200	S14180	2.050,-
	600-1200	1201-1800	S14182	2.356,-
2001-2200	600-1200	200-1200	S14181	2.459,-
	600-1200	1201-1800	S14183	2.562,-
 Príplatok k zhotoveniu na mieru za každé skosenie / výrez			Príplatok	
			172,-	

Lietacie dvere s bočnou stenou

Upevnenie vpravo

Zhotovenie na mieru

Výška	Šírka dvernej strany	Šírka bočnej steny	Číslo výrobku	Cena
1200-2000	600-1200	200-1200	S14280	2.050,-
	600-1200	1201-1800	S14282	2.356,-
2001-2200	600-1200	200-1200	S14281	2.459,-
	600-1200	1201-1800	S14283	2.562,-
 Príplatok k zhotoveniu na mieru za každé skosenie / výrez			Príplatok	
			172,-	

Farby profilov – sklá/dekory

Farby profilov	Kód farby	Príplatok
strieborná lesklá	092	0,-
Black Edition	123	278,-
White Edition	182	278,-

Sklo / dekor	s úpravou Anti-Plaque		bez úpravy Anti-Plaque	
	Kód skla	Príplatok	Kód skla	Príplatok
číre	322	0,-	321	0,-
Sand Plus	316	346,-	315	346,-
Privatima	375	346,-	373	346,-
šedé	368	346,-	301	346,-
zrkadlové sklo	381	540,-	380	540,-

Pozor: Privatima sa z výrobných dôvodov môžu ponúkať len do šírky 1600 mm.

Zrkadlové sklo (380/381): Pri objednávke je vždy potrebné špecifikovať, ktorý segment má byť zhotovený so zrkadlovým sklom. Bez tejto špecifikácie budú všetky segmenty so zrkadlovým sklom.

Variant vybavenia (voliteľný)

	Variant vybavenia	Príplatok
Oblúčkové madlo (len vo farbe 092 strieborná lesklá)	801	99,-

Číslo výrobku a ceny

XXXXXX	+	XXX	+	XXX	+	XXX	=	XXXXXX.XXX.XXX.XXX
Číslo výrobku		Kód farby		Kód skla		Variant vybavenia		Číslo výrobku kompletné
Základná cena		Farebný príplatok		Príplatok za sklo		Príplatok		Celková cena

Solva bezrámová 4-uholník



Krídlové dvere s pevným segmentom, protisegmentom a bočnou stenou

Popis výrobku

- Bezrámové dvere s jedným skleneným krídlom, ktoré sa otvára dovnútra a von, s jedným pevným segmentom a protisegmentom, a s bezrámovou bočnou stenou
- Zasklenie 6 mm (dvere a bočná stena) a 8 mm (pevný segment) (šírka bočnej steny > 1200 = 8 mm) jednovrstvovým bezpečnostným sklom podľa normy DIN EN 12150, voliteľne s povrchovou úpravou HÜPPE Anti-Plaque, ktorá umožňuje jednoduchú údržbu
- Pánty a madlá z kvalitného kovu
- Zdvíhací / spúšťací mechanizmus pántu je decentne skrytý pod krytkou
- Z vnútornej strany zapustené pánty pre ľahšie čistenie
- S prahovou lištou (výška 10 mm) pre optimálnu tesnosť, alebo bez prahovej lišty pre bezbariérový vstup

Zameranie nutné.

Pozor: Privatima sa z výrobných dôvodov môžu ponúkať len do šírky 1600 mm.

Možnosti montáže S116 / S117		TEK	
Upevnenie vľavo	Upevnenie vpravo		
so stabilizačnou vzperou			
s priečnou vzperou			
Min. - max. rozmery			
220-600	max. 900	200-1800	200 - 1800

- Utesnenie podľa normy DIN 14428
- Made in Germany
- Obsah dodávky: upevňovací materiál, návod na montáž
- 10-ročná záruka dostupnosti opotrebovateľných dielov po zakúpení výrobku
- Systém riadenia kvality certifikovaný podľa normy DIN EN ISO 9001:2015
- Energetický manažment certifikovaný podľa normy EN ISO 50001:2011
- So stabilizačnou vzperou (vnútri)
- Skosenia / výrezy sú možné
- Individuálne zhotovenie na mieru
- Priebežné tesniace profily a vodorovná tesniaca lišta

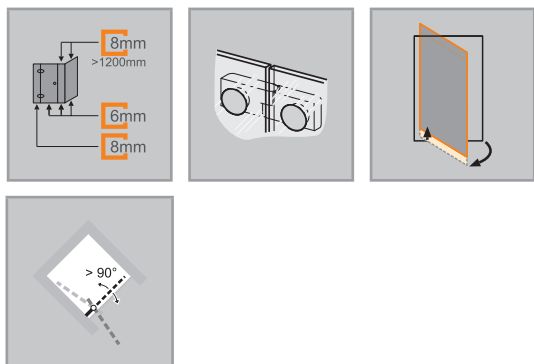

Krídlové dvere s pevným segmentom, protisegmentom a bočnou stenou

Upevnenie vľavo

Zhotovenie na mieru

Výška	Šírka dvernej strany	Šírka bočnej steny	Číslo výrobku	Cena
1200-2000	900-1200	200-1200	S11680	2.050,-
	900-1200	1201-1800	S11684	2.356,-
	1201-3300	200-1200	S11682	2.356,-
	1201-3300	1201-1800	S11685	2.459,-
2001-2200	900-1200	200-1200	S11681	2.459,-
	900-1200	1201-1800	S11686	2.459,-
	1201-3300	200-1200	S11683	2.562,-
	1201-3300	1201-1800	S11687	2.562,-
 Príplatok k zhotoveniu na mieru za každé skosenie / výrez				Príplatok 172,-

Krídlové dvere s pevným segmentom, protisegmentom a bočnou stenou

Upevnenie vpravo

Zhotovenie na mieru

Výška	Šírka dvernej strany	Šírka bočnej steny	Číslo výrobku	Cena
1200-2000	900-1200	200-1200	S11780	2.050,-
	900-1200	1201-1800	S11784	2.356,-
	1201-3300	200-1200	S11782	2.356,-
	1201-3300	1201-1800	S11785	2.459,-
2001-2200	900-1200	200-1200	S11781	2.459,-
	900-1200	1201-1800	S11786	2.459,-
	1201-3300	200-1200	S11783	2.562,-
	1201-3300	1201-1800	S11787	2.562,-
 Príplatok k zhotoveniu na mieru za každé skosenie / výrez				Príplatok 172,-

Farby profilov – sklá/dekory

Farby profilov	Kód farby	Príplatok
strieborná lesklá	092	0,-
Black Edition	123	278,-
White Edition	182	278,-

Sklo / dekor	s úpravou Anti-Plaque		bez úpravy Anti-Plaque	
	Kód skla	Príplatok	Kód skla	Príplatok
číre	322	0,-	321	0,-
Sand Plus	316	346,-	315	346,-
Privatima	375	346,-	373	346,-
šedé	368	346,-	301	346,-
zrkadlové sklo	381	540,-	380	540,-

Pozor: Privatima sa z výrobných dôvodov môžu ponúkať len do šírky 1600 mm.

Zrkadlové sklo (380/381): Pri objednávke je vždy potrebné špecifikovať, ktorý segment má byť zhotovený so zrkadlovým sklom. Bez tejto špecifikácie budú všetky segmenty so zrkadlovým sklom.

Variant vybavenia (voliteľný)

	Variant vybavenia	Príplatok
Oblúčkové madlo (len vo farbe 092 strieborná lesklá)	801	48,-

Číslo výrobku a ceny

XXXXXX	+	XXX	+	XXX	+	XXX	=	XXXXXX.XXX.XXX.XXX
Číslo výrobku		Kód farby		Kód skla		Variant vybavenia		Číslo výrobku kompletné
Základná cena		Farebný príplatok		Príplatok za sklo		Príplatok		Celková cena

Solva bezrámová 4-uholník



Krídlové dvere s pevnými segmentami rohový vstup

Popis výrobku

- Bezrámový rohový vstup s dvoma sklenenými krídlami, ktoré sa otvárajú dovnútra a von, a s dvoma pevnými segmentami
- Zasklenie 6 mm (dvere) a 8 mm (pevný segment) jednovrstvovým bezpečnostným sklom podľa normy DIN EN 12150, voliteľne s povrchovou úpravou HÜPPE Anti-Plaque, ktorá umožňuje jednoduchú údržbu
- Pánty a madlá z kvalitného kovu
- Zdvíhací / spúšťací mechanizmus pántu je decentne skrytý pod krytkou
- Z vnútornej strany zapustené pánty pre ľahšie čistenie
- S prahovou lištou (výška 10 mm) pre optimálnu tesnosť, alebo bez prahovej lišty pre bezbariérový vstup
- Utesnenie podľa normy DIN 14428

Zameranie nutné.

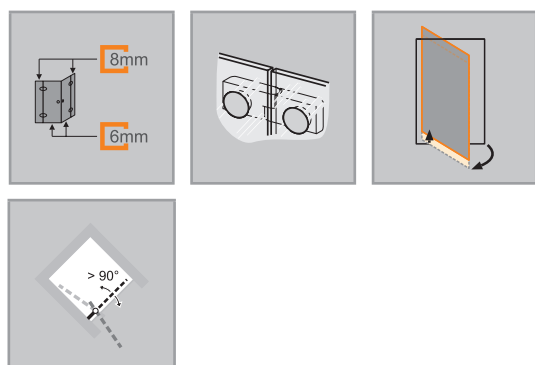

Možnosti montáže S111		TEG
Rohový vstup		
Min. - max. rozmery		
1200-2200	220-600	max. 900

- Made in Germany
- Obsah dodávky: upevňovací materiál, návod na montáž
- 10-ročná záruka dostupnosti opotrebovateľných dielov po zakúpení výrobku
- Systém riadenia kvality certifikovaný podľa normy DIN EN ISO 9001:2015
- Energetický manažment certifikovaný podľa normy EN ISO 50001:2011
- So stabilizačnou vzperou (vnútri)
- Skosenia / výrezy sú možné
- Individuálne zhotovenie na mieru
- Priebežné tesniace profily a vodorovná tesniaca lišta

Krídlové dvere s pevnými segmentami rohový vstup

Zhotovenie na mieru

Výška	Šírka B1	Šírka B2	Číslo výrobku	Cena
1200-2000	700-1200	700-1200	S11180	2.006,-
	700-1200	1201-1500	S11184	2.308,-
	1201-1500	700-1200	S11182	2.308,-
	1201-1500	1201-1500	S11185	2.408,-
2001-2200	700-1200	700-1200	S11181	2.408,-
	700-1200	1201-1500	S11186	2.408,-
	1201-1500	700-1200	S11183	2.509,-
	1201-1500	1201-1500	S11187	2.509,-
	Príplatok k zhotoveniu na mieru za každé skosenie / výrez			Príplatok
				172,-

Farby profilov – sklá/dekory

Farby profilov	Kód farby	Príplatok
strieborná lesklá	092	0,-
Black Edition	123	278,-
White Edition	182	278,-

Sklo / dekor	s úpravou Anti-Plaque		bez úpravy Anti-Plaque	
	Kód skla	Príplatok	Kód skla	Príplatok
číre	322	0,-	321	0,-
Sand Plus	316	346,-	315	346,-
Privatima	375	346,-	373	346,-
šedé	368	346,-	301	346,-
zrkadlové sklo	381	540,-	380	540,-

Zrkadlové sklo (380/381): Pri objednávke je vždy potrebné špecifikovať, ktorý segment má byť zhotovený so zrkadlovým sklom. Bez tejto špecifikácie budú všetky segmenty so zrkadlovým sklom.

Variant vybavenia (voliteľný)

	Variant vybavenia	Príplatok
Oblúčkové madlo (len vo farbe 092 strieborná lesklá)	801	99,-

Číslo výrobku a ceny

XXXXXX	+	XXX	+	XXX	+	XXX	=	XXXXXX.XXX.XXX.XXX
Číslo výrobku		Kód farby		Kód skla		Variant vybavenia		Číslo výrobku kompletné
Základná cena		Farebný príplatok		Príplatok za sklo		Príplatok		Celková cena

Solva bezrámová 4-uholník



Krídlové sklapovacie dvere rohový vstup

Popis výrobku

- Bezrámový rohový vstup s dvoma sklenenými krídlami, na nástennom pánte otočné smerom dnu a von o 90 stupňov, v pánte na skle otočné smerom von o 180 stupňov
- Zasklenie 6 mm jednovrstvovým bezpečnostným sklom podľa normy DIN EN 12150, voliteľne s povrchovou úpravou HÜPPE Anti-Plaque, ktorá umožňuje jednoduchú údržbu
- Pánty a madlá z kvalitného kovu
- Zdvíhací / spúšťací mechanizmus pántu je decentne skrytý pod krytkou
- Z vnútornej strany zapustené pánty pre ľahšie čistenie
- S prahovou lištou (výška 10 mm) pre optimálnu tesnosť, alebo bez prahovej lišty pre bezbariérový vstup

Zameranie nutné.

Pozor: z konštrukčných dôvodov pri bezrámových výrobkoch nie je možné dosiahnuť úplnú tesnosť.

Ak sa vyžaduje vysoká úroveň tesnosti, potom prosím použite Solva s nástennou lištou.

Možnosti montáže S147		TEV
Rohový vstup		
Min. - max. rozmery		
1200-2000		500-1250

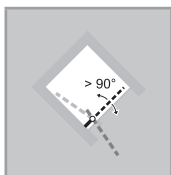

Krídlové sklapovacie dvere rohový vstup

Zhotovenie na mieru

Výška	Šírka B1	Šírka B2	Číslo výrobku	Cena
1200-2000	500-1250	500-1250	S14780	2.108,-

Farby profilov – sklá/dekory

Farby profilov	Kód farby	Príplatok
strieborná lesklá	092	0,-
Black Edition	123	278,-
White Edition	182	278,-

Sklo / dekor	s úpravou Anti-Plaque		bez úpravy Anti-Plaque	
	Kód skla	Príplatok	Kód skla	Príplatok
číre	322	0,-	321	0,-
Sand Plus	316	346,-	315	346,-
Privatima	375	346,-	373	346,-
šedé	368	346,-	301	346,-
zrkadlové sklo	381	540,-	380	540,-

Zrkadlové sklo (380/381): Pri objednávke je vždy potrebné špecifikovať, ktorý segment má byť zhotovený so zrkadlovým sklom. Bez tejto špecifikácie budú všetky segmenty so zrkadlovým sklom.

Variant vybavenia (voliteľný)

	Variant vybavenia	Príplatok
Oblúčkové madlo (len vo farbe 092 strieborná lesklá)	801	99,-
Prídavná rukoväť na nástennom segmente na lepšiu manipuláciu	754	99,-

Číslo výrobku a ceny

XXXXXX	+	XXX	+	XXX	+	XXX	=	XXXXXX.XXX.XXX.XXX
Číslo výrobku		Kód farby		Kód skla		Variant vybavenia		Číslo výrobku kompletne
Základná cena		Farebný príplatok		Príplatok za sklo		Príplatok		Celková cena

Solva bezrámová U-kabína

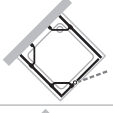
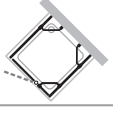
Pre typ		Číslo výrobku	Cena
		S18080	2.549,-
		Skladá sa z: 1 krídlových dverí s pevným segmentom – upevnenie vľavo, 2 bočných stien, 1 doplnkovej sady pre U-kabínu	
		S18081	2.549,-
		Skladá sa z: 1 krídlových dverí s pevným segmentom – upevnenie vpravo, 2 bočných stien, 1 doplnkovej sady pre U-kabínu	
Výška	Šírka	Typ	
1200 – 2000	700-1200	Krídlové dvere s pevným segmentom	
1200 – 2000	200-1200	Bočná stena	

Farby profilov – sklá/dekory

Farby profilov	Kód farby	Priplatok
strieborná lesklá	092	0,-
Black Edition	123	278,-
White Edition	182	278,-

Skló / dekor	s úpravou Anti-Plaque		bez úpravy Anti-Plaque	
	Kód skla	Priplatok	Kód skla	Priplatok
číre	322	0,-	321	0,-
Sand Plus	316	346,-	315	346,-
šedé	368	346,-	301	346,-

Variant vybavenia (voliteľný)

	Variant vybavenia	Priplatok
Oblúčkové madlo (len vo farbe 092 strieborná lesklá)	801	48,-

Číslo výrobku a ceny

XXXXXX	+	XXX	+	XXX	+	XXX	=	XXXXXX.XXX.XXX.XXX
Číslo výrobku		Kód farby		Kód skla		Variant vybavenia		Číslo výrobku kompletne
Základná cena		Farebný príplatok		Príplatok za sklo		Príplatok		Celková cena







Solva bezrámová

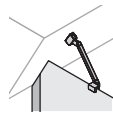

Solva bezrámová

Varianty a príslušenstvo

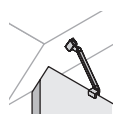
Stabilizačné vzpery / priečne vzpery

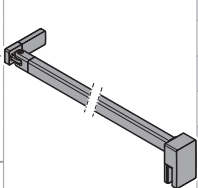
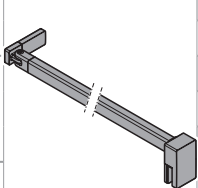
Dĺžka	Typ	Skica / Foto	Farba	Číslo výrobku	Cena
150 mm	Stabilizačná vzpera (stena/sklo) pre hrúbku skla 6 – 8 mm		chróm = 091	SP0100091	85,-
			Black Edition = 123	SP0100123	143,-
			White Edition = 182	SP0100182	143,-
250 mm	Stabilizačná vzpera (stena/sklo) pre hrúbku skla 6 – 8 mm (pre stropnú šikminu)		chróm = 091	S00101091	111,-
			Black Edition = 123	S00101123	169,-
			White Edition = 182	S00101182	169,-
	Stabilizačná vzpera (stena/sklo) pre hrúbku skla 6 – 8 mm		chróm = 091	SP0101091	88,-
			Black Edition = 123	SP0101123	147,-
			White Edition = 182	SP0101182	147,-
Stabilizačná vzpera (sklo/sklo) pre hrúbku skla 6 – 8 mm		chróm = 091	SP0201091	88,-	
		Black Edition = 123	SP0201123	147,-	
		White Edition = 182	SP0201182	147,-	
500 mm	Stabilizačná vzpera (stena/sklo) pre hrúbku skla 6 – 8 mm		chróm = 091	SP0102091	90,-
			Black Edition = 123	SP0102123	148,-
			White Edition = 182	SP0102182	148,-
	Stabilizačná vzpera (sklo/sklo) pre hrúbku skla 6 – 8 mm		chróm = 091	SP0202091	90,-
			Black Edition = 123	SP0202123	148,-
			White Edition = 182	SP0202182	148,-
Stabilizačná vzpera (stena/sklo) pre hrúbku skla 6 – 8 mm (pre stropnú šikminu)		chróm = 091	S00102091	119,-	
		Black Edition = 123	S00102123	176,-	
		White Edition = 182	S00102182	176,-	
800 mm	Stabilizačná vzpera (stena/sklo) pre hrúbku skla 6 – 8 mm		chróm = 091	SP0501091	109,-
			Black Edition = 123	SP0501123	168,-
			White Edition = 182	SP0501182	168,-
1200 mm	Priečna vzpera (sklo/sklo) pre hrúbku skla 6 – 8 mm		chróm = 091	SP0301091	149,-
			Black Edition = 123	SP0301123	215,-
			White Edition = 182	SP0301182	215,-
	Priečna vzpera (stena/sklo) pre hrúbku skla 6 – 8 mm		chróm = 091	SP0302091	149,-
			Black Edition = 123	SP0302123	215,-
			White Edition = 182	SP0302182	215,-
Priečna vzpera (stena/sklo) pre hrúbku skla 6 – 8 mm (pre stropnú šikminu)		chróm = 091	S00301091	147,-	
		Black Edition = 123	S00301123	206,-	
		White Edition = 182	S00301182	206,-	

Dodatočný stenový uholník pre vnútorné / vonkajšie upevnenie

Typ	Skica / Foto	Farba	Číslo výrobku	Cena
Stenový uholník vnútorný, nastaviteľný		strieborná lesklá = 092	SR7001092	66,-
		Black Edition = 123	SR7001123	124,-
		White Edition = 182	SR7001182	124,-
Stenový uholník vonkajší, nastaviteľný		strieborná lesklá = 092	SR7002092	66,-
		Black Edition = 123	SR7002123	124,-
		White Edition = 182	SR7002182	124,-
Voliteľná krytka ako špeciálne riešenie pre „štandardný stenový uholník“ umiestnený z vnútra.		strieborná lesklá = 092	S00011092	29,-
		Black Edition = 123	S00011123	29,-
		White Edition = 182	S00011182	29,-

Stropná vzpera

Dĺžka	Typ	Detail	Skica / Foto	Farba	Číslo výrobku	Cena
80 – 800 mm	Stropná vzpera	Pre hrúbku skla 6 – 8 mm. Možnosť individuálneho skrátenia. Možnosť dodatočnej montáže.		strieborná lesklá = 092	SP0000092	154,-
				Black Edition = 123	SP0000123	212,-
				White Edition = 182	SP0000182	212,-

Vzpera tvaru T, kompletná

Dĺžka	Typ	Skica / Foto	Farba	Číslo výrobku	Cena
do 2000 mm x 150 mm	Vzpera tvaru T, kompletná (stena/sklo/sklo)		chróm = 091	SP0601091	279,-
			Black Edition = 123	SP0601123	329,-
			White Edition = 182	SP0601182	329,-
	Vzpera tvaru T, kompletná (stena/stena/sklo)		chróm = 091	SP0602091	279,-
			Black Edition = 123	SP0602123	329,-
			White Edition = 182	SP0602182	329,-
150 mm	Dodatočné T-riešenie (v kombinácii s priečnou vzperou stena/sklo)		chróm = 091	SP0604091	132,-
			Black Edition = 123	SP0604123	158,-
			White Edition = 182	SP0604182	158,-

PRIEREZY PROFILOV

Profil	Detail
	Prahová lišta
	Dosadacia niková lišta

Solva

s nástennou lištou



Náročný, avšak atraktívny purizmus série HÜPPE Solva vytvára v kúpeľni jednoznačné akcenty. Dizajn, ktorý si svoju nadčasovosť zachová aj zajtra. Nenápadne sa začlení do každého priestoru. Prekážkou nie sú ani šikmé strechy alebo výrezy – výroba na mieru si s nimi poradí. Zdvíhací/spúšťač mechanizmus, decentne

ukrytý pod krytkou, zaisťuje maximálnu priehľadnosť.

Prehľad modelov – základná cena

Solva s nástennou lištou

4-uholník

Krídlové dvere do niky a pre bočnú stenu

Krídlové dvere s pevným segmentom do niky a pre bočnú stenu

Krídlové sklapovacie dvere do niky a pre bočnú stenu

Lietacie dvere pre bočnú stenu

Krídlové dvere s pevným segmentom a protisegmentom pre bočnú stenu

Bočná stena pre krídlové dvere / krídlové sklapovacie dvere / krídlové dvere s pevným segmentom / lietacie dvere

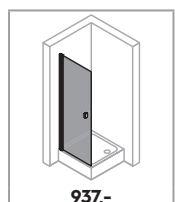

937,-

S. 266

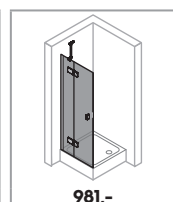

981,-

S. 270

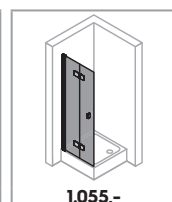

1.055,-

S. 274



1.316,-

S. 278

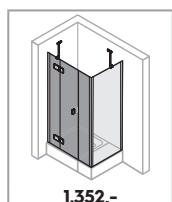

1.352,-

S. 280

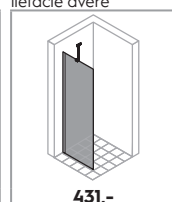

431,-

S. 284

4-uholník

Lietacie dvere do niky

Krídlové dvere s protisegmentom do niky

Krídlové dvere s pevným segmentom a protisegmentom do niky

Krídlové dvere pre rohový vstup

Krídlové dvere s pevným segmentom pre rohový vstup

Krídlové sklapovacie dvere pre rohový vstup



1.316,-

S. 286

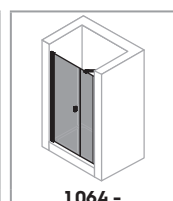

1.064,-

S. 288

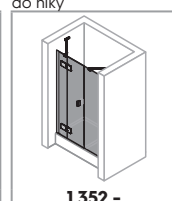

1.352,-

S. 292

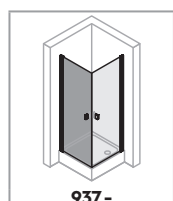

937,-

S. 296

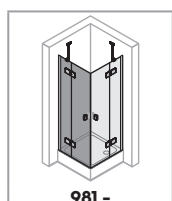

981,-

S. 300

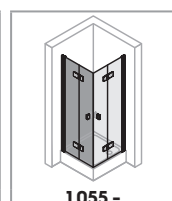

1.055,-

S. 304

1/4-kruh

2-krídlové dvere s pevnými segmentami

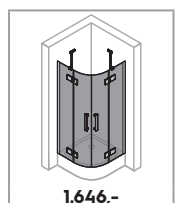

1.646,-

S. 308

5-uholník

1-krídlové dvere s pevnými segmentami

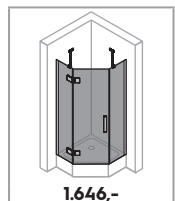

1.646,-

S. 310

Vaňové zásteny

1-dielna

1-dielna s pevným segmentom

2-dielna sklapovacia

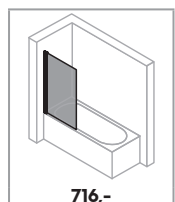

716,-

S. 524

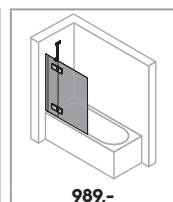

989,-

S. 526

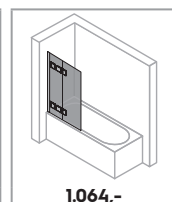

1.064,-

S. 528

Podrobnosti o produktu
Solva s nástennou lištou



Podrobnosti o produkte **Solva s nástennou lištou**

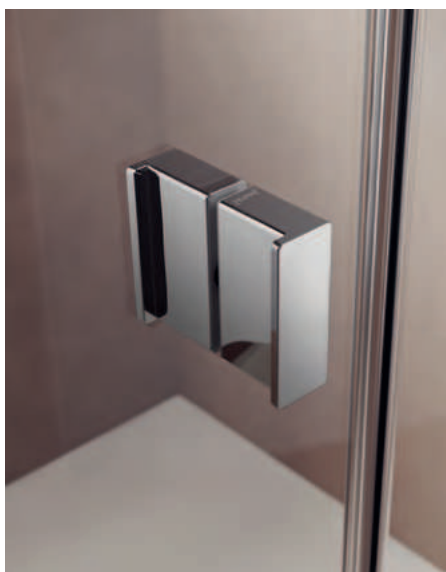

Madlo HÜPPE Solva presvedčí minimalistickým dizajnom optimálne zladeným s pántami.



Ako voliteľný variant výbavy je dostupné oblúčkové madlo. Dostupné iba v prevedení 092 strieborná lesklá.



Dverové segmenty sa môžu po sprchovaní nechať otvorené dovnútra. Ideálne riešenie pre malé kúpeľne, aby sa ušetrilo miesto vedľa sprchy a priestor sprchy sa optimálne vyvetral.



Všetky modely HÜPPE Solva môžu byť voliteľne namontované s prahovou lištou pre dosiahnutie optimálnej tesnosti, alebo bez prahovej lišty pre bezbariérový prístup.



HÜPPE Solva / SolvaPro v oblúbenom variante Black Edition



Gombíkové madlo HÜPPE s optimálnou ochrannou funkciou sa pre krídlové sklápavacie dvere Solva dodáva sériovo. Pri variante výbavy s „oblúčkovým madlom“ sa dodáva úzke tygové madlo pre optimálnu funkciu skladania dverí.

Solva s nástennou lištou 4-uholník



Křídlové dveře s bočnou stenou

Popis výrobku

- Na montáž do niky a na kombináciu s bočnou stenou
- Čiastočne orámované dveře s jedným skleneným křídлом, ktoré sa otvára dovnútra a von
- Zasklenie 6 mm jednovrstvovým bezpečnostným sklom podľa normy DIN EN 12150, voliteľne s povrchovou úpravou HÜPPE Anti-Plaque, ktorá umožňuje jednoduchú údržbu
- Profily z vysokokvalitného eloxovaného hliníka, madlá z vysokokvalitného pochrómovaného kovu
- Skosenie je možné
- Nastavitelnosť v nástennej lište 15 mm
- Trubkový pánt s plynulo nastaviteľným zdvíhacím/spúšťacím mechanizmom a 5 mm zdvíhacím účinkom

- S prahovou lištou (výška 10 mm) pre optimálnu tesnosť, alebo bez prahovej lišty pre bezbariérový vstup
- Priebežné magnetické lišty, tesniace profily a vodorovná tesniaca lišta
- Utesnenie podľa normy DIN 14428
- Made in Germany
- Obsah dodávky: upevňovací materiál, návod na montáž
- 10-ročná záruka dostupnosti opotrebovateľných dielov po zakúpení výrobku
- Systém riadenia kvality certifikovaný podľa normy DIN EN ISO 9001:2015
- Energetický manažment certifikovaný podľa normy EN ISO 50001:2011

Pre křídlové dveře do niky alebo kombináciu dverí so skrátenou bočnou stenou je potrebná „Doplnková sada pre niku“.

Možnosti montáže S201		TS1
Nika = dveře + doplnková sada pre niku		
Rohové riešenie = dveře + bočná stena		
Min. - max. rozmery		
1200-2000	500-1100	
2001-2200	500-900	

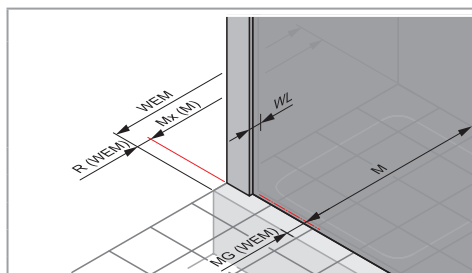
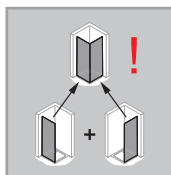
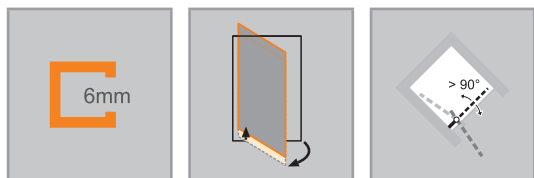

Rozmery

WL:	28
R:	15
Mx:	M+15
MG:	30

WEM = vstavaný rozmer vaničky (000)

M = montážny rozmer stred skla (001)

Uveďte prosím bezpodmienečne pri objednávke.

Krídlové dvere

Upevnenie vľavo

Montáž na sprchovú vaničku

Výška	Typ	WEM Nika	WEM Bočná stena	Šírka vstupu	Číslo výrobku	Cena
2000	800	785-815	785-800	685	S20101	937,-
	900	885-915	885-900	785	S20102	957,-
	1000	985-1015	985-1000	885	S20103	985,-

Montáž priamo na podlahu

Výška	Typ	M (stred skla) Nika	M (stred skla) Bočná stena	Šírka vstupu	Číslo výrobku	Cena
2000	800	785-815	755-770	685	S20101	937,-
	800	822-852	792-807	715	S20111	937,-
	900	885-915	855-870	785	S20102	957,-
	900	922-952	892-907	815	S20112	957,-
	1000	985-1015	955-970	885	S20103	985,-
	1000	1022-1052	992-1007	915	S20113	985,-

Zhotovenie na mieru

Výška	Šírka dvernej strany	Číslo výrobku	Cena
1200-2000	500-1100	S20180	1.100,-
2001-2200	500-900	S20181	1.149,-

Rozsah nastavenia STN = zadaný rozmer - 15mm / + 15mm

Rozsah nastavenia STS = zadaný rozmer - 8mm / + 7mm

Príplatok	
	Príplatok k zhotoveniu na mieru za každé skosenie / výrez
172,-	

Farby profilov – sklá/dekory

Farby profilov	Kód farby	Príplatok
strieboená lesklá	092	0,-
Black Edition	123	138,-
White Edition	182	138,-

Sklo / dekor	s úpravou Anti-Plaque		bez úpravy Anti-Plaque	
	Kód skla	Príplatok	Kód skla	Príplatok
čire	322	0,-	321	0,-
Sand Plus	316	172,-	315	172,-
Privatima	375	172,-	373	172,-
šedé	368	172,-	301	172,-
zrkadlové sklo	381	540,-	380	540,-

Variant vybavenia (voliteľný)

Variant vybavenia	Príplatok
Oblúčkové madlo (len vo farbe 092 strieboená lesklá)	801 48,-

Extra doplnky

Výška	Farba	Číslo výrobku	Cena
2000	strieboená lesklá = 092	S29001092	6,-
	Black Edition = 123	S29001123	6,-
	White Edition = 182	S29001182	6,-
do 2200	strieboená lesklá = 092	S29080092	26,-
	Black Edition = 123	S29080123	26,-
	White Edition = 182	S29080182	26,-
2000	strieboená lesklá = 092	8P2502092	36,-
	Black Edition = 123	8P2502123	36,-
	White Edition = 182	8P2502182	36,-
	strieboená lesklá = 092	8P4302092	36,-
	Black Edition = 123	8P4302123	36,-
	White Edition = 182	8P4302182	36,-

Číslo výrobku a ceny

XXXXXX	+	XXX	+	XXX	+	XXX	=	XXXXXX.XXX.XXX.XXX
Číslo výrobku		Kód farby		Kód skla		Variant vybavenia		Číslo výrobku kompletné
Základná cena		Farebný príplatok		Príplatok za sklo		Príplatok		Celková cena

Solva s nástennou lištou 4-uholník



Křídlové dveře s bočnou stenou

Popis výrobku

- Na montáž do niky a na kombináciu s bočnou stenou
- Čiastočne orámované dveře s jedným skleneným křídлом, ktoré sa otvára dovnútra a von
- Zasklenie 6 mm jednovrstvovým bezpečnostným sklom podľa normy DIN EN 12150, voliteľne s povrchovou úpravou HÜPPE Anti-Plaque, ktorá umožňuje jednoduchú údržbu
- Profily z vysokokvalitného eloxovaného hliníka, madlá z vysokokvalitného pochrómovaného kovu
- Skosenie je možné
- Nastavitelnosť v nástennej lište 15 mm
- Trubkový pánt s plynulo nastaviteľným zdvíhacím/spúšťacím mechanizmom a 5 mm zdvíhacím účinkom

- S prahovou lištou (výška 10 mm) pre optimálnu tesnosť, alebo bez prahovej lišty pre bezbariérový vstup
- Priebežné magnetické lišty, tesniace profily a vodorovná tesniaca lišta
- Utesnenie podľa normy DIN 14428
- Made in Germany
- Obsah dodávky: upevňovací materiál, návod na montáž
- 10-ročná záruka dostupnosti opotrebovateľných dielov po zakúpení výrobku
- Systém riadenia kvality certifikovaný podľa normy DIN EN ISO 9001:2015
- Energetický manažment certifikovaný podľa normy EN ISO 50001:2011

Pre křídlové dveře do niky alebo kombináciu dverí so skrátenou bočnou stenou je potrebná „Doplnková sada pre niku“.

Možnosti montáže S202		TS1
Nika = dveře + doplnková sada pre niku		
Rohové riešenie = dveře + bočná stena		
Min. - max. rozmery		
1200-2000	500-1100	
2001-2200	500-900	

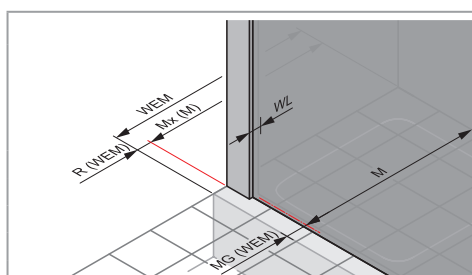
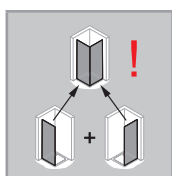
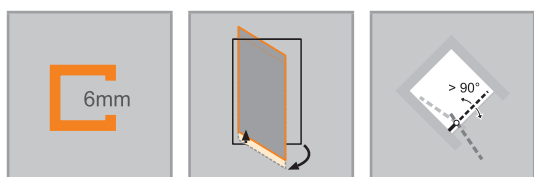

Rozmery

WL:	28
R:	15
Mx:	M+15
MG:	30

WEM = vstavaný rozmer vaničky (000)

M = montážny rozmer stred skla (001)

Uvedte prosím bezpodmienečne pri objednávke.

Krídlové dvere

Upevnenie vpravo

Montáž na sprchovú vaničku

Výška	Typ	WEM Nika	WEM Bočná stena	Šírka vstupu	Číslo výrobku	Cena
2000	800	785-815	785-800	685	S20201	937,-
	900	885-915	885-900	785	S20202	957,-
	1000	985-1015	985-1000	885	S20203	985,-

Montáž priamo na podlahu

Výška	Typ	M (stred skla) Nika	M (stred skla) Bočná stena	Šírka vstupu	Číslo výrobku	Cena
2000	800	785-815	755-770	685	S20201	937,-
	800	822-852	792-807	715	S20211	937,-
	900	885-915	855-870	785	S20202	957,-
	900	922-952	892-907	815	S20212	957,-
	1000	985-1015	955-970	885	S20203	985,-
	1000	1022-1052	992-1007	915	S20213	985,-

Zhotovenie na mieru

Výška	Šírka dvernej strany	Číslo výrobku	Cena
1200-2000	500-1100	S20280	1.100,-
2001-2200	500-900	S20281	1.149,-

Rozsah nastavenia STN = zadaný rozmer - 15mm / + 15mm

Rozsah nastavenia STS = zadaný rozmer - 8mm / + 7mm

Príplatok	
	Príplatok k zhotoveniu na mieru za každé skosenie / výrez
172,-	

Farby profilov – sklá/dekory

Farby profilov	Kód farby	Príplatok
strieboená lesklá	092	0,-
Black Edition	123	138,-
White Edition	182	138,-

Skló / dekor	s úpravou Anti-Plaque		bez úpravy Anti-Plaque	
	Kód skla	Príplatok	Kód skla	Príplatok
čire	322	0,-	321	0,-
Sand Plus	316	172,-	315	172,-
Privatima	375	172,-	373	172,-
šedé	368	172,-	301	172,-
zrkadlové sklo	381	540,-	380	540,-

Variant vybavenia (voliteľný)

Variant vybavenia	Príplatok
Oblúčkové madlo (len vo farbe 092 strieboená lesklá)	801 48,-

Extra doplnky

Výška	Farba	Číslo výrobku	Cena
2000	strieboená lesklá = 092	S29001092	6,-
	Black Edition = 123	S29001123	6,-
	White Edition = 182	S29001182	6,-
do 2200	strieboená lesklá = 092	S29080092	26,-
	Black Edition = 123	S29080123	26,-
	White Edition = 182	S29080182	26,-
2000	strieboená lesklá = 092	8P2502092	36,-
	Black Edition = 123	8P2502123	36,-
	White Edition = 182	8P2502182	36,-
	strieboená lesklá = 092	8P4302092	36,-
	Black Edition = 123	8P4302123	36,-
	White Edition = 182	8P4302182	36,-

Číslo výrobku a ceny

XXXXXX	+	XXX	+	XXX	+	XXX	=	XXXXXX.XXX.XXX.XXX
Číslo výrobku		Kód farby		Kód skla		Variant vybavenia		Číslo výrobku kompletné
Základná cena		Farebný príplatok		Príplatok za sklo		Príplatok		Celková cena

Solva s nástennou lištou 4-uholník



Křídlové dveře s pevným segmentem a bočnou stenou

Popis výrobku

- Na montáž do niky a na kombináciu s bočnou stenou
- Čiastočne orámované dveře s jedným skleneným křídлом, ktoré sa otvára dovnútra a von, a s jedným pevným segmentom
- Zasklenie 6 mm (dveře) a 8 mm (pevný segment) jednovrstvovým bezpečnostným sklom podľa normy DIN EN 12150, voliteľne s povrchovou úpravou HÜPPE Anti-Plaque, ktorá umožňuje jednoduchú údržbu
- So stabilizačnou vzperou (vnútri)
- Profily z vysokokvalitného eloxovaného hliníka, madlá a pánty z kvalitného kovu
- Skosenia / výrezy sú možné
- Nastavitelnosť v nástennej lište 15 mm
- Zdvíhací / spúšťací mechanizmus pántu je decentne skrytý pod krytkou
- Vráťane HÜPPE Kedersystem (upevnenie pomocou tesniaceho profilu) –

- montáž bez viditeľných skrutiek v oblasti nástennej lišty
- Z vnútornej strany zapustené pánty pre ľahšie čistenie
- S prahovou lištou (výška 10 mm) pre optimálnu tesnosť, alebo bez prahovej lišty pre bezbariérový vstup
- Priebežné magnetické lišty, tesniace profily a vodorovná tesniaca lišta
- Utesnenie podľa normy DIN 14428
- Made in Germany
- Obsah dodávky: upevňovací materiál, návod na montáž
- 10-ročná záruka dostupnosti opotrebovateľných dielov po zakúpení výrobku
- Systém riadenia kvality certifikovaný podľa normy DIN EN ISO 9001:2015
- Energetický manažment certifikovaný podľa normy EN ISO 50001:2011

Pre křídlové dveře do niky alebo kombináciu dverí so skrátenou bočnou stenou je potrebná „Doplnková sada pre niku“.

Možnosti montáže S203		TS2
Nika = dveře + doplnková sada pre niku		
Rohové riešenie = dveře + bočná stena		
Min. – max. rozmery		
1200-2200	200-600	max. 900

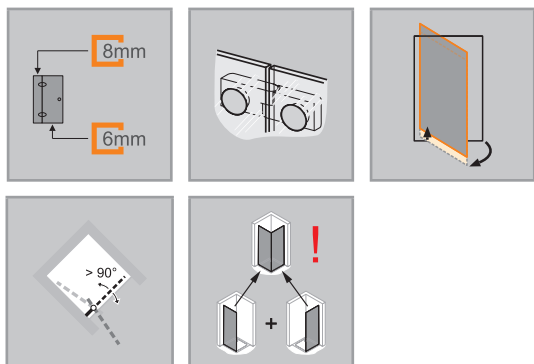

Rozmery	
WL:	24
R:	20
Mx:	M+10
MG:	30

WEM = vstavaný rozmer vaničky (000)
 M = montážny rozmer stred skla (001)
 Uveďte prosím bezpodmienečne pri objednávke.

Krídlové dvere s pevným segmentom

Upevnenie vľavo

Montáž na sprchovú vaničku

Výška	Typ	WEM Nika	WEM Bočná stena	Šírka C1/C2	Šírka vstupu	Číslo výrobku	Cena
2000	800	785-815	785-800	261-276	470	S20301	981,-
	900	885-915	885-900	261-276	570	S20302	1.003,-
	1000	985-1015	985-1000	361-376	570	S20303	1.003,-
	1200	1185-1215	1185-1200	461-476	670	S20304	1.032,-

Montáž priamo na podlahu

Výška	Typ	M (stred skla) Nika	M (stred skla) Bočná stena	Šírka C1/C2	Šírka vstupu	Číslo výrobku	Cena
2000	800	785-815	755-770	261-276	470	S20301	981,-
	800	822-852	792-807	291-306	470	S20311	981,-
	900	885-915	855-870	261-276	570	S20302	1.003,-
	900	922-952	892-907	291-306	570	S20312	1.003,-
	1000	985-1015	955-970	361-376	570	S20303	1.003,-
	1000	1022-1052	992-1007	391-406	570	S20313	1.003,-
	1200	1185-1215	1155-1170	461-476	670	S20304	1.032,-
	1200	1222-1252	1192-1207	491-506	670	S20314	1.032,-

Zhotovenie na mieru

Výška	Šírka dvernej strany	Šírka C	Číslo výrobku	Cena
1200-2000	700-1500	200-600	S20380	1.153,-
2001-2200	700-1500	200-600	S20381	1.203,-

Rozsah nastavenia STN = zadaný rozmer - 15mm / + 15mm

Rozsah nastavenia STS = zadaný rozmer - 8mm / + 7mm

	Priplatok k zhotoveniu na mieru za každé skosenie / výrez	Priplatok
		172,-

Farby profilov – sklá/dekory

Farby profilov	Kód farby	Priplatok
strieborná lesklá	092	0,-
Black Edition	123	138,-
White Edition	182	138,-

Skló / dekor	s úpravou Anti-Plaque		bez úpravy Anti-Plaque	
	Kód skla	Priplatok	Kód skla	Priplatok
číre	322	0,-	321	0,-
Sand Plus	316	172,-	315	172,-
Privatima	375	172,-	373	172,-
šedé	368	172,-	301	172,-
zrkadlové sklo	381	540,-	380	540,-

Zrkadlové sklo (380/381): Pri objednávke je vždy potrebné špecifikovať, ktorý segment má byť zhotovený so zrkadlovým sklom. Bez tejto špecifikácie budú všetky segmenty so zrkadlovým sklom.

Variant vybavenia (voliteľný)

Variant vybavenia	Priplatok
Oblúčkové madlo (len vo farbe 092 strieborná lesklá)	801 48,-

Extra doplnky

Výška	Farba	Číslo výrobku	Cena
2000	Doplnková sada pre niku	strieborná lesklá = 092	S29001092 6,-
		Black Edition = 123	S29001123 6,-
		White Edition = 182	S29001182 6,-
do 2200	Doplnková sada pre niku, zhotovenie na mieru	strieborná lesklá = 092	S29080092 26,-
		Black Edition = 123	S29080123 26,-
		White Edition = 182	S29080182 26,-
2000	Rozširovací profil o 15 mm pre pevný segment/protisegment	strieborná lesklá = 092	8P4202092 36,-
		Black Edition = 123	8P4202123 36,-
		White Edition = 182	8P4202182 36,-
	Rozširovací profil o 15 mm pre dvere do niky (strana s madlom)	strieborná lesklá = 092	8P4302092 36,-
		Black Edition = 123	8P4302123 36,-
		White Edition = 182	8P4302182 36,-

Číslo výrobku a ceny

XXXXXX	+	XXX	+	XXX	+	XXX	=	XXXXXX.XXX.XXX.XXX
Číslo výrobku		Kód farby		Kód skla		Variant vybavenia		Číslo výrobku kompletné
Základná cena		Farebný príplatok		Priplatok za sklo		Priplatok		Celková cena

Solva s nástennou lištou 4-uholník



Krídlové dvere s pevným segmentom a bočnou stenou

Popis výrobku

- Na montáž do niky a na kombináciu s bočnou stenou
- Čiastočne orámované dvere s jedným skleneným krídlom, ktoré sa otvára dovnútra a von, a s jedným pevným segmentom
- Zasklenie 6 mm (dvere) a 8 mm (pevný segment) jednovrstvovým bezpečnostným sklom podľa normy DIN EN 12150, voliteľne s povrchovou úpravou HÜPPE Anti-Plaque, ktorá umožňuje jednoduchú údržbu
- So stabilizačnou vzperou (vnútri)
- Profily z vysokokvalitného eloxovaného hliníka, madlá a pánty z kvalitného kovu
- Skosenia / výrezy sú možné
- Nastavitelnosť v nástennej lište 15 mm
- Zdvíhací / spúšťací mechanizmus pántu je decentne skrytý pod krytkou
- Vrátane HÜPPE Kedersystem (upevnenie pomocou tesniaceho profilu) –

- montáž bez viditeľných skrutiek v oblasti nástennej lišty
- Z vnútornej strany zapustené pánty pre ľahšie čistenie
- S prahovou lištou (výška 10 mm) pre optimálnu tesnosť, alebo bez prahovej lišty pre bezbariérový vstup
- Priebežné magnetické lišty, tesniace profily a vodorovná tesniaca lišta
- Utesnenie podľa normy DIN 14428
- Made in Germany
- Obsah dodávky: upevňovací materiál, návod na montáž
- 10-ročná záruka dostupnosti opotrebovateľných dielov po zakúpení výrobku
- Systém riadenia kvality certifikovaný podľa normy DIN EN ISO 9001:2015
- Energetický manažment certifikovaný podľa normy EN ISO 50001:2011

Pre krídlové dvere do niky alebo kombináciu dverí so skrátenou bočnou stenou je potrebná „Doplnková sada pre niku“.

Možnosti montáže S204		TS2
Nika = dvere + doplnková sada pre niku		
Rohové riešenie = dvere + bočná stena		
Min. - max. rozmery		
max. 900	200-600	1200-2200

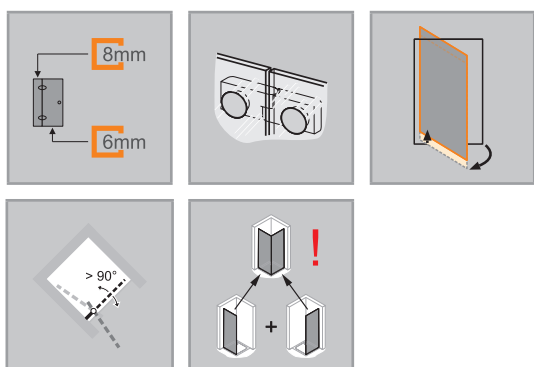

Rozmery	
WL:	24
R:	20
Mx:	M+10
MG:	30

WEM = vstavaný rozmer vaničky (000)
 M = montážny rozmer stred skla (001)
 Uvedte prosím bezpodmienečne pri objednávke.

Křídlové dveře s pevným segmentom

Upevnenie vpravo

Montáž na sprchovú vaničku

Výška	Typ	WEM Nika	WEM Bočná stena	Šírka C1/C2	Šírka vstupu	Číslo výrobku	Cena
2000	800	785-815	785-800	261-276	470	S20401	981,-
	900	885-915	885-900	261-276	570	S20402	1.003,-
	1000	985-1015	985-1000	361-376	570	S20403	1.003,-
	1200	1185-1215	1185-1200	461-476	670	S20404	1.032,-

Montáž priamo na podlahu

Výška	Typ	M (stred skla) Nika	M (stred skla) Bočná stena	Šírka C1/C2	Šírka vstupu	Číslo výrobku	Cena
2000	800	785-815	755-770	261-276	470	S20401	981,-
	800	822-852	792-807	291-306	470	S20411	981,-
	900	885-915	855-870	261-276	570	S20402	1.003,-
	900	922-952	892-907	291-306	570	S20412	1.003,-
	1000	985-1015	955-970	361-376	570	S20403	1.003,-
	1000	1022-1052	992-1007	391-406	570	S20413	1.003,-
	1200	1185-1215	1155-1170	461-476	670	S20404	1.032,-
	1200	1222-1252	1192-1207	491-506	670	S20414	1.032,-

Zhotovenie na mieru

Výška	Šírka dvernej strany	Šírka C	Číslo výrobku	Cena
1200-2000	700-1500	200-600	S20480	1.153,-
2001-2200	700-1500	200-600	S20481	1.203,-

Rozsah nastavenia STN = zadaný rozmer - 15mm / + 15mm

Rozsah nastavenia STS = zadaný rozmer - 8mm / + 7mm

 Příplatok k zhotoveniu na mieru za každé skosenie / výrez	Příplatok
	172,-

Farby profilov – sklá/dekory

Farby profilov	Kód farby	Příplatok
stříborná lesklá	092	0,-
Black Edition	123	138,-
White Edition	182	138,-

Sklo / dekor	s úpravou Anti-Plaque		bez úpravy Anti-Plaque	
	Kód skla	Příplatok	Kód skla	Příplatok
číre	322	0,-	321	0,-
Sand Plus	316	172,-	315	172,-
Privatima	375	172,-	373	172,-
šedé	368	172,-	301	172,-
zrkadlové sklo	381	540,-	380	540,-

Zrkadlové sklo (380/381): Pri objednávke je vždy potrebné špecifikovať, ktorý segment má byť zhotovený so zrkadlovým sklom. Bez tejto špecifikácie budú všetky segmenty so zrkadlovým sklom.

Variet vybavenia (voliteľný)

	Variet vybavenia	Příplatok
Oblúčkové madlo (len vo farbe 092 stříborná lesklá)	801	48,-

Extra doplnky

Výška		Farba	Číslo výrobku	Cena
2000	Doplnková sada pre niku	stříborná lesklá = 092	S29001092	6,-
		Black Edition = 123	S29001123	6,-
		White Edition = 182	S29001182	6,-
do 2200	Doplnková sada pre niku, zhotovenie na mieru	stříborná lesklá = 092	S29080092	26,-
		Black Edition = 123	S29080123	26,-
		White Edition = 182	S29080182	26,-
2000	Rozšírovací profil o 15 mm pre pevný segment/protisegment	stříborná lesklá = 092	8P4202092	36,-
		Black Edition = 123	8P4202123	36,-
		White Edition = 182	8P4202182	36,-
	Rozšírovací profil o 15 mm pre dveře do niky (strana s madlom)	stříborná lesklá = 092	8P4302092	36,-
		Black Edition = 123	8P4302123	36,-
		White Edition = 182	8P4302182	36,-

Číslo výrobku a ceny

XXXXXX	+	XXX	+	XXX	+	XXX	=	XXXXXX.XXX.XXX.XXX
Číslo výrobku		Kód farby		Kód skla		Variet vybavenia		Číslo výrobku kompletné
Základná cena		Farebný príplatok		Príplatok za sklo		Príplatok		Celková cena

Solva s nástennou lištou 4-uholník



Křídlové sklapovací dveře s bočnou stenou

Popis výrobku

- Na montáž do niky a na kombináciu s bočnou stenou
- Čiastočne orámované s dvoma sklenenými křídly, na nástennom pánte otočné smerom dnu a von o 90 stupňov, v pánte na skle otočné smerom von o 180 stupňov
- Zasklenie 6 mm jednovrstvovým bezpečnostným sklom podľa normy DIN EN 12150, voliteľne s povrchovou úpravou HÜPPE Anti-Plaque, ktorá umožňuje jednoduchú údržbu
- Profily z vysokokvalitného eloxovaného hliníka, madlá a pánty z kvalitného kovu
- Skosenie je možné
- Nastavitelnosť v nástennej lište 15 mm
- Trubkový pánt s plynulo nastaviteľným zdvíhacím/spúšťacím mechanizmom a 5 mm zdvíhacím účinkom

- Z vnútornej strany zapustené pánty pre ľahšie čistenie
- S prahovou lištou (výška 10 mm) pre optimálnu tesnosť, alebo bez prahovej lišty pre bezbariérový vstup
- Priebežné magnetické lišty, tesniace profily a vodorovná tesniaca lišta
- Utesnenie podľa normy DIN 14428
- Made in Germany
- Obsah dodávky: upevňovací materiál, návod na montáž
- 10-ročná záruka dostupnosti opotrebovateľných dielov po zakúpení výrobku
- Systém riadenia kvality certifikovaný podľa normy DIN EN ISO 9001:2015
- Energetický manažment certifikovaný podľa normy EN ISO 50001:2011

Pre křídlové dveře do niky alebo kombináciu dverí so skrátenou bočnou stenou je potrebná „Doplňková sada pre niku“.

Možnosti montáže S205		TS3
Nika = dveře + doplnková sada pre niku		
Rohové riešenie = dveře + bočná stena		
Min. - max. rozmery		
1200-2000	500-1250	

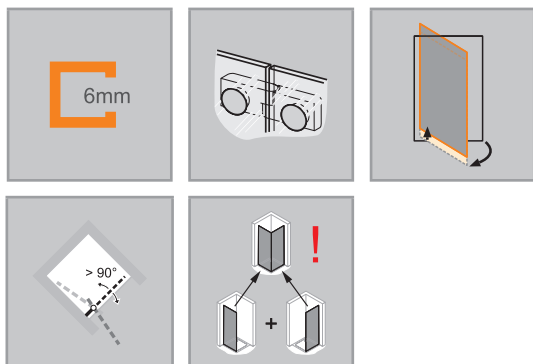

Rozmery	
WL:	28
R:	15
Mx:	M+15
MG:	30

WEM = vstavany rozmer vaničky (000)
 M = montážny rozmer stred skla (001)
 Uvedte prosím bezpodmienečne pri objednávke.

Krídlové sklapovacie dvere

Upevnenie vľavo

Montáž na sprchovú vaničku

Výška	Typ	WEM Nika	WEM Bočná stena	Šírka vstupu	Číslo výrobku	Cena
2000	700	685-715	685-700	560	S20501	1.055,-
	750	735-765	735-750	610	S20502	1.055,-
	800	785-815	785-800	660	S20503	1.076,-
	900	885-915	885-900	760	S20504	1.098,-
	1000	985-1015	985-1000	860	S20505	1.098,-
	1200	1185-1215	1185-1200	1060	S20506	1.131,-

Montáž priamo na podlahu

Výška	Typ	M (stred skla) Nika	M (stred skla) Bočná stena	Šírka vstupu	Číslo výrobku	Cena
2000	700	685-715	655-670	560	S20501	1.055,-
	700	722-752	692-707	590	S20511	1.055,-
	750	735-765	705-720	610	S20502	1.055,-
	750	772-802	742-757	640	S20512	1.055,-
	800	785-815	755-770	660	S20503	1.076,-
	800	822-852	792-807	700	S20513	1.076,-
	900	885-915	855-870	760	S20504	1.098,-
	900	922-952	892-907	790	S20514	1.098,-
	1000	985-1015	955-970	860	S20505	1.098,-
	1000	1022-1052	992-1007	890	S20515	1.098,-
	1200	1185-1215	1155-1170	1060	S20506	1.131,-
	1200	1222-1252	1192-1207	1090	S20516	1.131,-

Zhotovenie na mieru

Výška	Šírka dvernej strany	Číslo výrobku	Cena
1200-2000	500-1250	S20580	1.263,-

Rozsah nastavenia STN = zadaný rozmer - 15mm / + 15mm
 Rozsah nastavenia STS = zadaný rozmer - 8mm / + 7mm

Príplatok	
172,-	

Farby profilov – sklá/dekory

Farby profilov	Kód farby	Príplatok
strieborná lesklá	092	0,-
Black Edition	123	138,-
White Edition	182	138,-

Skló / dekor	s úpravou Anti-Plaque		bez úpravy Anti-Plaque	
	Kód skla	Príplatok	Kód skla	Príplatok
číre	322	0,-	321	0,-
Sand Plus	316	172,-	315	172,-
Privatima	375	172,-	373	172,-
šedé	368	172,-	301	172,-
zrkadlové sklo	381	540,-	380	540,-

Zrkadlové sklo (380/381): Pri objednávke je vždy potrebné špecifikovať, ktorý segment má byť zhotovený so zrkadlovým sklom. Bez tejto špecifikácie budú všetky segmenty so zrkadlovým sklom.

Variant vybavenia (voliteľný)

	Variant vybavenia	Príplatok
Oblúkové madlo (len vo farbe 092 strieborná lesklá)	801	48,-
Prídavná rukoväť na nástennom segmente na lepšiu manipuláciu	754	48,-

Extra doplnky

Výška	Farba	Číslo výrobku	Cena	
2000	Doplnková sada pre niku	strieborná lesklá = 092	S29001092	6,-
		Black Edition = 123	S29001123	6,-
		White Edition = 182	S29001182	6,-
do 2200	Doplnková sada pre niku, zhotovenie na mieru	strieborná lesklá = 092	S29080092	26,-
		Black Edition = 123	S29080123	26,-
		White Edition = 182	S29080182	26,-
2000	Rozširovací profil o 15 mm pre dvere	strieborná lesklá = 092	8P2502092	36,-
		Black Edition = 123	8P2502123	36,-
		White Edition = 182	8P2502182	36,-
	Rozširovací profil o 15 mm pre dvere do niky (strana s madlom)	strieborná lesklá = 092	8P4302092	36,-
		Black Edition = 123	8P4302123	36,-
		White Edition = 182	8P4302182	36,-

Typ	Hrúbka v zloženom stave (P)	Šírka v zloženom stave (F)	Typ	Hrúbka v zloženom stave (P)	Šírka v zloženom stave (F)
700	95-110	312	900	95-110	412
750	95-110	337	1000	95-110	462
800	95-110	362	1200	95-110	562

Číslo výrobku a ceny

XXXXXX	+	XXX	+	XXX	+	XXX	=	XXXXXX.XXX.XXX.XXX
Číslo výrobku		Kód farby		Kód skla		Variant vybavenia		Číslo výrobku kompletné
Základná cena		Farebný príplatok		Príplatok za sklo		Príplatok		Celková cena

Solva s nástennou lištou 4-uholník



Křídlové sklapovací dveře s bočnou stenou

Popis výrobku

- Na montáž do niky a na kombináciu s bočnou stenou
- Čiastočne orámované s dvoma sklenenými křídly, na nástennom pánte otočné smerom dnu a von o 90 stupňov, v pánte na skle otočné smerom von o 180 stupňov
- Zasklenie 6 mm jednovrstvovým bezpečnostným sklom podľa normy DIN EN 12150, voliteľne s povrchovou úpravou HÜPPE Anti-Plaque, ktorá umožňuje jednoduchú údržbu
- Profily z vysokokvalitného eloxovaného hliníka, madlá a pánty z kvalitného kovu
- Skosenie je možné
- Nastavitelnosť v nástennej lište 15 mm
- Trubkový pánt s plynulo nastaviteľným zdvíhacím/spúšťacím mechanizmom a 5 mm zdvíhacím účinkom

- Z vnútornej strany zapustené pánty pre ľahšie čistenie
- S prahovou lištou (výška 10 mm) pre optimálnu tesnosť, alebo bez prahovej lišty pre bezbariérový vstup
- Priebežné magnetické lišty, tesniace profily a vodorovná tesniaca lišta
- Utesnenie podľa normy DIN 14428
- Made in Germany
- Obsah dodávky: upevňovací materiál, návod na montáž
- 10-ročná záruka dostupnosti opotrebovateľných dielov po zakúpení výrobku
- Systém riadenia kvality certifikovaný podľa normy DIN EN ISO 9001:2015
- Energetický manažment certifikovaný podľa normy EN ISO 50001:2011

Pre křídlové dveře do niky alebo kombináciu dverí so skrátenou bočnou stenou je potrebná „Doplňková sada pre niku“.

Možnosti montáže S206	TS3
Nika = dveře + doplnková sada pre niku	
Rohové riešenie = dveře + bočná stena	
Min. - max. rozmery	
1200-2000	500-1250

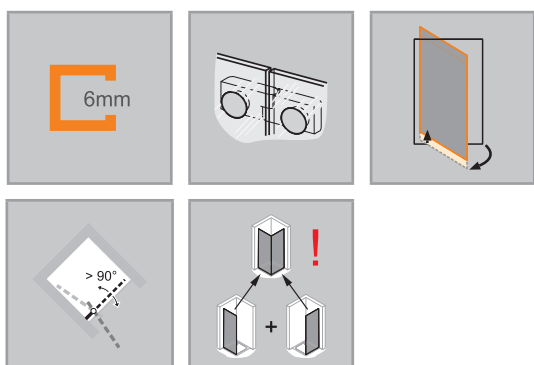

Rozmery	
WL:	28
R:	15
Mx:	M+15
MG:	30

WEM = vstavaný rozmer vaničky (000)
 M = montážny rozmer stred skla (001)
 Uvedte prosím bezpodmienečne pri objednávke.

Křídlové sklapovací dveře

Upevnění vpravo

Montáž na sprchovou vaničku

Výška	Typ	WEM Nika	WEM Bočná stena	Šírka vstupu	Číslo výrobku	Cena
2000	700	685-715	685-700	560	S20601	1.055,-
	750	735-765	735-750	610	S20602	1.055,-
	800	785-815	785-800	660	S20603	1.076,-
	900	885-915	885-900	760	S20604	1.098,-
	1000	985-1015	985-1000	860	S20605	1.098,-
	1200	1185-1215	1185-1200	1060	S20606	1.131,-

Montáž priamo na podlahu

Výška	Typ	M (stred skla) Nika	M (stred skla) Bočná stena	Šírka vstupu	Číslo výrobku	Cena
2000	700	685-715	655-670	560	S20601	1.055,-
	700	722-752	692-707	590	S20611	1.055,-
	750	735-765	705-720	610	S20602	1.055,-
	750	772-802	742-757	640	S20612	1.055,-
	800	785-815	755-770	660	S20603	1.076,-
	800	822-852	792-807	700	S20613	1.076,-
	900	885-915	855-870	760	S20604	1.098,-
	900	922-952	892-907	790	S20614	1.098,-
	1000	985-1015	955-970	860	S20605	1.098,-
	1000	1022-1052	992-1007	890	S20615	1.098,-
	1200	1185-1215	1155-1170	1060	S20606	1.131,-
	1200	1222-1252	1192-1207	1090	S20616	1.131,-

Zhotovenie na mieru

Výška	Šírka dvernej strany	Číslo výrobku	Cena
1200-2000	500-1250	S20680	1.263,-

Rozsah nastavenia STN = zadaný rozmer - 15mm / + 15mm
Rozsah nastavenia STS = zadaný rozmer - 8mm / + 7mm

Príplatok	
172,-	

Farby profilov – sklá/dekory

Farby profilov	Kód farby	Príplatok
stříborná lesklá	092	0,-
Black Edition	123	138,-
White Edition	182	138,-

Skló / dekor	s úpravou Anti-Plaque		bez úpravy Anti-Plaque	
	Kód skla	Príplatok	Kód skla	Príplatok
čiré	322	0,-	321	0,-
Sand Plus	316	172,-	315	172,-
Privatima	375	172,-	373	172,-
šedé	368	172,-	301	172,-
zrkadlové sklo	381	540,-	380	540,-

Zrkadlové sklo (380/381): Pri objednávke je vždy potrebné špecifikovať, ktorý segment má byť zhotovený so zrkadlovým sklom. Bez tejto špecifikácie budú všetky segmenty so zrkadlovým sklom.

Variet vybavenia (voliteľný)

	Variet vybavenia	Príplatok
Oblúkové madlo (len vo farbe 092 stříborná lesklá)	801	48,-
Prídavná rukoväť na nástennom segmente na lepšiu manipuláciu	754	48,-

Extra doplnky

Výška	Farba	Číslo výrobku	Cena	
2000	Doplnková sada pre niku	stříborná lesklá = 092	S29001092	6,-
		Black Edition = 123	S29001123	6,-
		White Edition = 182	S29001182	6,-
do 2200	Doplnková sada pre niku, zhotovenie na mieru	stříborná lesklá = 092	S29080092	26,-
		Black Edition = 123	S29080123	26,-
		White Edition = 182	S29080182	26,-
2000	Rozširovací profil o 15 mm pre dvere	stříborná lesklá = 092	8P2502092	36,-
		Black Edition = 123	8P2502123	36,-
		White Edition = 182	8P2502182	36,-
	Rozširovací profil o 15 mm pre dvere do niky (strana s madlom)	stříborná lesklá = 092	8P4302092	36,-
		Black Edition = 123	8P4302123	36,-
		White Edition = 182	8P4302182	36,-

Typ	Hrúbka v zloženom stave (P)	Šírka v zloženom stave (F)	Typ	Hrúbka v zloženom stave (P)	Šírka v zloženom stave (F)
700	95-110	312	900	95-110	412
750	95-110	337	1000	95-110	462
800	95-110	362	1200	95-110	562

Číslo výrobku a ceny

XXXXXX	+	XXX	+	XXX	+	XXX	=	XXXXXX.XXX.XXX.XXX
Číslo výrobku		Kód farby		Kód skla		Variet vybavenia		Číslo výrobku kompletné
Základná cena		Farebný príplatok		Príplatok za sklo		Príplatok		Celková cena

Solva s nástennou lištou 4-uholník



Lietacie dvere pre bočnú stenu

Popis výrobku

- Na kombináciu s bočnou stenou Solva
- Čiastočne orámované dvere s dvoma sklenenými krídlami, ktoré sa otvárajú dovnútra a von
- Zasklenie 6 mm jednovrstvovým bezpečnostným sklom podľa normy DIN EN 12150, voliteľne s povrchovou úpravou HÜPPE Anti-Plaque, ktorá umožňuje jednoduchú údržbu
- Profily z vysokokvalitného eloxovaného hliníka, madlá z vysokokvalitného pochrómovaného kovu
- S prahovou lištou (výška 10 mm) pre optimálnu tesnosť, alebo bez prahovej lišty pre bezbariérový vstup
- Trubkový pánt s plynulo nastaviteľným zdvíhacím/spúšťacím mechanizmom a 5 mm zdvíhacím účinkom
- Nastaviteľnosť v nástennej lište 15 mm
- Priebežné magnetické lišty, tesniace profily a vodorovná tesniaca lišta
- Utesnenie podľa normy DIN 14428
- Made in Germany
- Obsah dodávky: upevňovací materiál, návod na montáž
- 10-ročná záruka dostupnosti opotrebovateľných dielov po zakúpení výrobku
- Systém riadenia kvality certifikovaný podľa normy DIN EN ISO 9001:2015
- Energetický manažment certifikovaný podľa normy EN ISO 50001:2011

Možnosti montáže S209		TS6
Rohové riešenie = dvere + bočná stena		
Min. - max. rozmery		
1200-2200	500-1200	

				Rozmery WL: 28 R: 15 Mx: M+15 MG: 30
WEM = vstavaný rozmer vaničky (000) M = montážny rozmer stred skla (001) Uveďte prosím bezpodmienečne pri objednávke.				

Lietacie dvere pre bočnú stenu

Montáž na sprchovú vaničku

Výška	Typ	WEM B	Šírka vstupu	Číslo výrobku	Cena
2000	800	775-805	600	S20901	1.316,-
	900	875-905	700	S20902	1.343,-
	1000	975-1005	800	S20903	1.384,-

Montáž priamo na podlahu

Výška	Typ	M (stred skla)	Šírka vstupu	Číslo výrobku	Cena
2000	800	745-775	600	S20901	1.316,-
	800	785-815	600	S20911	1.316,-
	900	845-875	700	S20902	1.343,-
	900	885-915	700	S20912	1.343,-
	1000	945-975	800	S20903	1.384,-
	1000	985-1015	800	S20913	1.384,-

Zhotovenie na mieru

Výška	Šírka dvernej strany	Číslo výrobku	Cena
1200-2000	500-1200	S20980	1.545,-
2001-2200	500-1200	S20981	1.612,-

Rozsah nastavenia = zadaný rozmer - 15 mm +/- 15 mm

Farby profilov – sklá/dekory

Farby profilov	Kód farby	Priplatok
strieborná lesklá	092	0,-
Black Edition	123	138,-
White Edition	182	138,-

Sklo / dekor	s úpravou Anti-Plaque		bez úpravy Anti-Plaque	
	Kód skla	Priplatok	Kód skla	Priplatok
číre	322	0,-	321	0,-
Sand Plus	316	172,-	315	172,-
Privatima	375	172,-	373	172,-
šedé	368	172,-	301	172,-
zrkadlové sklo	381	540,-	380	540,-

Variant vybavenia (voliteľný)

Variant vybavenia	Priplatok
Oblúčkové madlo (len vo farbe 092 strieborná lesklá)	801
	99,-

Extra doplnky

Výška	Farba	Číslo výrobku	Cena
2000	rozširovací profil o 15 mm pre dvere		
	strieborná lesklá = 092	8P2502092	36,-
	Black Edition = 123	8P2502123	36,-
	White Edition = 182	8P2502182	36,-

Číslo výrobku a ceny

XXXXXX	+	XXX	+	XXX	+	XXX	=	XXXXXX.XXX.XXX.XXX
Číslo výrobku		Kód farby		Kód skla		Variant vybavenia		Číslo výrobku kompletne
Základná cena		Farebný príplatok		Príplatok za sklo		Príplatok		Celková cena

Solva s nástennou lištou 4-uholník



Krídlové dvere s pevným segmentom, protisegmentom a bočnou stenou

Popis výrobku

- Na kombináciu s bočnou stenou Solva
- Čiastočne orámované dvere s jedným skleneným krídlom, ktoré sa otvára dovnútra a von, a s jedným pevným segmentom a protisegmentom
- Zasklenie 6 mm (dvere a protisegment) a 8 mm (pevný segment) (šírka protisegmentu > 1200 = 8 mm) jednovrstvovým bezpečnostným sklom podľa normy DIN EN 12150, voliteľne s povrchovou úpravou HÜPPE Anti-Plaques, ktorá umožňuje jednoduchú údržbu
- So stabilizačnou vzperou (vnútri)
- Profily z vysokokvalitného eloxovaného hliníka, madlá a pánty z kvalitného kovu
- Skosenia / výrezy sú možné
- Vrátane HÜPPE Kedersystem (upevnenie pomocou tesniaceho profilu) – montáž bez viditeľných skrutiek v oblasti nástennej lišty

Pozor: Privatima sa z výrobných dôvodov môžu ponúkať len do šírky 1600 mm.

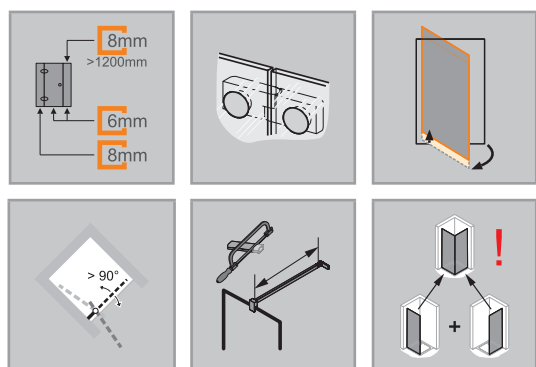

Možnosti montáže S235	TSD		
Upevnenie vľavo			
so stabilizačnou vzperou			
S priečnou vzperou			
Min. – max. rozmery			
1200-2200	200-600	max. 900	200-1800

- Nastaviteľnosť v nástennej lište 15 mm
- Zdvíhací / spúšťací mechanizmus pántu je decentne skrytý pod krytkou
- Z vnútornej strany zapustené pánty pre ľahšie čistenie
- S prahovou lištou (výška 10 mm) pre optimálnu tesnosť, alebo bez prahovej lišty pre bezbariérový vstup
- Priebežné magnetické lišty, tesniace profily a vodorovná tesniaca lišta
- Utesnenie podľa normy DIN 14428
- Made in Germany
- Obsah dodávky: upevňovací materiál, návod na montáž
- 10-ročná záruka dostupnosti opotrebovateľných dielov po zakúpení výrobku
- Systém riadenia kvality certifikovaný podľa normy DIN EN ISO 9001:2015
- Energetický manažment certifikovaný podľa normy EN ISO 50001:2011

Rozmery	
WL:	24
R:	20
Mx:	M+10
MG:	30

<p>WEM = vstavaný rozmer vaničky (000) M = montážny rozmer stred skla (001) Uvedte prosím bezpodmienečne pri objednávke.</p>	
--	--

Krídlové dvere s pevným segmentom a protisegmentom pre bočnú stenu

Upevnenie vľavo

Montáž na sprchovú vaničku

Výška	Typ	WEM	Šírka pevného segmentu	Šírka protisegmentu	Šírka vstupu	Číslo výrobku	Cena
2000	1100	1085-1115	265-280	233-248	570	S23501	1.352,-
	1200	1185-1215	265-280	233-248	670	S23502	1.352,-
	1300	1285-1315	265-280	233-248	770	S23503	1.352,-
	1400	1385-1415	365-380	233-248	770	S23504	1.392,-
	1500	1485-1515	365-380	233-248	870	S23505	1.392,-
	1600	1585-1615	365-380	333-348	870	S23506	1.446,-
	1700	1685-1715	465-480	333-348	870	S23507	1.446,-
	1800	1785-1815	465-480	433-448	870	S23508	1.487,-

Montáž priamo na podlahu

Výška	Typ	M (stred skla)	Šírka pevného segmentu	Šírka protisegmentu	Šírka vstupu	Číslo výrobku	Cena
2000	1100	1055-1085	265-280	233-248	570	S23501	1.352,-
	1100	1085-1115	265-280	263-278	570	S23511	1.352,-
	1200	1155-1185	265-280	233-248	670	S23502	1.352,-
	1200	1185-1215	265-280	263-278	670	S23512	1.352,-
	1300	1255-1285	265-280	233-248	770	S23503	1.352,-
	1300	1285-1315	265-280	263-278	770	S23513	1.352,-
	1400	1355-1385	365-380	233-248	770	S23504	1.392,-
	1400	1385-1415	365-380	263-278	770	S23514	1.392,-
	1500	1455-1485	365-380	233-248	870	S23505	1.392,-
	1500	1485-1515	365-380	263-278	870	S23515	1.392,-
	1600	1555-1585	365-380	333-348	870	S23506	1.446,-
	1600	1585-1615	365-380	363-378	870	S23516	1.446,-
	1700	1655-1685	465-480	333-348	870	S23507	1.446,-
	1700	1685-1715	465-480	363-378	870	S23517	1.446,-
	1800	1755-1785	465-480	433-448	870	S23508	1.487,-
	1800	1785-1815	465-480	463-478	870	S23518	1.487,-

Zhotovenie na mieru

Výška	Šírka dvernej strany	Číslo výrobku	Cena
1200-2000	1100-1500	S23580	1.554,-
	1501-3300	S23582	1.622,-
2001-2200	1100-1500	S23581	1.690,-
	1501-3300	S23583	1.757,-

Rozsah nastavenia = zadaný rozmer - 15 mm +/- 15 mm

Je nutné uviesť šírku pevného segmentu a protisegmentu.



Príplatok k zhotoveniu na mieru za každé skosenie / výrez

Príplatok

172,-

Farby profilov – sklá/dekory

Farby profilov	Kód farby	Príplatok
strieborná lesklá	092	0,-
Black Edition	123	278,-
White Edition	182	278,-

Sklo / dekor	s úpravou Anti-Plaque		bez úpravy Anti-Plaque	
	Kód skla	Príplatok	Kód skla	Príplatok
číre	322	0,-	321	0,-
Sand Plus	316	346,-	315	346,-
Privatima	375	346,-	373	346,-
šedé	368	346,-	301	346,-
zrkadlové sklo	381	540,-	380	540,-

Pozor: Privatima sa z výrobných dôvodov môžu ponúkať len do šírky 1600 mm.

Zrkadlové sklo (380/381): Pri objednávke je vždy potrebné špecifikovať, ktorý segment má byť zhotovený so zrkadlovým sklom. Bez tejto špecifikácie budú všetky segmenty so zrkadlovým sklom.

Variant vybavenia (voliteľný)

	Variant vybavenia	Príplatok
Oblúkové madlo (len vo farbe 092 strieborná lesklá)	801	48,-

Extra doplnky

Výška	Farba	Číslo výrobku	Cena
2000	strieborná lesklá = 092	8P4202092	36,-
	Black Edition = 123	8P4202123	36,-
	White Edition = 182	8P4202182	36,-

Číslo výrobku a ceny

XXXXXX	+	XXX	+	XXX	+	XXX	=	XXXXXX.XXX.XXX.XXX
Číslo výrobku		Kód farby		Kód skla		Variant vybavenia		Číslo výrobku kompletné
Základná cena		Farebný príplatok		Príplatok za sklo		Príplatok		Celková cena

Solva s nástennou lištou 4-uholník



Křídlové dveře s pevným segmentem, protisegmentem a bočnou stenou

Popis výrobku

- Na kombináciu s bočnou stenou Solva
- Čiastočne orámované dveře s jedným skleneným křídлом, ktoré sa otvára dovnútra a von, a s jedným pevným segmentom a protisegmentom
- Zasklenie 6 mm (dveře a protisegment) a 8 mm (pevný segment) (šířka protisegmentu > 1200 = 8 mm) jednovrstvovým bezpečnostným sklom podľa normy DIN EN 12150, voliteľne s povrchovou úpravou HÜPPE Anti-Plaque, ktorá umožňuje jednoduchú údržbu
- So stabilizačnou vzperou (vnútri)
- Profily z vysokokvalitného eloxovaného hliníka, madlá a pánty z kvalitného kovu
- Skosenia / výřezy sú možné
- Vráťane HÜPPE Kedersystem (upevnenie pomocou tesniaceho profilu) – montáž bez viditeľných skrutiek v oblasti nástennej lišty

Pozor: Privatima sa z výrobných dôvodov môžu ponúkať len do šírky 1600 mm.

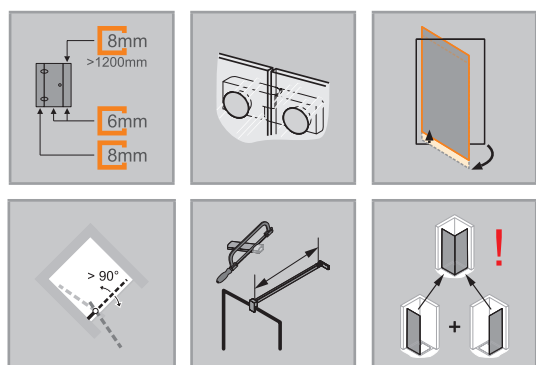

Možnosti montáže S236		TSD	
Upevnenie vpravo			
so stabilizačnou vzperou			
S priečnou vzperou			
Min. – max. rozmery			
1200-2200	200-1800	max. 900	200-600

Rozmery	
WL:	24
R:	20
Mx:	M+10
MG:	30

WEM = vstavany rozmer vaničky (000)
M = montážny rozmer stred skla (001)
Uvedte prosím bezpodmienečne pri objednávke.

Krídlové dvere s pevným segmentom a protisegmentom pre bočnú stenu

Upevnenie vpravo

Montáž na sprchovú vaničku

Výška	Typ	WEM	Šírka pevného segmentu	Šírka protisegmentu	Šírka vstupu	Číslo výrobku	Cena
2000	1100	1085-1115	265-280	233-248	570	S23601	1.352,-
	1200	1185-1215	265-280	233-248	670	S23602	1.352,-
	1300	1285-1315	265-280	233-248	770	S23603	1.352,-
	1400	1385-1415	365-380	233-248	770	S23604	1.392,-
	1500	1485-1515	365-380	233-248	870	S23605	1.392,-
	1600	1585-1615	365-380	333-348	870	S23606	1.446,-
	1700	1685-1715	465-480	333-348	870	S23607	1.446,-
	1800	1785-1815	465-480	433-448	870	S23608	1.487,-

Montáž priamo na podlahu

Výška	Typ	M (stred skla)	Šírka pevného segmentu	Šírka protisegmentu	Šírka vstupu	Číslo výrobku	Cena
2000	1100	1055-1085	265-280	233-248	570	S23601	1.352,-
	1100	1085-1115	265-280	263-278	570	S23611	1.352,-
	1200	1155-1185	265-280	233-248	670	S23602	1.352,-
	1200	1185-1215	265-280	263-278	670	S23612	1.352,-
	1300	1255-1285	265-280	233-248	770	S23603	1.352,-
	1300	1285-1315	265-280	263-278	770	S23613	1.352,-
	1400	1355-1385	365-380	233-248	770	S23604	1.392,-
	1400	1385-1415	365-380	263-278	770	S23614	1.392,-
	1500	1455-1485	365-380	233-248	870	S23605	1.392,-
	1500	1485-1515	365-380	263-278	870	S23615	1.392,-
	1600	1555-1685	365-380	333-348	870	S23606	1.446,-
	1600	1585-1615	365-380	363-378	870	S23616	1.446,-
	1700	1655-1685	465-480	333-348	870	S23607	1.446,-
	1700	1685-1715	465-480	363-378	870	S23617	1.446,-
	1800	1755-1785	465-480	433-448	870	S23608	1.487,-
	1800	1785-1815	465-480	463-478	870	S23618	1.487,-

Zhotovenie na mieru

Výška	Šírka dvernej strany	Číslo výrobku	Cena
1200-2000	1100-1500	S23680	1.554,-
	1501-3300	S23682	1.622,-
2001-2200	1100-1500	S23681	1.690,-
	1501-3300	S23683	1.757,-

Rozsah nastavenia = zadaný rozmer - 15 mm +/- 15 mm

Je nutné uviesť šírku pevného segmentu a protisegmentu.



Príplatok k zhotoveniu na mieru za každé skosenie / výrez

Príplatok

172,-

Farby profilov – sklá/dekory

Farby profilov	Kód farby	Príplatok
strieborná lesklá	092	0,-
Black Edition	123	278,-
White Edition	182	278,-

Sklo / dekor	s úpravou Anti-Plaque		bez úpravy Anti-Plaque	
	Kód skla	Príplatok	Kód skla	Príplatok
číre	322	0,-	321	0,-
Sand Plus	316	346,-	315	346,-
Privatima	375	346,-	373	346,-
šedé	368	346,-	301	346,-
zrkadlové sklo	381	540,-	380	540,-

Pozor: Privatima sa z výrobných dôvodov môžu ponúkať len do šírky 1600 mm.

Zrkadlové sklo (380/381): Pri objednávke je vždy potrebné špecifikovať, ktorý segment má byť zhotovený so zrkadlovým sklom. Bez tejto špecifikácie budú všetky segmenty so zrkadlovým sklom.

Variant vybavenia (voliteľný)

Variant vybavenia	Príplatok
Oblúkové madlo (len vo farbe 092 strieborná lesklá)	801 48,-

Extra doplnky

Výška	Farba	Číslo výrobku	Cena
2000	strieborná lesklá = 092	8P4202092	36,-
	Black Edition = 123	8P4202123	36,-
	White Edition = 182	8P4202182	36,-

Číslo výrobku a ceny

XXXXXX	+	XXX	+	XXX	+	XXX	=	XXXXXX.XXX.XXX.XXX
Číslo výrobku		Kód farby		Kód skla		Variant vybavenia		Číslo výrobku kompletné
Základná cena		Farebný príplatok		Príplatok za sklo		Príplatok		Celková cena

Solva s nástennou lištou 4-uholník



Bočná stena pre krídlové dvere

Popis výrobku

- Na kombináciu s krídlovými dverami / krídlovými sklapovacími dverami / krídlovými dverami s pevným segmentom / lietacími dverami
- Čiastočne orámovaná bočná stena
- Zasklenie 6 mm (šírka > 1200 mm = 8 mm) jednovrstvovým bezpečnostným sklom podľa normy DIN EN 12150, voliteľne s povrchovou úpravou HÜPPE Anti-Plaque, ktorá umožňuje jednoduchú údržbu.
- So stabilizačnou vzperou (vnútri)
- Profily z vysokokvalitného eloxovaného hliníka
- Skosenia / výrezy sú možné
- Vráťane HÜPPE Kedersystem (upevnenie pomocou tesniaceho profilu) –

Skrátená bočná stena je kombinovateľná len s dverami do niky.

Pozor: Privatima sa z výrobných dôvodov môžu ponúkať len do šírky 1600 mm.

montáž bez viditeľných skrutiek v oblasti nástennej lišty

- Nastaviteľnosť v nástennej lište 15 mm
- Utesnenie podľa normy DIN 14428
- Made in Germany
- Obsah dodávky: upevňovací materiál, návod na montáž
- 10-ročná záruka dostupnosti opotrebovateľných dielov po zakúpení výrobku
- Systém riadenia kvality certifikovaný podľa normy DIN EN ISO 9001:2015
- Energetický manažment certifikovaný podľa normy EN ISO 50001:2011

Možnosti montáže S207	TS4
so stabilizačnou vzperou	
S priečnou vzperou	
Min. - max. rozmery	
500-2200	200-1800

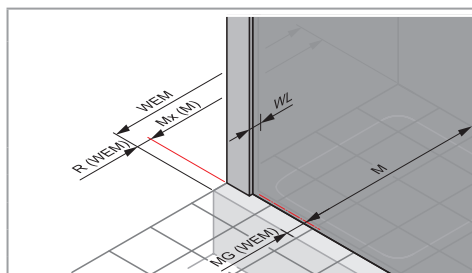
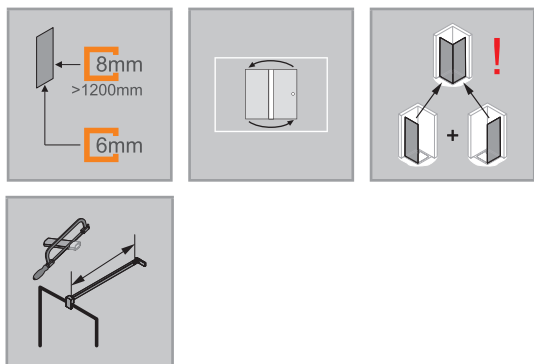

Rozmery

WL:	24
R:	20
Mx:	M+9
MG:	30

WEM = vstavaný rozmer vaničky (000)

M = montážny rozmer stred skla (001)

Uvedte prosím bezpodmienečne pri objednávke.

Bočná stena

Montáž na sprchovú vaničku

Výška	Typ	WEM	Číslo výrobku	Cena
2000	750	735-750	S20701	431,-
	800	785-800	S20702	440,-
	900	885-900	S20703	449,-
	1000	985-1000	S20704	449,-
	1200	1185-1200	S20705	463,-

Montáž priamo na podlahu

Výška	Typ	M (stred skla)	Číslo výrobku	Cena
2000	750	705-720	S20701	431,-
	750	742-757	S20711	431,-
	800	755-770	S20702	440,-
	800	792-807	S20712	440,-
	900	855-870	S20703	449,-
	900	892-907	S20713	449,-
	1000	955-970	S20704	449,-
	1000	992-1007	S20714	449,-
	1200	1155-1170	S20705	463,-
	1200	1192-1207	S20715	463,-

Zhotovenie na mieru

Výška	Šírka B	Typ	Číslo výrobku	Cena
1200-2000	200-1200	cez roh	S20780	517,-
	1201-1800	cez roh	S20783	539,-
2001-2200	200-1200	cez roh	S20782	561,-
	1201-1800	cez roh	S20784	583,-
500-2000	200-1200	Na vani pre krídlové dvere	S20781	517,-
	1201-1800	Na vani pre krídlové dvere	S20785	539,-
	200-1200	Na vani pre lietacie dvere	S20786	517,-
2001-2200	200-1200	Na vani pre krídlové dvere	S20788	561,-
	1201-1800	Na vani pre krídlové dvere	S20789	583,-
	200-1200	Na vani pre lietacie dvere	S20787	561,-

Rozsah nastavenia = zadaný rozmer - 8mm +/- 7mm

Skrátená bočná stena je kombinovateľná len s dverami do niky.

Príplatok	
	Príplatok k zhotoveniu na mieru za každé skosenie / výrez
172,-	

Farby profilov – sklá/dekory

Farby profilov	Kód farby	Príplatok
strieborná lesklá	092	0,-
Black Edition	123	138,-
White Edition	182	138,-

Skló / dekor	s úpravou Anti-Plaque		bez úpravy Anti-Plaque	
	Kód skla	Príplatok	Kód skla	Príplatok
čire	322	0,-	321	0,-
Sand Plus	316	172,-	315	172,-
Privatima	375	172,-	373	172,-
šedé	368	172,-	301	172,-
zrkadlové sklo	381	540,-	380	540,-

Pozor: Privatima sa z výrobných dôvodov môžu ponúkať len do šírky 1600 mm.

Variet vybavenia (voliteľný)

Nástenná lišta Select+	Variet vybavenia	Príplatok
Pri variante vybavenia 881 nie sú možné skosenia	881	136,-

Extra doplnky

Výška	Farba	Číslo výrobku	Cena
2000	Rozširovací profil o 15 mm pre pevný segment/protisegment	8P4202092	36,-
		8P4202123	36,-
		8P4202182	36,-

Číslo výrobku a ceny

XXXXXX	+	XXX	+	XXX	+	XXX	=	XXXXXX.XXX.XXX.XXX
Číslo výrobku		Kód farby		Kód skla		Variet vybavenia		Číslo výrobku kompletne
Základná cena		Farebný príplatok		Príplatok za sklo		Príplatok		Celková cena

Solva s nástennou lištou 4-uholník



Lietacie dvere do niky

Popis výrobku

- Na montáž do niky
- Čiastočne orámované dvere s dvoma sklenenými krídlami, ktoré sa otvárajú dovnútra a von
- Zasklenie 6 mm jednovrstvovým bezpečnostným sklom podľa normy DIN EN 12150, voliteľne s povrchovou úpravou HÜPPE Anti-Plaque, ktorá umožňuje jednoduchú údržbu
- Profily z vysokokvalitného eloxovaného hliníka, madlá z vysokokvalitného pochrómovaného kovu
- Trubkový pánt s plynulo nastaviteľným zdvíhacím/spúšťacím mechanizmom a 5 mm zdvíhacím účinkom
- S prahovou lištou (výška 10 mm) pre optimálnu tesnosť, alebo bez prahovej lišty pre bezbariérový vstup
- Nastaviteľnosť v nástennej lište 15 mm
- Priebežné magnetické lišty, tesniace profily a vodorovná tesniaca lišta
- Utesnenie podľa normy DIN 14428
- Made in Germany
- Obsah dodávky: upevňovací materiál, návod na montáž
- 10-ročná záruka dostupnosti opotrebovateľných dielov po zakúpení výrobku
- Systém riadenia kvality certifikovaný podľa normy DIN EN ISO 9001:2015
- Energetický manažment certifikovaný podľa normy EN ISO 50001:2011

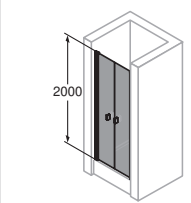
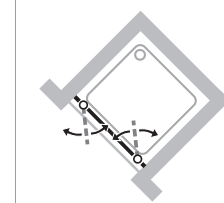
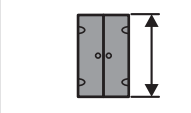
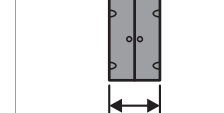
Možnosti montáže S208		TS5
		
Nika		
Min. - max. rozmery		
		
1200-2200	500-1800	

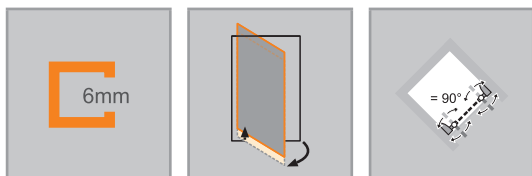

Rozmery	
WL:	28
R:	15
Mx:	M+15
MG:	30

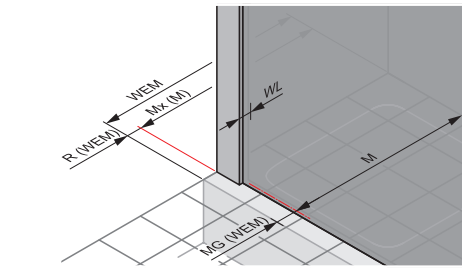

WEM = vstavaný rozmer vaničky (000)
M = montážny rozmer stred skla (001)
Uveďte prosím bezpodmienečne pri objednávke.

Lietacie dvere do niky

Montáž na sprchovú vaničku

Výška	Typ	WEM	Šírka vstupu	Číslo výrobku	Cena
2000	800	780-805	640	S20801	1.316,-
	900	880-905	740	S20802	1.343,-
	1000	980-1005	840	S20803	1.384,-

Montáž priamo na podlahu

Výška	Typ	M (stred skla)	Šírka vstupu	Cena	
2000	800	780-805	640	S20801	1.316,-
	900	880-905	740	S20802	1.343,-
	1000	980-1005	840	S20803	1.384,-

Zhotovenie na mieru

Výška	Šírka dvernej strany	Číslo výrobku	Cena
1200-2000	500-1200	S20880	1.545,-
	1201-1800	S20882	1.612,-
2001-2200	500-1200	S20881	1.679,-
	1201-1800	S20883	1.746,-

Rozsah nastavenia = zadaný rozmer - 13 mm /+ 12 mm

Farby profilov – sklá/dekory

Farby profilov	Kód farby	Príplatok
strieborná lesklá	092	0,-
Black Edition	123	138,-
White Edition	182	138,-

Sklo / dekor	s úpravou Anti-Plaque		bez úpravy Anti-Plaque	
	Kód skla	Príplatok	Kód skla	Príplatok
číre	322	0,-	321	0,-
Sand Plus	316	172,-	315	172,-
Privatima	375	172,-	373	172,-
šedé	368	172,-	301	172,-
zrkadlové sklo	381	540,-	380	540,-

Zrkadlové sklo (380/381): Pri objednávke je vždy potrebné špecifikovať, ktorý segment má byť zhotovený so zrkadlovým sklom. Bez tejto špecifikácie budú všetky segmenty so zrkadlovým sklom.

Variant vybavenia (voliteľný)

Variant vybavenia	Príplatok	
Oblúčkové madlo (len vo farbe 092 strieborná lesklá)	801	99,-

Extra doplnky

Výška	Farba	Číslo výrobku	Cena
2000	Rozširovací profil o 15 mm pre dvere		
	strieborná lesklá = 092	8P2502092	36,-
	Black Edition = 123	8P2502123	36,-
	White Edition = 182	8P2502182	36,-

Číslo výrobku a ceny

XXXXXX	+	XXX	+	XXX	+	XXX	=	XXXXXX.XXX.XXX.XXX
Číslo výrobku		Kód farby		Kód skla		Variant vybavenia		Číslo výrobku kompletné
Základná cena		Farebný príplatok		Príplatok za sklo		Príplatok		Celková cena

Solva s nástennou lištou 4-uholník



Křídlové dveře s protisegmentem do niky

Popis výrobku

- Na montáž do niky
- Čiastočne orámované dveře s jedným skleneným křídлом, ktoré sa otvára dovnútra a von, a s jedným protisegmentom
- Zasklenie 6 mm (šírka protisegmentu > 1200 mm = 8 mm) jednovrstvovým bezpečnostným sklom podľa normy DIN EN 12150, voliteľne s povrchovou úpravou HÜPPE Anti-Plaque, ktorá umožňuje jednoduchú údržbu
- So stabilizačnou vzperou (vnútri)
- Profily z vysokokvalitného eloxovaného hliníka, madlá z vysokokvalitného pochrómovaného kovu
- Skosenia / výrezy sú možné
- Trubkový pánt s plynulo nastaviteľným zdvíhacím/spúšťacím mechanizmom a 5 mm zdvíhacím účinkom
- Vrátane HÜPPE Kedersystem (upevnenie pomocou tesniaceho profilu) –

Pozor: Privatima sa z výrobných dôvodov môžu ponúkať len do šírky 1600 mm.

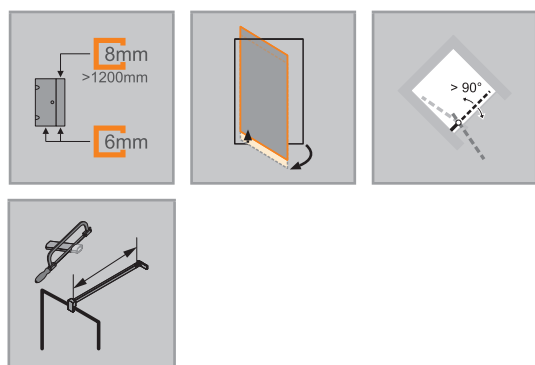

Možnosti montáže S229		TSA
Nika – upevnenie vľavo		
so stabilizačnou vzperou		
s priečnou vzperou		
Min. – max. rozmery		
1200-2000	max. 1000	200-1800
2001-2200	max. 900	200-1800

- montáž bez viditeľných skrutiek v oblasti nástennej lišty
- S prahovou lištou (výška 10 mm) pre optimálnu tesnosť, alebo bez prahovej lišty pre bezbariérový vstup
- Priebežné magnetické lišty, tesniacie profily a vodorovná tesniacia lišta
- Nastaviteľnosť v nástennej lište 15 mm
- Utesnenie podľa normy DIN 14428
- Made in Germany
- Obsah dodávky: upevňovací materiál, návod na montáž.
- 10-ročná záruka dostupnosti opotrebovateľných dielov po zakúpení výrobku
- Systém riadenia kvality certifikovaný podľa normy DIN EN ISO 9001:2015
- Energetický manažment certifikovaný podľa normy EN ISO 50001:2011

Rozmery	
WL:	28 24
R:	15 15
Mx:	M+15 M+15
MG:	30 30

WEM = vstavaný rozmer vaničky (000)
M = montážny rozmer stred skla (001)
Uveďte prosím bezpodmienečne pri objednávke.

Krídlové dvere s protisegmentom do niky

Upevnenie vľavo

Montáž na sprchovú vaničku

Výška	Typ	WEM	Šírka protisegmentu	Šírka vstupu	Číslo výrobku	Cena
2000	800	785-815	232-247	480	S22901	1.064,-
	900	885-915	232-247	580	S22902	1.085,-
	1000	985-1015	232-247	680	S22903	1.085,-
	1200	1185-1215	432-447	680	S22904	1.118,-

Montáž priamo na podlahu

Výška	Typ	M (stred skla)	Šírka protisegmentu	Šírka vstupu	Číslo výrobku	Cena
2000	800	785-815	232-247	480	S22901	1.064,-
	900	885-915	232-247	580	S22902	1.085,-
	1000	985-1015	232-247	680	S22903	1.085,-
	1200	1185-1215	432-447	680	S22904	1.118,-

Zhotovenie na mieru

Výška	Šírka dvernej strany	Číslo výrobku	Cena
1200-2000	700-1200	S22980	1.247,-
	1201-2800	S22982	1.303,-
2001-2200	700-1200	S22981	1.357,-
	1201-2700	S22983	1.411,-

Rozsah nastavenia = zadaný rozmer - 15 mm /+ 15 mm

	Príplatok k zhotoveniu na mieru za každé skosenie / výrez	Príplatok
		172,-

Farby profilov – sklá/dekory

Farby profilov	Kód farby	Príplatok
strieboená lesklá	092	0,-
Black Edition	123	138,-
White Edition	182	138,-

Skló / dekor	s úpravou Anti-Plaque		bez úpravy Anti-Plaque	
	Kód skla	Príplatok	Kód skla	Príplatok
čire	322	0,-	321	0,-
Sand Plus	316	172,-	315	172,-
Privatima	375	172,-	373	172,-
šedé	368	172,-	301	172,-
zrkadlové sklo	381	540,-	380	540,-

Pozor: Privatima sa z výrobných dôvodov môžu ponúkať len do šírky 1600 mm.

Zrkadlové sklo (380/381): Pri objednávke je vždy potrebné špecifikovať, ktorý segment má byť zhotovený so zrkadlovým sklom. Bez tejto špecifikácie budú všetky segmenty so zrkadlovým sklom.

Variant vybavenia (voliteľný)

Variant vybavenia	Príplatok
Oblúčkové madlo (len vo farbe 092 strieboená lesklá)	801 48,-

Extra doplnky

Výška	Farba	Číslo výrobku	Cena
2000	Rozširovací profil o 15 mm pre dvere		
	strieboená lesklá = 092	8P2502092	36,-
	Black Edition = 123	8P2502123	36,-
	White Edition = 182	8P2502182	36,-
	Rozširovací profil o 15 mm pre pevný segment/protisegment		
	strieboená lesklá = 092	8P4202092	36,-
Black Edition = 123	8P4202123	36,-	
White Edition = 182	8P4202182	36,-	

Číslo výrobku a ceny

XXXXXX	+	XXX	+	XXX	+	XXX	=	XXXXXX.XXX.XXX.XXX
Číslo výrobku		Kód farby		Kód skla		Variant vybavenia		Číslo výrobku kompletné
Základná cena		Farebný príplatok		Príplatok za sklo		Príplatok		Celková cena

Solva s nástennou lištou 4-uholník



Krídlové dvere s protisegmentom do niky

Popis výrobku

- Na montáž do niky
- Čiastočne orámované dvere s jedným skleneným krídlom, ktoré sa otvára dovnútra a von, a s jedným protisegmentom
- Zasklenie 6 mm (šírka protisegmentu > 1200 mm = 8 mm) jednovrstvovým bezpečnostným sklom podľa normy DIN EN 12150, voliteľne s povrchovou úpravou HÜPPE Anti-Plaque, ktorá umožňuje jednoduchú údržbu
- So stabilizačnou vzperou (vnútri)
- Profily z vysokokvalitného eloxovaného hliníka, madlá z vysokokvalitného pochrómovaného kovu
- Skosenia / výrezy sú možné
- Trubkový pánt s plynulo nastaviteľným zdvíhacím/spúšťacím mechanizmom a 5 mm zdvíhacím účinkom
- Vrátane HÜPPE Kedersystem (upevnenie pomocou tesniaceho profilu) –

Pozor: Privatima sa z výrobných dôvodov môžu ponúkať len do šírky 1600 mm.

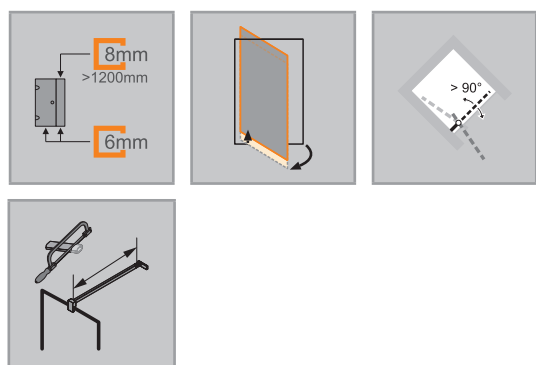

Možnosti montáže S230		TSA
Nika – upevnenie vpravo		
so stabilizačnou vzperou		
s priečnou vzperou		
Min. – max. rozmery		
1200-2000	max. 1000	200-1800
2001-2200	max. 900	200-1800

- montáž bez viditeľných skrutiek v oblasti nástennej lišty
- S prahovou lištou (výška 10 mm) pre optimálnu tesnosť, alebo bez prahovej lišty pre bezbariérový vstup
- Priebežné magnetické lišty, tesniace profily a vodorovná tesniaca lišta
- Nastaviteľnosť v nástennej lište 15 mm
- Utesnenie podľa normy DIN 14428
- Made in Germany
- Obsah dodávky: upevňovací materiál, návod na montáž.
- 10-ročná záruka dostupnosti opotrebovateľných dielov po zakúpení výrobku
- Systém riadenia kvality certifikovaný podľa normy DIN EN ISO 9001:2015
- Energetický manažment certifikovaný podľa normy EN ISO 50001:2011

Rozmery	
WL:	28 24
R:	15 15
Mx:	M+15 M+15
MG:	30 30

WEM = vstavaný rozmer vaničky (000)
 M = montážny rozmer stred skla (001)
 Uvedte prosím bezpodmienečne pri objednávke.

Krídlové dvvere s protisegmentom do niky

Upevnenie vpravo

Montáž na sprchovú vaničku

Výška	Typ	WEM	Šírka protisegmentu	Šírka vstupu	Číslo výrobku	Cena
2000	800	785-815	232-247	480	S23001	1.064,-
	900	885-915	232-247	580	S23002	1.085,-
	1000	985-1015	232-247	680	S23003	1.085,-
	1200	1185-1215	432-447	680	S23004	1.118,-

Montáž priamo na podlahu

Výška	Typ	M (stred skla)	Šírka protisegmentu	Šírka vstupu	Číslo výrobku	Cena
2000	800	785-815	232-247	480	S23001	1.064,-
	900	885-915	232-247	580	S23002	1.085,-
	1000	985-1015	232-247	680	S23003	1.085,-
	1200	1185-1215	432-447	680	S23004	1.118,-

Zhotovenie na mieru

Výška	Šírka dvernej strany	Číslo výrobku	Cena
1200-2000	700-1200	S23080	1.247,-
	1201-2800	S23082	1.303,-
2001-2200	700-1200	S23081	1.357,-
	1201-2700	S23083	1.411,-

Rozsah nastavenia = zadaný rozmer - 15 mm /+ 15 mm

Príplatok	
Príplatok k zhotoveniu na mieru za každé skosenie / výrez	172,-

Farby profilov – sklá/dekory

Farby profilov	Kód farby	Príplatok
strieboená lesklá	092	0,-
Black Edition	123	138,-
White Edition	182	138,-

Skló / dekor	s úpravou Anti-Plaque		bez úpravy Anti-Plaque	
	Kód skla	Príplatok	Kód skla	Príplatok
čire	322	0,-	321	0,-
Sand Plus	316	172,-	315	172,-
Privatima	375	172,-	373	172,-
šedé	368	172,-	301	172,-
zrkadlové sklo	381	540,-	380	540,-

Pozor: Privatima sa z výrobných dôvodov môžu ponúkať len do šírky 1600 mm.

Zrkadlové sklo (380/381): Pri objednávke je vždy potrebné špecifikovať, ktorý segment má byť zhotovený so zrkadlovým sklom. Bez tejto špecifikácie budú všetky segmenty so zrkadlovým sklom.

Variant vybavenia (voliteľný)

Variant vybavenia	Príplatok
Oblúkové madlo (len vo farbe 092 strieboená lesklá)	801 48,-

Extra doplnky

Výška	Farba	Číslo výrobku	Cena
2000	Rozširovací profil o 15 mm pre dvvere		
	strieboená lesklá = 092	8P2502092	36,-
	Black Edition = 123	8P2502123	36,-
	White Edition = 182	8P2502182	36,-
	Rozširovací profil o 15 mm pre pevný segment/protisegment		
	strieboená lesklá = 092	8P4202092	36,-
Black Edition = 123	8P4202123	36,-	
White Edition = 182	8P4202182	36,-	

Číslo výrobku a ceny

XXXXXX	+	XXX	+	XXX	+	XXX	=	XXXXXX.XXX.XXX.XXX
Číslo výrobku		Kód farby		Kód skla		Variant vybavenia		Číslo výrobku kompletné
Základná cena		Farebný príplatok		Príplatok za sklo		Príplatok		Celková cena

Solva s nástennou lištou 4-uholník



Křídlové dveře s pevným segmentem a protisegmentom do niky

Popis výrobku

- Na montáž do niky
- Čiastočne orámované dveře s jedným skleneným křídлом, ktoré sa otvára dovnútra a von, a s jedným pevným segmentom a protisegmentom
- Zasklenie 6 mm (dveře a protisegment) a 8 mm (pevný segment) (šířka protisegmentu > 1200 = 8 mm) jednovrstvovým bezpečnostným sklom podľa normy DIN EN 12150, voliteľne s povrchovou úpravou HÜPPE Anti-Plaque, ktorá umožňuje jednoduchú údržbu
- So stabilizačnou vzperou (vnútri)
- Profily z vysokokvalitného eloxovaného hliníka, madlá a pánty z kvalitného kovu
- Skosenia / výřezy sú možné
- Zdvíhací / spúšťací mechanizmus pántu je decentne skrytý pod krytkou
- Vráťane HÜPPE Kedersystem (upevnenie pomocou tesniaceho profilu) –

Pozor: Privatima sa z výrobných dôvodov môžu ponúkať len do šírky 1600 mm.

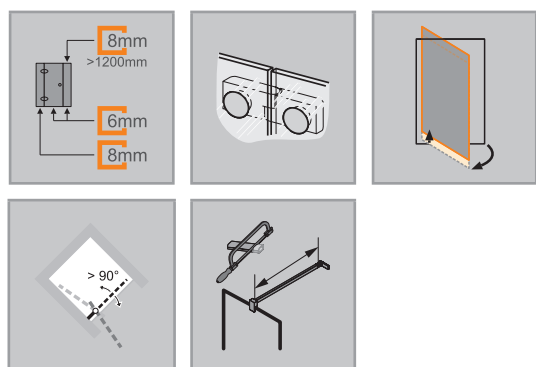

Možnosti montáže S231	TSB		
Upevnenie vľavo			
so stabilizačnou vzperou			
S priečnou vzperou			
Min. – max. rozmery			
1200-2200	200-600	max. 900	200-1800

- montáž bez viditeľných skrutiek v oblasti nástennej lišty
- Nastavitelnosť v nástennej lište 15 mm
- Z vnútornej strany zapustené pánty pre ľahšie čistenie
- S prahovou lištou (výška 10 mm) pre optimálnu tesnosť, alebo bez prahovej lišty pre bezbariérový vstup
- Priebežné magnetické lišty, tesniace profily a vodorovná tesniaca lišta
- Utesnenie podľa normy DIN 14428
- Made in Germany
- Obsah dodávky: upevňovací materiál, návod na montáž
- 10-ročná záruka dostupnosti opotrebovateľných dielov po zakúpení výrobku
- Systém riadenia kvality certifikovaný podľa normy DIN EN ISO 9001:2015
- Energetický manažment certifikovaný podľa normy EN ISO 50001:2011

Rozmery	
WL:	28
R:	15
Mx:	M+15
MG:	30

WEM = vstavaný rozmer vaničky (000)
M = montážny rozmer stred skla (001)
Uvedte prosím bezpodmienečne pri objednávke.

Krídlové dvere s pevným segmentom a protisegmentom do niky

Upevnenie vľavo

Montáž na sprchovú vaničku

Výška	Typ	WEM	Šírka pevného segmentu	Šírka protisegmentu	Šírka vstupu	Číslo výrobku	Cena
2000	1100	1085-1115	265-280	233-248	570	S23101	1.352,-
	1200	1185-1215	265-280	233-248	670	S23102	1.352,-
	1300	1285-1315	265-280	233-248	770	S23103	1.352,-
	1400	1385-1415	365-380	233-248	770	S23104	1.392,-
	1500	1485-1515	365-380	233-248	870	S23105	1.392,-
	1600	1585-1615	365-380	333-348	870	S23106	1.446,-
	1700	1685-1715	465-480	333-348	870	S23107	1.446,-
	1800	1785-1815	465-480	433-448	870	S23108	1.487,-

Montáž priamo na podlahu

Výška	Typ	M (stred skla)	Šírka pevného segmentu	Šírka protisegmentu	Šírka vstupu	Číslo výrobku	Cena
2000	1100	1085-1115	265-280	233-248	570	S23101	1.352,-
	1200	1185-1215	265-280	233-248	670	S23102	1.352,-
	1300	1285-1315	265-280	233-248	770	S23103	1.352,-
	1400	1385-1415	365-380	233-248	770	S23104	1.392,-
	1500	1485-1515	365-380	233-248	870	S23105	1.392,-
	1600	1585-1615	365-380	333-348	870	S23106	1.446,-
	1700	1685-1715	465-480	333-348	870	S23107	1.446,-
	1800	1785-1815	465-480	433-448	870	S23108	1.487,-

Zhotovenie na mieru

Výška	Šírka dvernej strany	Číslo výrobku	Cena
1200-2000	1100-1500	S23180	1.554,-
	1501-3300	S23182	1.622,-
2001-2200	1100-1500	S23181	1.690,-
	1501-3300	S23183	1.757,-

Rozsah nastavenia = zadaný rozmer - 15 mm +/- 15 mm

Je nutné uviesť šírku pevného segmentu a protisegmentu.

Príplatok	
	Príplatok k zhotoveniu na mieru za každé skosenie / výrez
172,-	

Farby profilov – sklá/dekory

Farby profilov	Kód farby	Príplatok
strieborná lesklá	092	0,-
Black Edition	123	278,-
White Edition	182	278,-

Sklo / dekor	s úpravou Anti-Plaque		bez úpravy Anti-Plaque	
	Kód skla	Príplatok	Kód skla	Príplatok
číre	322	0,-	321	0,-
Sand Plus	316	346,-	315	346,-
Privatima	375	346,-	373	346,-
šedé	368	346,-	301	346,-
zrkadlové sklo	381	540,-	380	540,-

Pozor: Privatima sa z výrobných dôvodov môžu ponúkať len do šírky 1600 mm.

Zrkadlové sklo (380/381): Pri objednávke je vždy potrebné špecifikovať, ktorý segment má byť zhotovený so zrkadlovým sklom. Bez tejto špecifikácie budú všetky segmenty so zrkadlovým sklom.

Variant vybavenia (voliteľný)

Variant vybavenia	Príplatok
Oblúkové madlo (len vo farbe 092 strieborná lesklá)	801
	48,-

Extra doplnky

Výška	Farba	Číslo výrobku	Cena	
2000	Rozširovací profil o 15 mm pre pevný segment/protisegment	strieborná lesklá = 092	8P4202092	36,-
		Black Edition = 123	8P4202123	36,-
		White Edition = 182	8P4202182	36,-

Číslo výrobku a ceny

XXXXXX	+	XXX	+	XXX	+	XXX	=	XXXXXX.XXX.XXX.XXX
Číslo výrobku		Kód farby		Kód skla		Variant vybavenia		Číslo výrobku kompletné
Základná cena		Farebný príplatok		Príplatok za sklo		Príplatok		Celková cena

Solva s nástennou lištou 4-uholník



Křídlové dveře s pevným segmentem a protisegmentom do niky

Popis výrobku

- Na montáž do niky
- Čiastočne orámované dveře s jedným skleneným křídлом, ktoré sa otvára dovnútra a von, a s jedným pevným segmentom a protisegmentom
- Zasklenie 6 mm (dveře a protisegment) a 8 mm (pevný segment) (šířka protisegmentu > 1200 = 8 mm) jednovrstvovým bezpečnostným sklom podľa normy DIN EN 12150, voliteľne s povrchovou úpravou HÜPPE Anti-Plaque, ktorá umožňuje jednoduchú údržbu
- So stabilizačnou vzperou (vnútri)
- Profily z vysokokvalitného eloxovaného hliníka, madlá a pánty z kvalitného kovu
- Skosenia / výřezy sú možné
- Nastavitelnosť v nástennej lište 15 mm
- Zdvíhací / spúšťač pántu je decentne skrytý pod krytkou

Pozor: Privatima sa z výrobných dôvodov môžu ponúkať len do šírky 1600 mm.

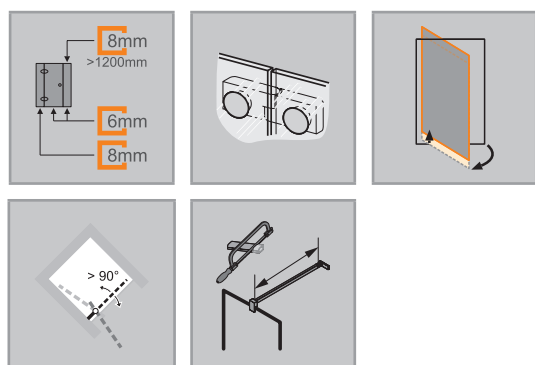

Možnosti montáže S232	TSB		
Upevnenie vpravo			
so stabilizačnou vzperou			
S priečnou vzperou			
Min. – max. rozmery			
1200-2200	200-1800	max. 900	200-600

- Vráťane HÜPPE Kedersystem (upevnenie pomocou tesniaceho profilu) – montáž bez viditeľných skrutiek v oblasti nástennej lišty
- Z vnútornej strany zapustené pánty pre ľahšie čistenie
- S prahovou lištou (výška 10 mm) pre optimálnu tesnosť, alebo bez prahovej lišty pre bezbariérový vstup
- Priebežné magnetické lišty, tesniacie profily a vodorovná tesniaca lišta
- Utesnenie podľa normy DIN 14428
- Made in Germany
- Obsah dodávky: upevňovací materiál, návod na montáž
- 10-ročná záruka dostupnosti opotrebovateľných dielov po zakúpení výrobku
- Systém riadenia kvality certifikovaný podľa normy DIN EN ISO 9001:2015
- Energetický manažment certifikovaný podľa normy EN ISO 50001:2011

Rozmery	
WL:	28
R:	15
Mx:	M+15
MG:	30

WEM = vstavany rozmer vaničky (000)
M = montážny rozmer stred skla (001)
Uvedte prosím bezpodmienečne pri objednávke.

Krídlové dvere s pevným segmentom a protisegmentom do niky

Upevnenie vpravo

Montáž na sprchovú vaničku

Výška	Typ	WEM	Šírka pevného segmentu	Šírka protisegmentu	Šírka vstupu	Číslo výrobku	Cena
2000	1100	1085-1115	265-280	233-248	570	S23201	1.352,-
	1200	1185-1215	265-280	233-248	670	S23202	1.352,-
	1300	1285-1315	265-280	233-248	770	S23203	1.352,-
	1400	1385-1415	365-380	233-248	770	S23204	1.392,-
	1500	1485-1515	365-380	233-248	870	S23205	1.392,-
	1600	1585-1615	365-380	333-348	870	S23206	1.446,-
	1700	1685-1715	465-480	333-348	870	S23207	1.446,-
	1800	1785-1815	465-480	433-448	870	S23208	1.487,-

Montáž priamo na podlahu

Výška	Typ	M (stred skla)	Šírka pevného segmentu	Šírka protisegmentu	Šírka vstupu	Číslo výrobku	Cena
2000	1100	1085-1115	265-280	233-248	570	S23201	1.352,-
	1200	1185-1215	265-280	233-248	670	S23202	1.352,-
	1300	1285-1315	265-280	233-248	770	S23203	1.352,-
	1400	1385-1415	365-380	233-248	770	S23204	1.392,-
	1500	1485-1515	365-380	233-248	870	S23205	1.392,-
	1600	1585-1615	365-380	333-348	870	S23206	1.446,-
	1700	1685-1715	465-480	333-348	870	S23207	1.446,-
	1800	1785-1815	465-480	433-448	870	S23208	1.487,-

Zhotovenie na mieru

Výška	Šírka dvernej strany	Číslo výrobku	Cena
1200-2000	1100-1500	S23280	1.554,-
	1501-3300	S23282	1.622,-
2001-2200	1100-1500	S23281	1.690,-
	1501-3300	S23283	1.757,-

Rozsah nastavenia = zadaný rozmer - 15 mm +/- 15 mm
Je nutné uviesť šírku pevného segmentu a protisegmentu.

Príplatok	
	Príplatok k zhotoveniu na mieru za každé skosenie / výrez
172,-	

Farby profilov – sklá/dekory

Farby profilov	Kód farby	Príplatok
strieborná lesklá	092	0,-
Black Edition	123	278,-
White Edition	182	278,-

Sklo / dekor	s úpravou Anti-Plaque		bez úpravy Anti-Plaque	
	Kód skla	Príplatok	Kód skla	Príplatok
číre	322	0,-	321	0,-
Sand Plus	316	346,-	315	346,-
Privatima	375	346,-	373	346,-
šedé	368	346,-	301	346,-
zrkadlové sklo	381	540,-	380	540,-

Pozor: Privatima sa z výrobných dôvodov môžu ponúkať len do šírky 1600 mm.

Zrkadlové sklo (380/381): Pri objednávke je vždy potrebné špecifikovať, ktorý segment má byť zhotovený so zrkadlovým sklom. Bez tejto špecifikácie budú všetky segmenty so zrkadlovým sklom.

Variant vybavenia (voliteľný)

Variant vybavenia	Príplatok
Oblúčkové madlo (len vo farbe 092 strieborná lesklá)	801
	48,-

Extra doplnky

Výška	Farba	Číslo výrobku	Cena
2000	Rozširovací profil o 15 mm pre pevný segment/protisegment	8P4202092	36,-
		8P4202123	36,-
		8P4202182	36,-

Číslo výrobku a ceny

XXXXXX	+	XXX	+	XXX	+	XXX	=	XXXXXX.XXX.XXX.XXX
Číslo výrobku		Kód farby		Kód skla		Variant vybavenia		Číslo výrobku kompletné
Základná cena		Farebný príplatok		Príplatok za sklo		Príplatok		Celková cena

Solva s nástennou lištou 4-uholník



Křídlové dveře rohový vstup

Popis výrobku

- Na kombináciu pre rohový vstup
- Čiastočne orámované dveře s jedným skleneným křídлом, ktoré sa otvára dovnútra a von
- Zasklenie 6 mm jednovrstvovým bezpečnostným sklom podľa normy DIN EN 12150, voliteľne s povrchovou úpravou HÜPPE Anti-Plaque, ktorá umožňuje jednoduchú údržbu
- Profily z vysokokvalitného eloxovaného hliníka, madlá z vysokokvalitného pochrómovaného kovu
- Skosenie je možné
- Nastavitelnosť v nástennej lište 15 mm
- Trubkový pánt s plynulo nastaviteľným zdvíhacím/spúšťacím mechanizmom a 5 mm zdvíhacím účinkom
- S prahovou lištou (výška 10 mm) pre optimálnu tesnosť, alebo bez prahovej lišty pre bezbariérový vstup
- Priebežné magnetické lišty, tesniace profily a vodorovná tesniaca lišta
- Utesnenie podľa normy DIN 14428
- Made in Germany
- Obsah dodávky: upevňovací materiál, návod na montáž
- 10-ročná záruka dostupnosti opotrebovateľných dielov po zakúpení výrobku
- Systém riadenia kvality certifikovaný podľa normy DIN EN ISO 9001:2015
- Energetický manažment certifikovaný podľa normy EN ISO 50001:2011

Možnosti montáže S211		TS7
Upevnenie vľavo		
Rohový vstup = dveře + dveře		
Min. - max. rozmery		
1200-2000	500-1100	
2001-2200	500-900	

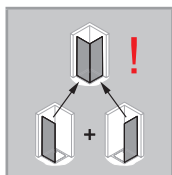
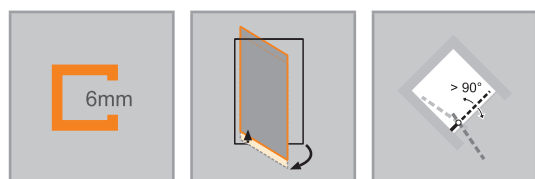

Rozmery	
WL:	28
R:	15
Mx:	M+15
MG:	30

WEM = vstavaný rozmer vaničky (000)
M = montážny rozmer stred skla (001)
Uvedte prosím bezpodmienečne pri objednávke.

Krídlové dvere pre rohový vstup (1/2)

Upevnenie vľavo

Montáž na sprchovú vaničku

Výška	Typ	WEM	Šírka vstupu	Číslo výrobku	Cena
2000	800	785-800	960	S21101	937,-
	900	885-900	1100	S21102	957,-
	1000	985-1000	1242	S21103	985,-

POZOR: Kompletný rohový vstup pozostáva z dvoch č. výrobku

Montáž priamo na podlahu

Výška	Typ	M (stred skla)	Šírka vstupu	Číslo výrobku	Cena
2000	800	755-770	960	S21101	937,-
	800	792-807	1002	S21111	937,-
	900	855-870	1100	S21102	957,-
	900	892-907	1142	S21112	957,-
	1000	955-970	1242	S21103	985,-
	1000	992-1007	1284	S21113	985,-

POZOR: Kompletný rohový vstup pozostáva z dvoch č. výrobku

Zhotovenie na mieru

Výška	Šírka dvernej strany	Číslo výrobku	Cena
1200-2000	500-1100	S21180	1.100,-
2001-2200	500-900	S21181	1.149,-

Rozsah nastavenia = zadaný rozmer - 8mm /+ 7mm

Priplatok	
	Priplatok k zhotoveniu na mieru za každé skosenie
172,-	

Farby profilov – sklá/dekory

Farby profilov	Kód farby	Priplatok
strieborná lesklá	092	0,-
Black Edition	123	138,-
White Edition	182	138,-

Sklo / dekor	s úpravou Anti-Plaque		bez úpravy Anti-Plaque	
	Kód skla	Priplatok	Kód skla	Priplatok
číre	322	0,-	321	0,-
Sand Plus	316	172,-	315	172,-
Privatima	375	172,-	373	172,-
šedé	368	172,-	301	172,-
zrkadlové sklo	381	540,-	380	540,-

Variant vybavenia (voliteľný)

Variant vybavenia	Priplatok
Oblúčkové madlo (len vo farbe 092 strieborná lesklá)	801
	48,-

Extra doplnky

Výška	Farba	Číslo výrobku	Cena
2000	strieborná lesklá = 092	8P2502092	36,-
	Black Edition = 123	8P2502123	36,-
	White Edition = 182	8P2502182	36,-

Číslo výrobku a ceny

XXXXXX	+	XXX	+	XXX	+	XXX	=	XXXXXX.XXX.XXX.XXX
Číslo výrobku		Kód farby		Kód skla		Variant vybavenia		Číslo výrobku kompletne
Základná cena		Farebný príplatok		Príplatok za sklo		Príplatok		Celková cena

Solva s nástennou lištou 4-uholník



Křídlové dveře rohový vstup

Popis výrobku

- Na kombináciu pre rohový vstup
- Čiastočne orámované dveře s jedným skleneným křídлом, ktoré sa otvára dovnútra a von
- Zasklenie 6 mm jednovrstvovým bezpečnostným sklom podľa normy DIN EN 12150, voliteľne s povrchovou úpravou HÜPPE Anti-Plaque, ktorá umožňuje jednoduchú údržbu
- Profily z vysokokvalitného eloxovaného hliníka, madlá z vysokokvalitného pochrómovaného kovu
- Skosenie je možné
- Nastavitelnosť v nástennej lište 15 mm
- Trubkový pánt s plynulo nastaviteľným zdvíhacím/spúšťacím mechanizmom a 5 mm zdvíhacím účinkom
- S prahovou lištou (výška 10 mm) pre optimálnu tesnosť, alebo bez prahovej lišty pre bezbariérový vstup
- Priebežné magnetické lišty, tesniace profily a vodorovná tesniaca lišta
- Utesnenie podľa normy DIN 14428
- Made in Germany
- Obsah dodávky: upevňovací materiál, návod na montáž
- 10-ročná záruka dostupnosti opotrebovateľných dielov po zakúpení výrobku
- Systém riadenia kvality certifikovaný podľa normy DIN EN ISO 9001:2015
- Energetický manažment certifikovaný podľa normy EN ISO 50001:2011

Možnosti montáže S212		TS7
Upevnenie vpravo		
Rohový vstup = dveře + dveře		
Min. - max. rozmery		
1200-2000	500-1100	
2001-2200	500-900	

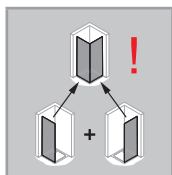
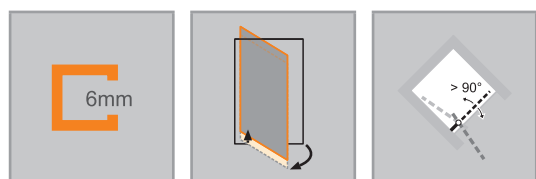

Rozmery	
WL:	28
R:	15
Mx:	M+15
MG:	30

WEM = vstavaný rozmer vaničky (000)
M = montážny rozmer stred skla (001)
Uveďte prosím bezpodmienečne pri objednávke.

Krídlové dvere pre rohový vstup (1/2)

Upevnenie vpravo

Montáž na sprchovú vaničku

Výška	Typ	WEM	Šírka vstupu	Číslo výrobku	Cena
2000	800	785-800	960	S21201	937,-
	900	885-900	1100	S21202	957,-
	1000	985-1000	1242	S21203	985,-

POZOR: Kompletný rohový vstup pozostáva z dvoch č. výrobku

Montáž priamo na podlahu

Výška	Typ	M (stred skla)	Šírka vstupu	Číslo výrobku	Cena
2000	800	755-770	960	S21201	937,-
	800	792-807	1002	S21211	937,-
	900	855-870	1100	S21202	957,-
	900	892-907	1142	S21212	957,-
	1000	955-970	1242	S21203	985,-
	1000	992-1007	1284	S21213	985,-

POZOR: Kompletný rohový vstup pozostáva z dvoch č. výrobku

Zhotovenie na mieru

Výška	Šírka dvernej strany	Číslo výrobku	Cena
1200-2000	500-1100	S21280	1.100,-
2001-2200	500-900	S21281	1.149,-

Rozsah nastavenia = zadaný rozmer - 8mm /+ 7mm

Priplatek	
	Priplatek k zhotoveniu na mieru za každé skosenie
172,-	

Farby profilov – sklá/dekory

Farby profilov	Kód farby	Priplatek
strieborná lesklá	092	0,-
Black Edition	123	138,-
White Edition	182	138,-

Sklo / dekor	s úpravou Anti-Plaque		bez úpravy Anti-Plaque	
	Kód skla	Priplatek	Kód skla	Priplatek
číre	322	0,-	321	0,-
Sand Plus	316	172,-	315	172,-
Privatima	375	172,-	373	172,-
šedé	368	172,-	301	172,-
zrkadlové sklo	381	540,-	380	540,-

Variant vybavenia (voliteľný)

Variant vybavenia	Priplatek
Oblúčkové madlo (len vo farbe 092 strieborná lesklá)	801
	48,-

Extra doplnky

Výška	Farba	Číslo výrobku	Cena
2000	strieborná lesklá = 092	8P2502092	36,-
	Black Edition = 123	8P2502123	36,-
	White Edition = 182	8P2502182	36,-

Číslo výrobku a ceny

XXXXXX	+	XXX	+	XXX	+	XXX	=	XXXXXX.XXX.XXX.XXX
Číslo výrobku		Kód farby		Kód skla		Variant vybavenia		Číslo výrobku kompletne
Základná cena		Farebný príplatek		Príplatek za sklo		Príplatek		Celková cena

Solva s nástennou lištou 4-uholník



Krídlové dvere s pevnými segmentami rohový vstup

Popis výrobku

- Na kombináciu pre rohový vstup
- Čiastočne orámované dvere s jedným skleneným krídlom, ktoré sa otvára dovnútra a von, a s jedným pevným segmentom
- Zasklenie 6 mm (dvere) a 8 mm (pevný segment) jednovrstvovým bezpečnostným sklom podľa normy DIN EN 12150, voliteľne s povrchovou úpravou HÜPPE Anti-Plaque, ktorá umožňuje jednoduchú údržbu
- So stabilizačnou vzperou (vnútri)
- Profily z vysokokvalitného eloxovaného hliníka, madlá a pánty z kvalitného kovu
- Skosenia / výrezy sú možné
- Zdvíhací / spúšťací mechanizmus pántu je decentne skrytý pod krytkou
- Vrátane HÜPPE Kedersystem (upevnenie pomocou tesniaceho profilu) – montáž bez viditeľných skrutiek v oblasti nástennej lišty

- Nastaviteľnosť v nástennej lište 15 mm
- Z vnútornej strany zapustené pánty pre ľahšie čistenie
- S prahovou lištou (výška 10 mm) pre optimálnu tesnosť, alebo bez prahovej lišty pre bezbariérový vstup
- Priebežné magnetické lišty, tesniace profily a vodorovná tesniaca lišta
- Utesnenie podľa normy DIN 14428
- Made in Germany
- Obsah dodávky: upevňovací materiál, návod na montáž
- 10-ročná záruka dostupnosti opotrebovateľných dielov po zakúpení výrobku
- Systém riadenia kvality certifikovaný podľa normy DIN EN ISO 9001:2015
- Energetický manažment certifikovaný podľa normy EN ISO 50001:2011

Možnosti montáže S213		TS8
Upevnenie vľavo		
Rohový vstup = dvere + dvere		
Min. – max. rozmery		
1200-2200	200-600	max. 900

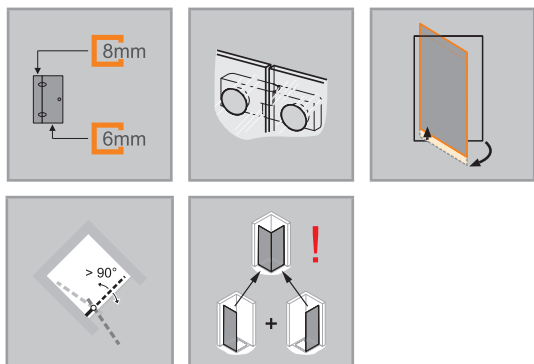

Rozmery	
WL:	24
R:	20
Mx:	M+10
MG:	30

WEM = vstavaný rozmer vaničky (000)
 M = montážny rozmer stred skla (001)
 Uveďte prosím bezpodmienečne pri objednávke.

Krídlové dvere s pevným segmentom pre rohový vstup (1/2)

Upevnenie vľavo

Montáž na sprchovú vaničku

Výška	Typ	WEM	Šírka pevného segmentu	Šírka vstupu	Číslo výrobku	Cena
2000	800	785-800	261-276	670	S21301	981,-
	900	885-900	261-276	815	S21302	1.003,-
	1000	985-1000	361-376	815	S21303	1.003,-
	1200	1185-1200	461-476	945	S21304	1.032,-

POZOR: Kompletný rohový vstup pozostáva z dvoch č. výrobku

Montáž priamo na podlahu

Výška	Typ	M (stred skla)	Šírka pevného segmentu	Šírka vstupu	Číslo výrobku	Cena
2000	800	755-770	261-276	670	S21301	981,-
	800	792-807	291-306	670	S21311	981,-
	900	855-870	261-276	815	S21302	1.003,-
	900	892-907	291-306	815	S21312	1.003,-
	1000	955-970	361-376	815	S21303	1.003,-
	1000	992-1007	391-406	815	S21313	1.003,-
	1200	1155-1170	461-476	945	S21304	1.032,-
	1200	1192-1207	491-506	945	S21314	1.032,-

POZOR: Kompletný rohový vstup pozostáva z dvoch č. výrobku

Zhotovenie na mieru

Výška	Šírka dvernej strany	Číslo výrobku	Cena
1200-2000	700-1500	S21380	1.153,-
2001-2200	700-1500	S21381	1.203,-

Rozsah nastavenia = zadaný rozmer - 8mm /+ 7mm

Priplatok k zhotoveniu na mieru za každé skosenie / výrez		Priplatok
		172,-

Farby profilov – sklá/dekory

Farby profilov	Kód farby	Priplatok
strieborná lesklá	092	0,-
Black Edition	123	138,-
White Edition	182	138,-

Sklo / dekor	s úpravou Anti-Plaque		bez úpravy Anti-Plaque	
	Kód skla	Priplatok	Kód skla	Priplatok
číre	322	0,-	321	0,-
Sand Plus	316	172,-	315	172,-
Privatima	375	172,-	373	172,-
šedé	368	172,-	301	172,-
zrkadlové sklo	381	540,-	380	540,-

Zrkadlové sklo (380/381): Pri objednávke je vždy potrebné špecifikovať, ktorý segment má byť zhotovený so zrkadlovým sklom. Bez tejto špecifikácie budú všetky segmenty so zrkadlovým sklom.

Variant vybavenia (voliteľný)

Variant vybavenia	Priplatok
Oblúčkové madlo (len vo farbe 092 strieborná lesklá)	801 48,-

Extra doplnky

Výška	Farba	Číslo výrobku	Cena
2000	Rozširovací profil o 15 mm pre pevný segment/protisegment		
	strieborná lesklá = 092	8P4202092	36,-
	Black Edition = 123	8P4202123	36,-
	White Edition = 182	8P4202182	36,-

Číslo výrobku a ceny

XXXXXX	+	XXX	+	XXX	+	XXX	=	XXXXXX.XXX.XXX.XXX
Číslo výrobku		Kód farby		Kód skla		Variant vybavenia		Číslo výrobku kompletne
Základná cena		Farebný príplatok		Príplatok za sklo		Príplatok		Celková cena

Solva s nástennou lištou 4-uholník



Krídlové dvere s pevnými segmentami rohový vstup

Popis výrobku

- Na kombináciu pre rohový vstup
- Čiastočne orámované dvere s jedným skleneným krídlom, ktoré sa otvára dovnútra a von, a s jedným pevným segmentom
- Zasklenie 6 mm (dvere) a 8 mm (pevný segment) jednovrstvovým bezpečnostným sklom podľa normy DIN EN 12150, voliteľne s povrchovou úpravou HÜPPE Anti-Plaque, ktorá umožňuje jednoduchú údržbu
- So stabilizačnou vzperou (vnútri)
- Profily z vysokokvalitného eloxovaného hliníka, madlá a pánty z kvalitného kovu
- Skosenia / výrezy sú možné
- Zdvíhací / spúšťací mechanizmus pántu je decentne skrytý pod krytkou
- Vrátane HÜPPE Kedersystem (upevnenie pomocou tesniaceho profilu) – montáž bez viditeľných skrutiek v oblasti nástennej lišty
- Nastaviteľnosť v nástennej lište 15 mm
- Z vnútornej strany zapustené pánty pre ľahšie čistenie
- S prahovou lištou (výška 10 mm) pre optimálnu tesnosť, alebo bez prahovej lišty pre bezbariérový vstup
- Priebežné magnetické lišty, tesniace profily a vodorovná tesniaca lišta
- Utesnenie podľa normy DIN 14428
- Made in Germany
- Obsah dodávky: upevňovací materiál, návod na montáž
- 10-ročná záruka dostupnosti opotrebovateľných dielov po zakúpení výrobku
- Systém riadenia kvality certifikovaný podľa normy DIN EN ISO 9001:2015
- Energetický manažment certifikovaný podľa normy EN ISO 50001:2011

Možnosti montáže S214		TS8
Upevnenie vpravo		
Rohový vstup = dvere + dvere		
Min. – max. rozmery		
1200-2200	max. 900	200-600

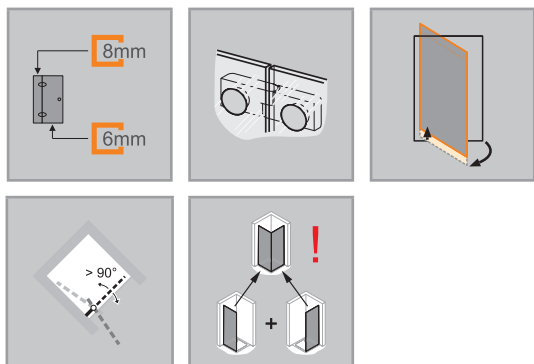

Rozmery	
WL:	24
R:	20
Mx:	M+10
MG:	30

WEM = vstavaný rozmer vaničky (000)
M = montážny rozmer stred skla (001)
Uveďte prosím bezpodmienečne pri objednávke.

Křídlové dveře s pevným segmentem pro rohový vstup (1/2)

Upevnenie vpravo

Montáž na sprchovú vaničku

Výška	Typ	WEM	Šírka pevného segmentu	Šírka vstupu	Číslo výrobku	Cena
2000	800	785-800	261-276	670	S21401	981,-
	900	885-900	261-276	815	S21402	1.003,-
	1000	985-1000	361-376	815	S21403	1.003,-
	1200	1185-1200	461-476	945	S21404	1.032,-

POZOR: Kompletný rohový vstup pozostáva z dvoch č. výrobku

Montáž priamo na podlahu

Výška	Typ	M (stred skla)	Šírka pevného segmentu	Šírka vstupu	Číslo výrobku	Cena
2000	800	755-770	261-276	670	S21401	981,-
	800	792-807	291-306	655	S21411	981,-
	900	855-870	261-276	815	S21402	1.003,-
	900	892-907	291-306	815	S21412	1.003,-
	1000	955-970	361-376	815	S21403	1.003,-
	1000	992-1007	391-406	815	S21413	1.003,-
	1200	1155-1170	461-476	945	S21404	1.032,-
	1200	1192-1207	491-506	945	S21414	1.032,-

POZOR: Kompletný rohový vstup pozostáva z dvoch č. výrobku

Zhotovenie na mieru

Výška	Šírka dvernej strany	Číslo výrobku	Cena
1200-2000	700-1500	S21480	1.153,-
2001-2200	700-1500	S21481	1.203,-

Rozsah nastavenia = zadaný rozmer - 8mm /+ 7mm

Priplatok k zhotoveniu na mieru za každé skosenie / výrez		Priplatok
		172,-

Farby profilov – sklá/dekory

Farby profilov	Kód farby	Priplatok
strieborná lesklá	092	0,-
Black Edition	123	138,-
White Edition	182	138,-

Sklo / dekor	s úpravou Anti-Plaque		bez úpravy Anti-Plaque	
	Kód skla	Priplatok	Kód skla	Priplatok
číre	322	0,-	321	0,-
Sand Plus	316	172,-	315	172,-
Privatima	375	172,-	373	172,-
šedé	368	172,-	301	172,-
zrkadlové sklo	381	540,-	380	540,-

Zrkadlové sklo (380/381): Pri objednávke je vždy potrebné špecifikovať, ktorý segment má byť zhotovený so zrkadlovým sklom. Bez tejto špecifikácie budú všetky segmenty so zrkadlovým sklom.

Variant vybavenia (voliteľný)

Variant vybavenia	Číslo výrobku	Cena
Oblúčkové madlo (len vo farbe 092 strieborná lesklá)	801	48,-

Extra doplnky

Výška	Farba	Číslo výrobku	Cena
2000	Rozširovací profil o 15 mm pre pevný segment/protisegment		
	strieborná lesklá = 092	8P4202092	36,-
	Black Edition = 123	8P4202123	36,-
	White Edition = 182	8P4202182	36,-

Číslo výrobku a ceny

XXXXXX	+	XXX	+	XXX	+	XXX	=	XXXXXX.XXX.XXX.XXX
Číslo výrobku		Kód farby		Kód skla		Variant vybavenia		Číslo výrobku kompletne
Základná cena		Farebný príplatok		Príplatok za sklo		Príplatok		Celková cena

Solva s nástennou lištou 4-uholník



Křídlové sklapovací dveře rohový vstup

Popis výrobku

- Na kombináciu pre rohový vstup
- Čiastočne orámované dveře s dvoma sklenenými křídly, na nástennom pánte otočné smerom dnu a von o 90 stupňov, v pánte na skle otočné smerom von o 180 stupňov
- Zasklenie 6 mm jednovrstvovým bezpečnostným sklom podľa normy DIN EN 12150, voliteľne s povrchovou úpravou HÜPPE Anti-Plaque, ktorá umožňuje jednoduchú údržbu
- Profily z vysokokvalitného eloxovaného hliníka, madlá a pánty z kvalitného kovu
- Skosenie je možné
- Nastavitelnosť v nástennej lište 15 mm
- Trubkový pánt s plynulo nastaviteľným zdvíhacím/spúšťacím mechaniz-

- mom a 5 mm zdvíhacím účinkom
- Z vnútornej strany zapustené pánty pre ľahšie čistenie
- S prahovou lištou (výška 10 mm) pre optimálnu tesnosť, alebo bez prahovej lišty pre bezbariérový vstup
- Priebežné magnetické lišty, tesniace profily a vodorovná tesniaca lišta
- Utesnenie podľa normy DIN 14428
- Made in Germany
- Obsah dodávky: upevňovací materiál, návod na montáž
- 10-ročná záruka dostupnosti opotrebovateľných dielov po zakúpení výrobku
- Systém riadenia kvality certifikovaný podľa normy DIN EN ISO 9001:2015
- Energetický manažment certifikovaný podľa normy EN ISO 50001:2011

Možnosti montáže S215		TS9
Upevnenie vľavo		
Min. - max. rozmery		
1200-2000	500-1250	

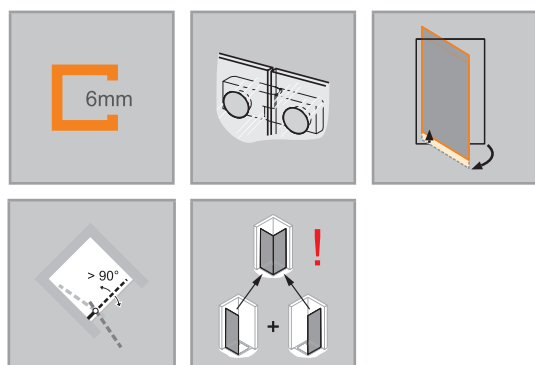

Rozmery	
WL:	28
R:	15
Mx:	M+15
MG:	30

WEM = vstavaný rozmer vaničky (000)
M = montážny rozmer stred skla (001)
Uveďte prosím bezpodmienečne pri objednávke.

Krídlové sklapovacie dvere pre rohový vstup (1/2)

Upevnenie vľavo

Montáž na sprchovú vaničku

Výška	Typ	WEM	Šírka vstupu	Číslo výrobku	Cena
2000	700	685-700	800	S21501	1.055,-
	750	735-750	870	S21502	1.055,-
	800	785-800	950	S21503	1.076,-
	900	885-900	1100	S21504	1.098,-
	1000	985-1000	1240	S21505	1.098,-
	1200	1185-1200	1380	S21506	1.131,-

POZOR: Kompletný rohový vstup pozostáva z dvoch č. výrobku

Montáž priamo na podlahu

Výška	Typ	M (stred skla)	Šírka vstupu	Číslo výrobku	Cena
2000	700	655-670	800	S21501	1.055,-
	700	692-707	842	S21511	1.055,-
	750	705-720	870	S21502	1.055,-
	750	742-757	912	S21512	1.055,-
	800	755-770	950	S21503	1.076,-
	800	792-807	992	S21513	1.076,-
	900	855-870	1100	S21504	1.098,-
	900	892-907	1142	S21514	1.098,-
	1000	955-970	1240	S21505	1.098,-
	1000	992-1007	1282	S21515	1.098,-
	1200	1155-1170	1380	S21506	1.131,-
	1200	1192-1207	1422	S21516	1.131,-

POZOR: Kompletný rohový vstup pozostáva z dvoch č. výrobku

Zhotovenie na mieru

Výška	Šírka dvernej strany	Číslo výrobku	Cena
1200-2000	500-1250	S21580	1.263,-

Rozsah nastavenia = zadaný rozmer - 8mm /+ 7mm

Príplatok	
172,-	



Príplatok k zhotoveniu na mieru za každé skosenie / výrez

Farby profilov – sklá/dekory

Farby profilov	Kód farby	Príplatok
strieborná lesklá	092	0,-
Black Edition	123	138,-
White Edition	182	138,-

Skló / dekor	s úpravou Anti-Plaque		bez úpravy Anti-Plaque	
	Kód skla	Príplatok	Kód skla	Príplatok
čire	322	0,-	321	0,-
Sand Plus	316	172,-	315	172,-
Privatima	375	172,-	373	172,-
šedé	368	172,-	301	172,-
zrkadlové sklo	381	540,-	380	540,-

Zrkadlové sklo (380/381): Pri objednávke je vždy potrebné špecifikovať, ktorý segment má byť zhotovený so zrkadlovým sklom. Bez tejto špecifikácie budú všetky segmenty so zrkadlovým sklom.

Variant vybavenia (voliteľný)

Variant vybavenia	Príplatok
Oblúkové madlo (len vo farbe 092 strieborná lesklá)	801 48,-
Prídavná rukoväť na nástennom segmente na lepšiu manipuláciu	754 48,-

Extra doplnky

Výška	Farba	Číslo výrobku	Cena
2000	Rozširovací profil o 15 mm pre dvere		
	strieborná lesklá = 092	8P2502092	36,-
	Black Edition = 123	8P2502123	36,-
	White Edition = 182	8P2502182	36,-

Typ	Hrúbka v zloženom stave (P)	Šírka v zloženom stave (F)	Typ	Hrúbka v zloženom stave (P)	Šírka v zloženom stave (F)
700	95-110	312	900	95-110	412
750	95-110	337	1000	95-110	462
800	95-110	362	1200	95-110	562

Číslo výrobku a ceny

XXXXXX	+	XXX	+	XXX	+	XXX	=	XXXXXX.XXX.XXX.XXX
Číslo výrobku		Kód farby		Kód skla		Variant vybavenia		Číslo výrobku kompletne
Základná cena		Farebný príplatok		Príplatok za sklo		Príplatok		Celková cena

Solva s nástennou lištou 4-uholník



Křídlové sklapovací dveře rohový vstup

Popis výrobku

- Na kombináciu pre rohový vstup
- Čiastočne orámované dveře s dvoma sklenenými křídly, na nástennom pánte otočné smerom dnu a von o 90 stupňov, v pánte na skle otočné smerom von o 180 stupňov
- Zasklenie 6 mm jednovrstvovým bezpečnostným sklom podľa normy DIN EN 12150, voliteľne s povrchovou úpravou HÜPPE Anti-Plaque, ktorá umožňuje jednoduchú údržbu
- Profily z vysokokvalitného eloxovaného hliníka, madlá a pánty z kvalitného kovu
- Skosenie je možné
- Nastavitelnosť v nástennej lište 15 mm
- Trubkový pánt s plynulo nastaviteľným zdvíhacím/spúšťacím mechaniz-

- mom a 5 mm zdvíhacím účinkom
- Z vnútornej strany zapustené pánty pre ľahšie čistenie
- S prahovou lištou (výška 10 mm) pre optimálnu tesnosť, alebo bez prahovej lišty pre bezbariérový vstup
- Priebežné magnetické lišty, tesniace profily a vodorovná tesniaca lišta
- Utesnenie podľa normy DIN 14428
- Made in Germany
- Obsah dodávky: upevňovací materiál, návod na montáž
- 10-ročná záruka dostupnosti opotrebovateľných dielov po zakúpení výrobku
- Systém riadenia kvality certifikovaný podľa normy DIN EN ISO 9001:2015
- Energetický manažment certifikovaný podľa normy EN ISO 50001:2011

Možnosti montáže S216		TS9
Upevnenie vpravo		
Min. - max. rozmery		
1200-2000	500-1250	

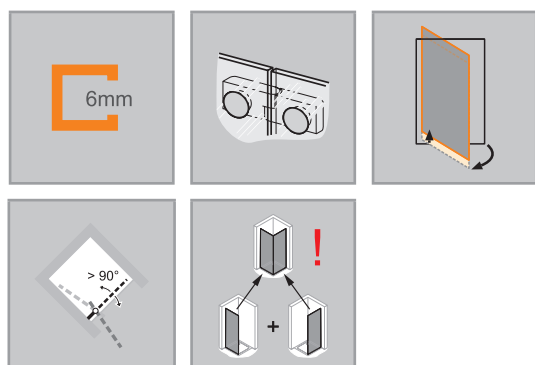

Rozmery	
WL:	28
R:	15
Mx:	M+15
MG:	30

WEM = vstavaný rozmer vaničky (000)
 M = montážny rozmer stred skla (001)
 Uveďte prosím bezpodmienečne pri objednávke.

Krídlové sklapovacie dvere pre rohový vstup (1/2)

Upevnenie vpravo

Montáž na sprchovú vaničku

Výška	Typ	WEM	Šírka vstupu	Číslo výrobku	Cena
2000	700	685-700	800	S21601	1.055,-
	750	735-750	870	S21602	1.055,-
	800	785-800	950	S21603	1.076,-
	900	885-900	1100	S21604	1.098,-
	1000	985-1000	1240	S21605	1.098,-
	1200	1185-1200	1380	S21606	1.131,-

POZOR: Kompletný rohový vstup pozostáva z dvoch č. výrobku

Montáž priamo na podlahu

Výška	Typ	M (stred skla)	Šírka vstupu	Číslo výrobku	Cena
2000	700	655-670	800	S21601	1.055,-
	700	692-707	842	S21611	1.055,-
	750	705-720	870	S21602	1.055,-
	750	742-757	912	S21612	1.055,-
	800	755-770	950	S21603	1.076,-
	800	792-807	992	S21613	1.076,-
	900	855-870	1100	S21604	1.098,-
	900	892-907	1142	S21614	1.098,-
	1000	955-970	1240	S21605	1.098,-
	1000	992-1007	1282	S21615	1.098,-
	1200	1155-1170	1380	S21606	1.131,-
	1200	1192-1207	1422	S21616	1.131,-

POZOR: Kompletný rohový vstup pozostáva z dvoch č. výrobku

Zhotovenie na mieru

Výška	Šírka dvernej strany	Číslo výrobku	Cena
1200-2000	500-1250	S21680	1.263,-

Rozsah nastavenia = zadaný rozmer - 8mm /+ 7mm

Príplatok	
172,-	



Príplatok k zhotoveniu na mieru za každé skosenie / výrez

Farby profilov – sklá/dekory

Farby profilov	Kód farby	Príplatok
strieborná lesklá	092	0,-
Black Edition	123	138,-
White Edition	182	138,-

Skló / dekor	s úpravou Anti-Plaque		bez úpravy Anti-Plaque	
	Kód skla	Príplatok	Kód skla	Príplatok
čire	322	0,-	321	0,-
Sand Plus	316	172,-	315	172,-
Privatima	375	172,-	373	172,-
šedé	368	172,-	301	172,-
zrkadlové sklo	381	540,-	380	540,-

Zrkadlové sklo (380/381): Pri objednávke je vždy potrebné špecifikovať, ktorý segment má byť zhotovený so zrkadlovým sklom. Bez tejto špecifikácie budú všetky segmenty so zrkadlovým sklom.

Variant vybavenia (voliteľný)

Variant vybavenia	Príplatok
Oblúkové madlo (len vo farbe 092 strieborná lesklá)	801 48,-
Prídavná rukoväť na nástennom segmente na lepšiu manipuláciu	754 48,-

Extra doplnky

Výška	Farba	Číslo výrobku	Cena
2000	Rozširovací profil o 15 mm pre dvere		
	strieborná lesklá = 092	8P2502092	36,-
	Black Edition = 123	8P2502123	36,-
	White Edition = 182	8P2502182	36,-

Typ	Hrúbka v zloženom stave (P)	Šírka v zloženom stave (F)	Typ	Hrúbka v zloženom stave (P)	Šírka v zloženom stave (F)
700	95-110	312	900	95-110	412
750	95-110	337	1000	95-110	467
800	95-110	362	1200	95-110	562

Číslo výrobku a ceny

XXXXXX	+	XXX	+	XXX	+	XXX	=	XXXXXX.XXX.XXX.XXX
Číslo výrobku		Kód farby		Kód skla		Variant vybavenia		Číslo výrobku kompletne
Základná cena		Farebný príplatok		Príplatok za sklo		Príplatok		Celková cena

Solva pure s nástennou lištou 1/4-kruh





2-krídlové dvere s pevnými segmentami

Popis výrobku

- Čiastočne orámovaný sprchovací kút v tvare štvrtkruhu s dvoma sklenenými krídlami, ktoré sa otvárajú dovnútra a von, a s dvoma pevnými segmentami
- Zasklenie 6 mm (dvere) a 8 mm (pevný segment) jednovrstvovým bezpečnostným sklom podľa normy DIN EN 12150, voliteľne s povrchovou úpravou HÜPPE Anti-Plaque, ktorá umožňuje jednoduchú údržbu
- So stabilizačnou vzperou (vnútri)
- Profily z vysokokvalitného eloxovaného hliníka, madlá a pánty z kvalitného kovu
- Skosenia / výrezy sú možné
- Nastavitelnosť v nástennej lište 15 mm
- Zdvíhací / spúšťací mechanizmus pántu je decentne skrytý pod krytkou
- Vrátane HÜPPE Kedersystem (upevnenie pomocou tesniaceho profilu) –

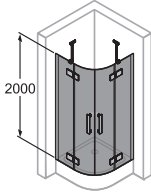
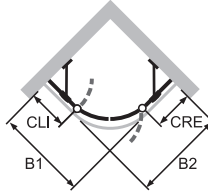
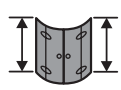
- montáž bez viditeľných skrutiek v oblasti nástennej lišty
- Z vnútornej strany zapustené pánty pre ľahšie čistenie
- S prahovou lištou (výška 10 mm) pre optimálnu tesnosť, alebo bez prahovej lišty pre bezbariérový vstup
- Priebežné magnetické lišty, tesniace profily a vodorovná tesniaca lišta
- Utesnenie podľa normy DIN 14428
- Made in Germany
- Obsah dodávky: upevňovací materiál, návod na montáž
- 10-ročná záruka dostupnosti opotrebovateľných dielov po zakúpení výrobku
- Systém riadenia kvality certifikovaný podľa normy DIN EN ISO 9001:2015
- Energetický manažment certifikovaný podľa normy EN ISO 50001:2011

Možnosti montáže S240		TU1
		
Min. - max. rozmery		
		
2000	900-1200	

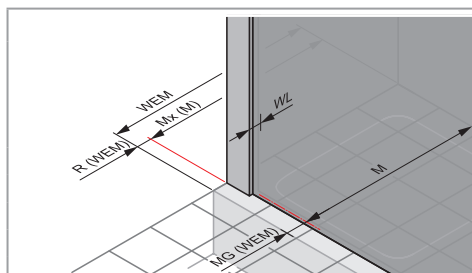
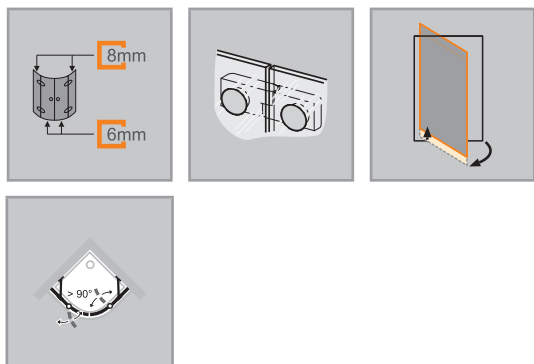

Rozmery

WL:	24
R:	20
Mx:	M+10
MG:	30

WEM = vstavaný rozmer vaničky (000)

M = montážny rozmer stred skla (001)

Uveďte prosím bezpodmienečne pri objednávke.

2-krídlové dvere s pevnými segmentami

Montáž na sprchovú vaničku

Výška	Typ	WEM B1/B2	CLI/CRE	Šírka vstupu	Rádius	Číslo výrobku	Cena
2000	900/900	885-900	266-281	819	500	S24001	1.646,-
	1000/1000	985-1000	366-381	819	500	S24002	1.646,-
	900/900	885-900	219-234	885	550	S24007	1.646,-
	1000/1000	985-1000	319-334	885	550	S24008	1.646,-

Montáž priamo na podlahu

Výška	Typ	M (stred skla) B1/B2	CLI/CRE	Šírka vstupu	Rádius	Číslo výrobku	Cena
2000	900/900	855-870	266-281	819	470	S24001	1.646,-
	1000/1000	955-970	366-381	819	470	S24002	1.646,-
	900/900	855-870	219-234	885	520	S24007	1.646,-
	1000/1000	955-970	319-334	885	520	S24008	1.646,-

Zhotovenie na mieru: Montáž na sprchovú vaničku

Výška	Šírka B1/B2	Šírka vstupu	Rádius	Číslo výrobku	Cena
2000	900-1200	819	500	S24080	1.894,-
	900-1200	885	550	S24081	1.894,-

Rozsah nastavenia = zadaný rozmer - 8mm /+ 7mm

	Príplatok k zhotoveniu na mieru za každé skosenie / výrez	Príplatok
		172,-

Zhotovenie na mieru: Montáž priamo na podlahu

Výška	Šírka B1/B2	Šírka vstupu	Rádius	Číslo výrobku	Cena
2000	900-1200	819	470	S24080	1.894,-
	900-1200	885	520	S24081	1.894,-

Rozsah nastavenia = zadaný rozmer - 8mm /+ 7mm

	Príplatok k zhotoveniu na mieru za každé skosenie / výrez	Príplatok
		172,-

Farby profilov – sklá/dekory

Farby profilov	Kód farby	Príplatok
strieborná lesklá	092	0,-
Black Edition	123	278,-
White Edition	182	278,-

Sklo / dekor	s úpravou Anti-Plaque		bez úpravy Anti-Plaque	
	Kód skla	Príplatok	Kód skla	Príplatok
číre	322	0,-	321	0,-

Variant vybavenia (voliteľný)

	Variant vybavenia	Príplatok
Oblúčkové madlo (len vo farbe 092 strieborná lesklá)	801	99,-

Extra doplnky

Výška		Farba	Číslo výrobku	Cena
2000	Rozširovací profil o 15 mm pre pevný segment/protisegment	strieborná lesklá = 092	8P4202092	36,-
		Black Edition = 123	8P4202123	36,-
		White Edition = 182	8P4202182	36,-

Číslo výrobku a ceny

XXXXXX	+	XXX	+	XXX	+	XXX	=	XXXXXX.XXX.XXX.XXX
Číslo výrobku		Kód farby		Kód skla		Variant vybavenia		Číslo výrobku kompletné
Základná cena		Farebný príplatok		Príplatok za sklo		Príplatok		Celková cena

Solva s nástennou lištou 5-uholník



1-krídlové dvere s pevnými segmentami

Popis výrobku

- Čiastočne orámovaný sprchovací kút v tvare 5-uholník s jedným skleneným krídlom, ktoré sa otvárajú dovnútra a von, a s dvoma pevnými segmentami
- Zasklenie 6 mm (dvere a protisegment) a 8 mm (pevný segment) (šírka protisegmentu > 1200 = 8 mm) jednovrstvovým bezpečnostným sklom podľa normy DIN EN 12150, voliteľne s povrchovou úpravou HÜPPE Anti-Plaque, ktorá umožňuje jednoduchú údržbu
- Profily z vysokokvalitného eloxovaného hliníka, madlá a pánty z kvalitného kovu
- Skosenia / výrezy sú možné
- Nastavitelnosť v nástennej lište 15 mm
- Zdvíhací / spúšťací mechanizmus pántu je decentne skrytý pod krytkou
- Vráťane HÜPPE Kedersystem (upevnenie pomocou tesniaceho profilu) –

- montáž bez viditeľných skrutiek v oblasti nástennej lišty
- Z vnútornej strany zapustené pánty pre ľahšie čistenie
- S prahovou lištou (výška 10 mm) pre optimálnu tesnosť, alebo bez prahovej lišty pre bezbariérový vstup
- Priebežné magnetické lišty, tesniace profily a vodorovná tesniaca lišta
- Utesnenie podľa normy DIN 14428
- Made in Germany
- Obsah dodávky: upevňovací materiál, návod na montáž
- 10-ročná záruka dostupnosti opotrebovateľných dielov po zakúpení výrobku
- Systém riadenia kvality certifikovaný podľa normy DIN EN ISO 9001:2015
- Energetický manažment certifikovaný podľa normy EN ISO 50001:2011
- So stabilizačnou vzperou (vnútri)

Možnosti montáže S250	TV1	
Upevnenie vľavo		
so stabilizačnou vzperou		
S priečnou vzperou		
Min. - max. rozmery		
1200-2200	200-600	200-1800

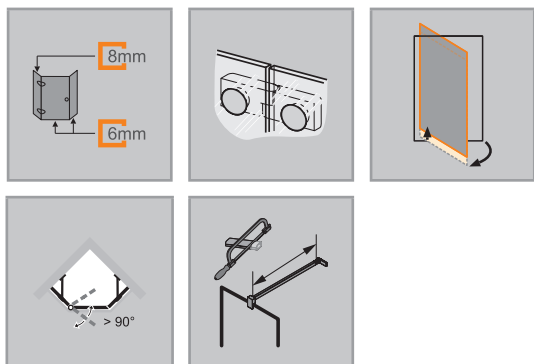

Rozmery	
WL:	24
R:	20
Mx:	M+10
MG:	30

WEM = vstavaný rozmer vaničky (000)
 M = montážny rozmer stred skla (001)
 Uveďte prosím bezpodmienečne pri objednávke.

1-krídlové dvere s pevnými segmentami

Upevnenie vľavo

Montáž na sprchovú vaničku

Výška	Typ	WEM B1/B2	CLI/CRE	CM	Šírka vstupu	Cena	
2000	900/900	885-900	435-450	636	596	S25001	1.646,-
	1000/1000	985-1000	485-500	707	667	S25002	1.646,-

Montáž priamo na podlahu

Výška	Typ	M (stred skla) B1/B2	CLI/CRE	CM	Šírka vstupu	Cena	
2000	900/900	855 - 870	435-450	636	596	S25001	1.646,-
	1000/1000	955 - 970	485-500	707	667	S25002	1.646,-

Zhotovenie na mieru

Výška	CLI	CRE	CM	Číslo výrobku	Cena
1200-2000	200-600	200-1800	500-900	S25080	1.894,-
2001-2200	200-600	200-1800	500-900	S25084	1.976,-

Rozsah nastavenia = zadaný rozmer - 8mm +/- 7mm

	Príplatok k zhotoveniu na mieru za každé skosenie / výrez	Príplatok
		172,-

Farby profilov – sklá/dekory

Farby profilov	Kód farby	Priplatok
strieboená lesklá	092	0,-
Black Edition	123	278,-
White Edition	182	278,-

Skló / dekor	s úpravou Anti-Plaque		bez úpravy Anti-Plaque	
	Kód skla	Priplatok	Kód skla	Priplatok
čire	322	0,-	321	0,-
Sand Plus	316	346,-	315	346,-
Privatima	375	346,-	373	346,-
šedé	368	346,-	301	346,-
zrkadlové sklo	381	540,-	380	540,-

Zrkadlové sklo (380/381): Pri objednávke je vždy potrebné špecifikovať, ktorý segment má byť zhotovený so zrkadlovým sklom. Bez tejto špecifikácie budú všetky segmenty so zrkadlovým sklom.

Variant vybavenia (voliteľný)

Variant vybavenia	Priplatok
Oblúčkové madlo (len vo farbe 092 strieboená lesklá)	48,-

Extra doplnky

Výška	Farba	Číslo výrobku	Cena
2000	strieboená lesklá = 092	8P4202092	36,-
	Black Edition = 123	8P4202123	36,-
	White Edition = 182	8P4202182	36,-

Číslo výrobku a ceny

XXXXXX	+	XXX	+	XXX	+	XXX	=	XXXXXX.XXX.XXX.XXX
Číslo výrobku		Kód farby		Kód skla		Variant vybavenia		Číslo výrobku kompletné
Základná cena		Farebný príplatok		Priplatok za sklo		Priplatok		Celková cena

Solva s nástennou lištou 5-uholník



1-krídlové dvere s pevnými segmentami

Popis výrobku

- Čiastočne orámovaný sprchovací kút v tvare 5-uholník s jedným skleneným krídlom, ktoré sa otvárajú dovnútra a von, a s dvoma pevnými segmentami
- Zasklenie 6 mm (dvere a protisegment) a 8 mm (pevný segment) (šírka protisegmentu > 1200 = 8 mm) jednovrstvovým bezpečnostným sklom podľa normy DIN EN 12150, voliteľne s povrchovou úpravou HÜPPE Anti-Plaque, ktorá umožňuje jednoduchú údržbu
- Profily z vysokokvalitného eloxovaného hliníka, madlá a pánty z kvalitného kovu
- Skosenia / výrezy sú možné
- Nastavitelnosť v nástennej lište 15 mm
- Zdvíhací / spúšťací mechanizmus pántu je decentne skrytý pod krytkou
- Vráťane HÜPPE Kedersystem (upevnenie pomocou tesniaceho profilu) –

- montáž bez viditeľných skrutiek v oblasti nástennej lišty
- Z vnútornej strany zapustené pánty pre ľahšie čistenie
- S prahovou lištou (výška 10 mm) pre optimálnu tesnosť, alebo bez prahovej lišty pre bezbariérový vstup
- Priebežné magnetické lišty, tesniace profily a vodorovná tesniaca lišta
- Utesnenie podľa normy DIN 14428
- Made in Germany
- Obsah dodávky: upevňovací materiál, návod na montáž
- 10-ročná záruka dostupnosti opotrebovateľných dielov po zakúpení výrobku
- Systém riadenia kvality certifikovaný podľa normy DIN EN ISO 9001:2015
- Energetický manažment certifikovaný podľa normy EN ISO 50001:2011
- So stabilizačnou vzperou (vnútri)

Možnosti montáže S251	TV1	
Upevnenie vpravo		
so stabilizačnou vzperou		
S priečnou vzperou		
Min. – max. rozmery		
1200-2200	200-1800	200-600

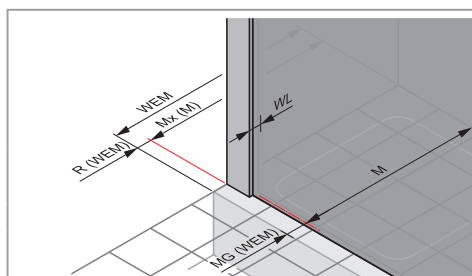
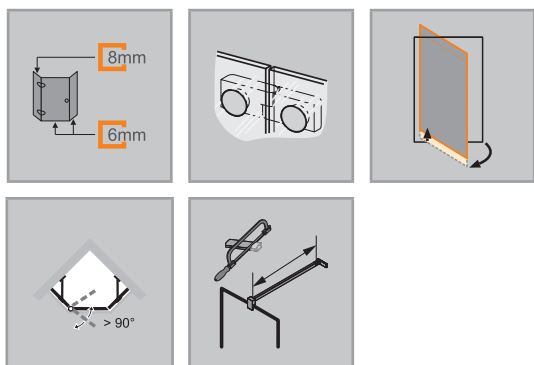

Rozmery

WL:	24
R:	20
Mx:	M+10
MG:	30

WEM = vstavaný rozmer vaničky (000)

M = montážny rozmer stred skla (001)

Uvedte prosím bezpodmienečne pri objednávke.

1-krídlové dvere s pevnými segmentami

Upevnenie vpravo

Montáž na sprchovú vaničku

Výška	Typ	WEM B1/B2	CLI/CRE	CM	Šírka vstupu	Číslo výrobku	Cena
2000	900/900	885-900	435-450	636	596	S25101	1.646,-
	1000/1000	985-1000	485-500	707	667	S25102	1.646,-

Montáž priamo na podlahu

Výška	Typ	M (stred skla) B1/B2	CLI/CRE	CM	Šírka vstupu	Číslo výrobku	Cena
2000	900/900	855 - 870	435-450	636	596	S25101	1.646,-
	1000/1000	955 - 970	485-500	707	667	S25102	1.646,-

Zhotovenie na mieru

Výška	CLI	CRE	CM	Číslo výrobku	Cena
1200-2000	200-1800	200-600	500-900	S25180	1.894,-
2001-2200	200-1800	200-600	500-900	S25184	1.976,-

Rozsah nastavenia = zadaný rozmer - 8mm /+ 7mm

	Príplatok k zhotoveniu na mieru za každé skosenie / výrez	Príplatok
		172,-

Farby profilov – sklá/dekory

Farby profilov	Kód farby	Priplatok
strieboená lesklá	092	0,-
Black Edition	123	278,-
White Edition	182	278,-

Skló / dekor	s úpravou Anti-Plaque		bez úpravy Anti-Plaque	
	Kód skla	Priplatok	Kód skla	Priplatok
čire	322	0,-	321	0,-
Sand Plus	316	346,-	315	346,-
Privatima	375	346,-	373	346,-
šedé	368	346,-	301	346,-
zrkadlové sklo	381	540,-	380	540,-

Zrkadlové sklo (380/381): Pri objednávke je vždy potrebné špecifikovať, ktorý segment má byť zhotovený so zrkadlovým sklom. Bez tejto špecifikácie budú všetky segmenty so zrkadlovým sklom.

Variant vybavenia (voliteľný)

Variant vybavenia	Priplatok
Oblúkové madlo (len vo farbe 092 strieboená lesklá)	801 48,-

Extra doplnky

Výška	Farba	Číslo výrobku	Cena
2000	strieboená lesklá = 092	8P4202092	36,-
	Black Edition = 123	8P4202123	36,-
	White Edition = 182	8P4202182	36,-





Číslo výrobku a ceny

XXXXXX	+	XXX	+	XXX	+	XXX	=	XXXXXX.XXX.XXX.XXX
Číslo výrobku		Kód farby		Kód skla		Variant vybavenia		Číslo výrobku kompletné
Základná cena		Farebný príplatok		Príplatok za sklo		Príplatok		Celková cena

Solva s nástennou lištou

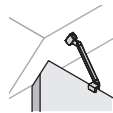
Varianty a príslušenstvo

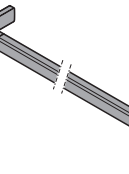
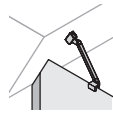
Stabilizačné vzpery / priečne vzpery

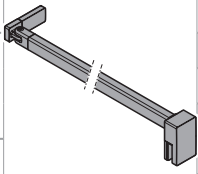
Dĺžka	Typ	Skica / Foto	Farba	Číslo výrobku	Cena
150 mm	Stabilizačná vzpera (stena/sklo) pre hrúbku skla 6 – 8 mm		chróm = 091	SP0100091	85,-
			Black Edition = 123	SP0100123	143,-
			White Edition = 182	SP0100182	143,-
250 mm	Stabilizačná vzpera (stena/sklo) pre hrúbku skla 6 – 8 mm (pre stropnú šikminu)		chróm = 091	S00101091	111,-
			Black Edition = 123	S00101123	169,-
			White Edition = 182	S00101182	169,-
	Stabilizačná vzpera (stena/sklo) pre hrúbku skla 6 – 8 mm		chróm = 091	SP0101091	88,-
			Black Edition = 123	SP0101123	147,-
			White Edition = 182	SP0101182	147,-
500 mm	Stabilizačná vzpera (stena/sklo) pre hrúbku skla 6 – 8 mm		chróm = 091	SP0201091	88,-
			Black Edition = 123	SP0201123	147,-
			White Edition = 182	SP0201182	147,-
	Stabilizačná vzpera (sklo/sklo) pre hrúbku skla 6 – 8 mm		chróm = 091	SP0102091	90,-
			Black Edition = 123	SP0102123	148,-
			White Edition = 182	SP0102182	148,-
Stabilizačná vzpera (stena/sklo) pre hrúbku skla 6 – 8 mm (pre stropnú šikminu)		chróm = 091	S00102091	119,-	
		Black Edition = 123	S00102123	176,-	
		White Edition = 182	S00102182	176,-	
800 mm	Stabilizačná vzpera (stena/sklo) pre hrúbku skla 6 – 8 mm		chróm = 091	SP0501091	109,-
			Black Edition = 123	SP0501123	168,-
			White Edition = 182	SP0501182	168,-
1200 mm	Priečna vzpera (sklo/sklo) pre hrúbku skla 6 – 8 mm		chróm = 091	SP0301091	149,-
			Black Edition = 123	SP0301123	215,-
			White Edition = 182	SP0301182	215,-
	Priečna vzpera (stena/sklo) pre hrúbku skla 6 – 8 mm		chróm = 091	SP0302091	149,-
			Black Edition = 123	SP0302123	215,-
			White Edition = 182	SP0302182	215,-
	Priečna vzpera (stena/sklo) pre hrúbku skla 6 – 8 mm (pre stropnú šikminu)		chróm = 091	S00301091	147,-
			Black Edition = 123	S00301123	206,-
			White Edition = 182	S00301182	206,-



Stropná vzpera

Dĺžka	Typ	Detail	Skica / Foto	Farba	Číslo výrobku	Cena
80 – 800 mm	Stropná vzpera	Pre hrúbku skla 6 – 8 mm. Možnosť individuálneho skrátenia. Možnosť dodatočnej montáže.		strieborná lesklá = 092	SP0000092	154,-
				Black Edition = 123	SP0000123	212,-
				White Edition = 182	SP0000182	212,-

Solva s nástennou lištou

Varianty a príslušenstvo

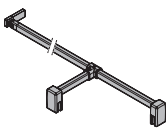
Vzpera tvaru T, kompletná

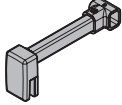
Dĺžka	Typ	Skica / Foto	Farba	Číslo výrobku	Cena
do 2000 mm x 150 mm	Vzpera tvaru T, kompletná (stena/sklo/sklo)		chróm = 091	SP0601091	279,-
			Black Edition = 123	SP0601123	329,-
			White Edition = 182	SP0601182	329,-
	Vzpera tvaru T, kompletná (stena/stena/sklo)		chróm = 091	SP0602091	279,-
			Black Edition = 123	SP0602123	329,-
			White Edition = 182	SP0602182	329,-
150 mm	Dodatočné T-riešenie (v kombinácii s priečnou vzperou stena/sklo)		chróm = 091	SP0604091	132,-
			Black Edition = 123	SP0604123	158,-
			White Edition = 182	SP0604182	158,-

PRIEREZY PROFILOV

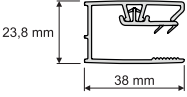
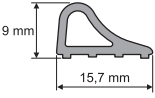
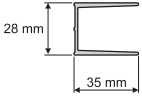
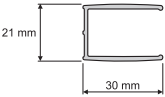
Profil	Detail
	Nástenná lišta Solva / SolvaPro pre pevný segment, protisegment a bočnú stenu
	Prahová lišta
	Nástenná lišta pre priame pripojenie (bez pevného segmentu)
	Dosadacia niková lišta

Enjoy pure

bezrámový



Funkčná priamočiarosť so štýlom.
Čistý dizajn, ktorý presvedčivo zdôrazňuje funkčnosť:
To je program dverí s pántami HÜPPE Enjoy pure s
bezrámovým vzhľadom so širokou škálou modelových
variantov. Výkyvné dvere s rovnými líniami a pánty
integrované v jednej rovine so sklom pôsobia štýlovo

decentne. Plnú pozornosť by sme mali venovať príjem-
nému zážitku zo sprchovania.

Prehľad modelov – základná cena

Enjoy pure bezrámový

4-uholník

Krídlové dvere s pevným segmentom do niky

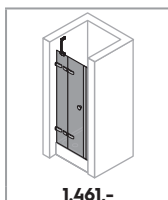

1.461,-

S. 320

Krídlové dvere s pevným segmentom a bočnou stenou

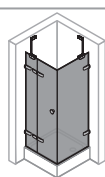

1.972,-

S. 322

Krídlové dvere s protisegmentom do niky

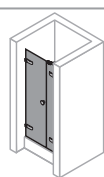

1.461,-

S. 324

Bočná stena samostatne stojaca

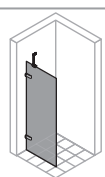

894,-

S. 146

Podrobnosti o produktu
Enjoy pure bezrámový



Podrobnosti o produkte **Enjoy pure bezrámový**



Pánt HÜPPE Enjoy pure vždy vo farbe chróm



Stenový uholník HÜPPE Enjoy pure



Madlo HÜPPE Enjoy pure vždy vo farbe chróm



Všetky modely krídlových dverí tejto série môžu byť voliteľne montované s prahovou lištou pre dosiahnutie optimálnej tesnosti.



Všetky modely krídlových dverí tejto série môžu byť voliteľne montované aj bez prahovej lišty pre bezbariérový vstup.



Komfortné madlo HÜPPE Enjoy pure Variant vybavenia 800

Enjoy pure bezrámový 4-uholník



Krídlové dvere s pevným segmentom do niky

Popis výrobku

- Na montáž do niky
- Bezrámové dvere s jedným skleneným krídlom, ktoré sa otvára von, a s jedným pevným segmentom
- Zasklenie 6 mm (dvere) a 8 mm (pevný segment) jednovrstvovým bezpečnostným sklom podľa normy DIN EN 12150, voliteľne s povrchovou úpravou HÜPPE Anti-Plaque, ktorá umožňuje jednoduchú údržbu
- So stabilizačnou vzperou (vnútri)
- Pánty a madlá z kvalitného kovu
- Z vnútornej strany skla zapustené pánty so zdvíhacím / spúšťacím mechanizmom
- Skosenia / výrezy sú možné

Zameranie nutné.

Pozor: z konštrukčných dôvodov pri bezrámových výrobkoch nie je možné dosiahnuť úplnú tesnosť.

Ak sa vyžaduje vysoká úroveň tesnosti, potom prosím použite Enjoy pure s nástennou lištou.

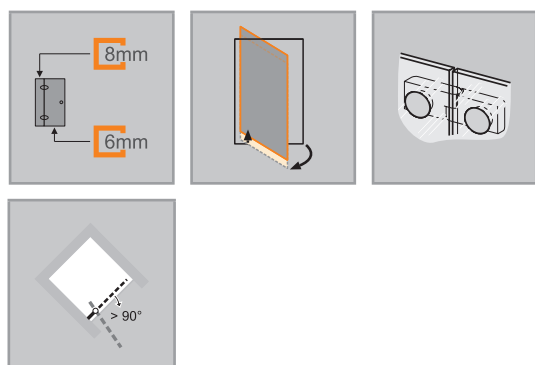

Možnosti montáže 4R09 / 4R10		EK5
Upevnenie vľavo	Upevnenie vpravo	
S 3 pántami pri výške zásteny > 2101 mm		
Min. - max. rozmery		
1600-2400	210-600	max. 900

Krídlové dvere s pevným segmentom do niky

Upevnenie vľavo

Zhotovenie na mieru

Výška	Šírka dvernej strany	Číslo výrobku	Cena
1600-2000	700-1200	4R0980	1.461,-
	1201-1500	4R0981	1.981,-
2001-2400	700-1200	4R0982	1.677,-
	1201-1500	4R0983	2.195,-
 Príplatok k zhotoveniu na mieru za každé skosenie / výrez			Príplatok 172,-

Krídlové dvere s pevným segmentom do niky

Upevnenie vpravo

Zhotovenie na mieru

Výška	Šírka dvernej strany	Číslo výrobku	Cena
1600-2000	700-1200	4R1080	1.461,-
	1201-1500	4R1081	1.981,-
2001-2400	700-1200	4R1082	1.677,-
	1201-1500	4R1083	2.195,-
 Príplatok k zhotoveniu na mieru za každé skosenie / výrez			Príplatok 172,-

Farby profilov – sklá/dekory

Farby profilov	Kód farby	Príplatok
strieborná lesklá	092	0,-

Sklo / dekor	s úpravou Anti-Plaque		bez úpravy Anti-Plaque	
	Kód skla	Príplatok	Kód skla	Príplatok
číre	322	94,-	321	0,-
Sand Plus	316	267,-	315	172,-
Privatima	375	267,-	373	172,-
zrkadlové sklo	381	633,-	380	540,-

Zrkadlové sklo (380/381): Pri objednávke je vždy potrebné špecifikovať, ktorý segment má byť zhotovený so zrkadlovým sklom. Bez tejto špecifikácie budú všetky segmenty so zrkadlovým sklom.

Variant vybavenia (voliteľný)

	Variant vybavenia	Príplatok
Komfortné madlo	800	33,-

Číslo výrobku a ceny

XXXXXX	+	XXX	+	XXX	+	XXX	=	XXXXXX.XXX.XXX.XXX
Číslo výrobku		Kód farby		Kód skla		Variant vybavenia		Číslo výrobku kompletné
Základná cena		Farebný príplatok		Príplatok za sklo		Príplatok		Celková cena

Enjoy pure bezrámový 4-uholník



Krídlové dvere s pevným segmentom a bočnou stenou

Popis výrobku

- Bezrámované dvere s jedným skleneným krídlom, ktoré sa otvára von, a s jedným pevným segmentom, s bezrámovou bočnou stenou
- Zasklenie 6 mm (dvere a bočná stena) a 8 mm (pevný segment) (šírka bočnej steny > 1200 = 8 mm) jednovrstvovým bezpečnostným sklom podľa normy DIN EN 12150, voliteľne s povrchovou úpravou HÜPPE Anti-Plaque, ktorá umožňuje jednoduchú údržbu
- So stabilizačnou vzperou (vnútri)
- Pánty a madlá z kvalitného kovu
- Z vnútornej strany skla zapustené pánty so zdvíhacím / spúšťacím mechanizmom
- Skosenia / výrezy sú možné

Zameranie nutné.

Pozor: z konštrukčných dôvodov pri bezrámových výrobkoch nie je možné dosiahnuť úplnú tesnosť.

Ak sa vyžaduje vysoká úroveň tesnosti, potom prosím použite Enjoy pure s nástennou lištou.

Možnosti montáže 4R05 / 4R06		EK3	
so stabilizačnou vzperou			
S priečnou vzperou			
S 3 pántami pri výške zásteny > 2101 mm			
Min. – max. rozmery			
1600-2400	210-600	max. 900	300-1600

- Individuálne zhotovenie na mieru
- S prahovou lištou (výška 10 mm) pre optimálnu tesnosť, alebo bez prahovej lišty pre bezbariérový vstup
- Priebežné magnetické lišty, tesniace profily a vodorovná tesniaca lišta
- Utesnenie podľa normy DIN 14428
- Made in Germany
- Obsah dodávky: upevňovací materiál, návod na montáž
- 10-ročná záruka dostupnosti opotrebovateľných dielov po zakúpení výrobku
- Systém riadenia kvality certifikovaný podľa normy DIN EN ISO 9001:2015
- Energetický manažment certifikovaný podľa normy EN ISO 50001:2011

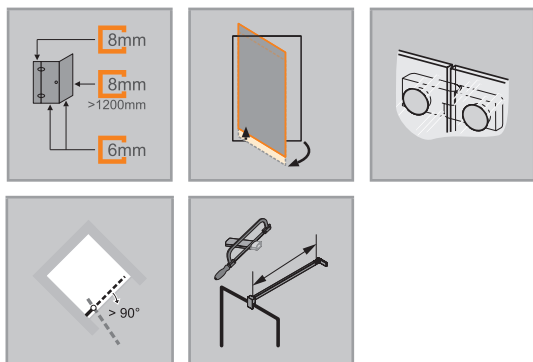

Krídlové dvere s pevným segmentom a bočnou stenou

Upevnenie vľavo

Zhotovenie na mieru

Výška	Šírka dverí B1	Šírka bočnej steny B2	Číslo výrobku	Cena
1600-2000	700-1200	300-1200	4R0580	1.972,-
	700-1200	1201-1600	4R0581	2.493,-
	1201-1500	300-1200	4R0586	2.493,-
	1201-1500	1201-1600	4R0582	3.010,-
2001-2400	700-1200	300-1200	4R0583	2.408,-
	700-1200	1201-1600	4R0584	2.924,-
	1201-1500	300-1200	4R0587	2.924,-
	1201-1500	1201-1600	4R0585	3.442,-
 Príplatok k zhotoveniu na mieru za každé skosenie / výrez			Príplatok	
				172,-

Krídlové dvere s pevným segmentom a bočnou stenou

Upevnenie vpravo

Zhotovenie na mieru

Výška	Šírka dverí B1	Šírka bočnej steny B2	Číslo výrobku	Cena
1600-2000	700-1200	300-1200	4R0680	1.972,-
	700-1200	1201-1600	4R0681	2.493,-
	1201-1500	300-1200	4R0686	2.493,-
	1201-1500	1201-1600	4R0682	3.010,-
2001-2400	700-1200	300-1200	4R0683	2.408,-
	700-1200	1201-1600	4R0684	2.924,-
	1201-1500	300-1200	4R0687	2.924,-
	1201-1500	1201-1600	4R0685	3.442,-
 Príplatok k zhotoveniu na mieru za každé skosenie / výrez			Príplatok	
				172,-

Farby profilov – sklá/dekory

Farby profilov	Kód farby	Príplatok
strieborná lesklá	092	0,-

Sklo / dekor	s úpravou Anti-Plaque		bez úpravy Anti-Plaque	
	Kód skla	Príplatok	Kód skla	Príplatok
čire	322	190,-	321	0,-
Sand Plus	316	535,-	315	346,-
Privatima	375	535,-	373	346,-
zrkadlové sklo	381	729,-	380	540,-

Zrkadlové sklo (380/381): Pri objednávke je vždy potrebné špecifikovať, ktorý segment má byť zhotovený so zrkadlovým sklom. Bez tejto špecifikácie budú všetky segmenty so zrkadlovým sklom.

Variant vybavenia (voliteľný)

	Variant vybavenia	Príplatok
Komfortné madlo	800	33,-

Číslo výrobku a ceny

XXXXXX	+	XXX	+	XXX	+	XXX	=	XXXXXX.XXX.XXX.XXX
Číslo výrobku Základná cena		Kód farby Farebný príplatok		Kód skla Príplatok za sklo		Variant vybavenia Príplatok		Číslo výrobku kompletné Celková cena

Enjoy pure bezrámový 4-uholník



Krídlové dvere s protisegmentom do niky

Popis výrobku

- Na montáž do niky
- Bezrámované dvere s jedným skleneným krídlom, ktoré sa otvára von, a s jedným protisegmentom
- Zasklenie 6 mm (šírka protisegmentu > 1200 mm = 8 mm) jednovrstvovým bezpečnostným sklom podľa normy DIN EN 12150, voliteľne s povrchovou úpravou HÜPPE Anti-Plaqué, ktorá umožňuje jednoduchú údržbu
- So stabilizačnou vzperou (vnútri)
- Pánty a madlá z kvalitného kovu
- Z vnútornej strany skla zapustené pánty so zdvíhacím / spúšťacím mechanizmom
- Skosenia / výrezy sú možné

Zameranie nutné.

Pozor: z konštrukčných dôvodov pri bezrámových výrobkoch nie je možné dosiahnuť úplnú tesnosť.

Ak sa vyžaduje vysoká úroveň tesnosti, potom prosím použite Enjoy pure s nástennou lištou.

Pozor: Privatima sa z výrobných dôvodov môžu ponúkať len do šírky 1600 mm.

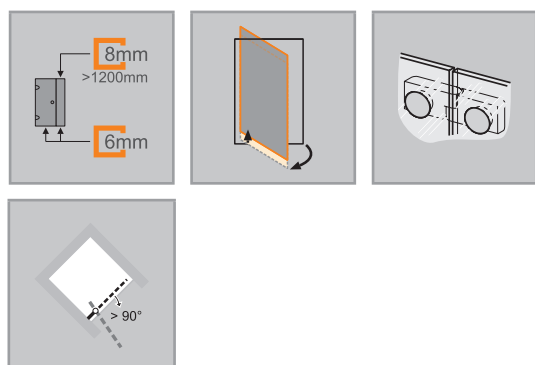

Možnosti montáže 4R16 / 4R17		EK8
Upevnenie vľavo	Upevnenie vpravo	
so stabilizačnou vzperou		
S priečnou vzperou		
Min. - max. rozmery		
1600 – 2000	max. 1000	200-1800

Krídlové dvere s protisegmentom do niky

Upevnenie vľavo

Zhotovenie na mieru

Výška	Šírka dvernej strany	Číslo výrobku	Cena
1600-2000	700-1200	4R1680	1.461,-
	1201-2600	4R1681	1.981,-
	Príplatok k zhotoveniu na mieru za každé skosenie / výrez	Príplatok	
		172,-	

Krídlové dvere s protisegmentom do niky

Upevnenie vpravo

Zhotovenie na mieru

Výška	Šírka dvernej strany	Číslo výrobku	Cena
1600-2000	700-1200	4R1780	1.461,-
	1201-2600	4R1781	1.981,-
	Príplatok k zhotoveniu na mieru za každé skosenie / výrez	Príplatok	
		172,-	

Farby profilov – sklá/dekory

Farby profilov	Kód farby	Príplatok
strieborná lesklá	092	0,-

Sklo / dekor	s úpravou Anti-Plaque		bez úpravy Anti-Plaque	
	Kód skla	Príplatok	Kód skla	Príplatok
číre	322	94,-	321	0,-
Sand Plus	316	267,-	315	172,-
Privatima	375	267,-	373	172,-
zrkadlové sklo	381	633,-	380	540,-

Zrkadlové sklo (380/381): Pri objednávke je vždy potrebné špecifikovať, ktorý segment má byť zhotovený so zrkadlovým sklom. Bez tejto špecifikácie budú všetky segmenty so zrkadlovým sklom.
Pozor: Privatima sa z výrobných dôvodov môžu ponúkať len do šírky 1600 mm.

Variant vybavenia (voliteľný)

	Variant vybavenia	Príplatok
Komfortné madlo	800	33,-

Číslo výrobku a ceny

XXXXXX	+	XXX	+	XXX	+	XXX	=	XXXXXX.XXX.XXX.XXX
Číslo výrobku		Kód farby		Kód skla		Variant vybavenia		Číslo výrobku kompletné
Základná cena		Farebný príplatok		Príplatok za sklo		Príplatok		Celková cena

Enjoy pure bezrámový Profily

PRIEREZY PROFILOV

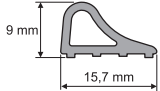
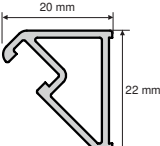
Profil	Detail
	Prahová lišta
	Dosadacia niková lišta

Stabilizačné vzpery / priečne vzpery

Dĺžka	Typ	Skica / Foto	Farba	Číslo výrobku	Cena
150 mm	Stabilizačná vzpera (stena/sklo) pre hrúbku skla 6 – 8 mm		chróm = 091	SP0100091	85,-
250 mm	Stabilizačná vzpera (stena/sklo) pre hrúbku skla 6 – 8 mm		chróm = 091	SP0101091	88,-
	Stabilizačná vzpera (sklo/sklo) pre hrúbku skla 6 – 8 mm		chróm = 091	SP0201091	88,-
500 mm	Stabilizačná vzpera (stena/sklo) pre hrúbku skla 6 – 8 mm		chróm = 091	SP0102091	90,-
	Stabilizačná vzpera (sklo/sklo) pre hrúbku skla 6 – 8 mm		chróm = 091	SP0202091	90,-
800 mm	Stabilizačná vzpera (stena/sklo) pre hrúbku skla 6 – 8 mm	chróm = 091	SP0501091	109,-	
250 mm	Stabilizačná vzpera (stena/sklo) pre hrúbku skla 6 – 8 mm (pre stropnú šikminu)		chróm = 091	S00101091	111,-
500 mm			chróm = 091	S00102091	119,-
1200 mm	Priečna vzpera (sklo/sklo) pre hrúbku skla 6 – 8 mm		chróm = 091	SP0301091	149,-
	Priečna vzpera (stena/sklo) pre hrúbku skla 6 – 8 mm		chróm = 091	SP0302091	149,-
	Priečna vzpera (stena/sklo) pre hrúbku skla 6 – 8 mm (pre stropnú šikminu)		chróm = 091	S00301091	147,-

Stropná vzpera

Dĺžka	Typ	Detail	Skica / Foto	Farba	Číslo výrobku	Cena
80 – 800 mm	Stropná vzpera	Pre hrúbku skla 6 – 8 mm. Možnosť individuálneho skrátenia. Možnosť dodatočnej montáže.		strieborná lesklá = 092	SP0000092	154,-

Vzpera tvaru T, kompletná

Dĺžka	Typ	Skica / Foto	Farba	Číslo výrobku	Cena
do 2000 mm x 150 mm	Vzpera tvaru T, kompletná (stena/sklo/sklo)		chróm = 091	SP0601091	279,-
	Vzpera tvaru T, kompletná (stena/stena/sklo)		chróm = 091	SP0602091	279,-
150 mm	Dodatočné T-riešenie (v kombinácii s priečnou vzperou stena/sklo)		chróm = 091	SP0604091	132,-

Enjoy pure

s nástennou lištou



Jasne premyslené, presvedčivo navrhnuté. Čistý dizajn, ktorý presvedčivo zdôrazňuje funkčnosť: To je program dverí s pántami HÜPPE Enjoy pure v čiastočne orámovanom vzhľade so širokou škálou modelových variantov. Vnútorne pánty integrované v jednej rovine so sklom zaručujú štýlový vzhľad a

jednoduché čistenie. Dômyselný mechanizmus zdvíhania a spúšťania pántov zabezpečuje dokonalé zatvorenie dverí.

Prehľad modelov – základná cena

Enjoy pure s nástennou lištou

4-uholník

Kridlové dvere s pevnými segmentami rohový vstup

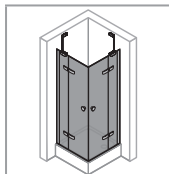

1.846,-

S. 332

Kridlové dvere s pevným segmentom do niky

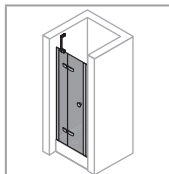

1.198,-

S. 334

Kridlové dvere s pevným segmentom pre bočnú stenu / rohový vstup

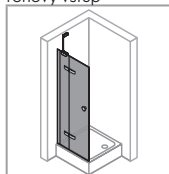

1.198,-

S. 338

Bočná stena pre kridlové dvere s pevným segmentom

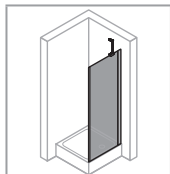

735,-

S. 342

Kridlové dvere s protisegmentom do niky

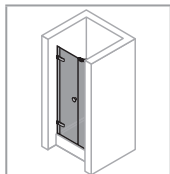

1.198,-

S. 344

Lietacie dvere do niky

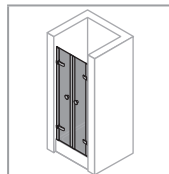

1.469,-

S. 348

Bočná stena samostatne stojaca

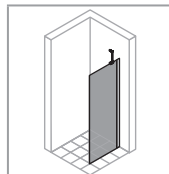

735,-

S. 148

Walk-In bočná stena s výklopným segmentom

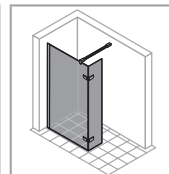

1.350,-

S. 150

1/4-kruh

2-kridlové dvere s pevnými segmentami

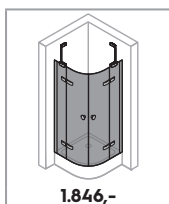

1.846,-

S. 350

Podrobnosti o produktu
Enjoy pure s nástennou lištou



Podrobnosti o produkte **Enjoy pure s nástennou lištou**



Pánt HÜPPE Enjoy pure vždy vo farbe chróm



Nástenná lišta HÜPPE Enjoy pure s technikou upevnenia s použitím tesniaceho profilu (Kedersystem)



Madlo HÜPPE Enjoy pure vždy vo farbe chróm



Všetky modely krídlových dverí tejto série môžu byť voliteľne montované aj bez prahovej lišty pre bezbariérový vstup.



Všetky modely krídlových dverí tejto série môžu byť voliteľne montované s prahovou lištou pre dosiahnutie optimálnej tesnosti.



Komfortné madlo HÜPPE Enjoy pure Variant vybavenia 800

Enjoy pure s nástennou lištou 4-uholník



Krídlové dvere s pevnými segmentami rohový vstup

Popis výrobku

- Čiastočne orámovaný rohový vstup s dvoma sklenenými krídlami, ktoré sa otvárajú von, a s dvoma pevnými segmentami
- Zasklenie 6 mm (dvere) a 8 mm (pevný segment) jednovrstvovým bezpečnostným sklom podľa normy DIN EN 12150, voliteľne s povrchovou úpravou HÜPPE Anti-Plaque, ktorá umožňuje jednoduchú údržbu
- So stabilizačnou vzperou (vnútri)
- Profily z vysokokvalitného eloxovaného hliníku, madlá a pánty z vysokokvalitného kovu
- Stabilizačná vzpera, závesy, madlo a prahová lišta vždy vo farbe strieborná lesklá.
- Z vnútornej strany skla zapustené pánty so zdvíhacím / spúšťacím mechanizmom
- Skosenia / výrezy sú možné
- Nastaviteľnosť v nástennej lište 20mm
- Vrátane HÜPPE Kedersystem (upevnenie pomocou tesniaceho profilu) – montáž bez viditeľných skrutiek v oblasti nástennej lišty
- S prahovou lištou (výška 10 mm) pre optimálnu tesnosť, alebo bez prahovej lišty pre bezbariérový vstup
- Priebežné magnetické lišty, tesniacie profily a vodorovná tesniaca lišta
- Utesnenie podľa normy DIN 14428
- Made in Germany
- Obsah dodávky: upevňovací materiál, návod na montáž
- 10-ročná záruka dostupnosti opotrebovateľných dielov po zakúpení výrobku
- Systém riadenia kvality certifikovaný podľa normy DIN EN ISO 9001:2015
- Energetický manažment certifikovaný podľa normy EN ISO 50001:2011

Len vonkajšie otváranie

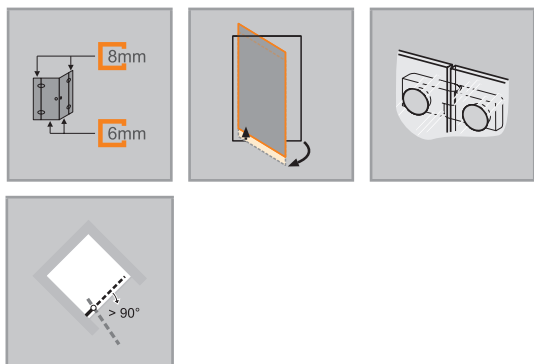

Možnosti montáže 4T33		EM4
Rohový vstup		
Min. – max. rozmery		
1600 – 2000	210-600	max. 900

	Rozmery
	WL: 26
	R: 20
	Mx: M+12
	MG: 32
<p>WEM = vstavaný rozmer vaničky (000) M = montážny rozmer stred skla (001) Uveďte prosím bezpodmienečne pri objednávke.</p>	

Krídlové dvere s pevnými segmentami rohový vstup

Montáž na sprchovú vaničku

Výška	Typ	WEM B1/B2	CLI/CRE	Šírka vstupu	Číslo výrobku	Cena
2000	800/800	785-805	265-285	673	4T3301	1.846,-
	900/900	885-905	265-285	814	4T3302	1.846,-
	1000/1000	985-1005	365-385	814	4T3303	1.937,-

Montáž priamo na podlahu

Výška	Typ	M (stred skla) B1/B2	CLI/CRE	Šírka vstupu	Číslo výrobku	Cena
2000	800/800	753-773	265-285	673	4T3301	1.846,-
		790-810	297-317	673	4T3304	1.846,-
	900/900	853-873	265-285	814	4T3302	1.846,-
		890-910	297-317	814	4T3305	1.846,-
	1000/1000	953-973	365-385	814	4T3303	1.937,-
		990-1010	397-417	814	4T3306	1.937,-

Zhotovenie na mieru

Výška	Šírka B	CLI/CRE	Číslo výrobku	Cena
1600-2000	700-1200	210-600	4T3380	2.190,-
	1201-1500	210-600	4T3381	3.227,-

Rozsah nastavenia = zadaný rozmer - 10 mm /+ 10 mm

Pri zhotovení na mieru je nutné uviesť šírku pevného segmentu.

Príplatok	
	Príplatok k zhotoveniu na mieru za každé skosenie / výrez
172,-	

Farby profilov – sklá/dekory

Farby profilov	Kód farby	Príplatok
strieborná matná	087	0,-
strieborná lesklá	092	0,-

Sklo / dekor	s úpravou Anti-Plaque		bez úpravy Anti-Plaque	
	Kód skla	Príplatok	Kód skla	Príplatok
číre	322	195,-	321	0,-
Sand Plus	316	550,-	315	354,-
Privatima	375	550,-	373	354,-
zrkadlové sklo	381	751,-	380	555,-

Zrkadlové sklo (380/381): Pri objednávke je vždy potrebné špecifikovať, ktorý segment má byť zhotovený so zrkadlovým sklom. Bez tejto špecifikácie budú všetky segmenty so zrkadlovým sklom.

Variant vybavenia (voliteľný)

Variant vybavenia	Príplatok
Komfortné madlo (vždy v prevedení chróm)	800
	67,-

Číslo výrobku a ceny

XXXXXX	+	XXX	+	XXX	+	XXX	=	XXXXXX.XXX.XXX.XXX
Číslo výrobku Základná cena		Kód farby Farebný príplatok		Kód skla Príplatok za sklo		Variant vybavenia Príplatok		Číslo výrobku kompletné Celková cena

Enjoy pure s nástennou lištou 4-uholník



Krídlové dvere s pevným segmentom do niky

Popis výrobku

- Na montáž do niky
- Čiastočne orámované dvere s jedným skleneným krídlom, ktoré sa otvára von, a s jedným pevným segmentom
- Zasklenie 6 mm (dvere) a 8 mm (pevný segment) jednovrstvovým bezpečnostným sklom podľa normy DIN EN 12150, voliteľne s povrchovou úpravou HÜPPE Anti-Plaque, ktorá umožňuje jednoduchú údržbu
- So stabilizačnou vzperou (vnútri)
- Profily z vysokokvalitného eloxovaného hliníku, madlá a pánty z vysokokvalitného kovu
- Stabilizačná vzpera, závesy, madlo a prahová lišta vždy vo farbe strieborná lesklá.
- Z vnútornej strany skla zapustené pánty so zdvíhacím / spúšťacím mechanizmom
- Skosenia / výrezy sú možné

Len vonkajšie otváranie

- Nastaviteľnosť v nástennej lište 20mm
- Vrátane HÜPPE Kedersystem (upevnenie pomocou tesniaceho profilu) – montáž bez viditeľných skrutiek v oblasti nástennej lišty
- S prahovou lištou (výška 10 mm) pre optimálnu tesnosť, alebo bez prahovej lišty pre bezbariérový vstup
- Priebežné magnetické lišty, tesniacie profily a vodorovná tesniaca lišta
- Utesnenie podľa normy DIN 14428
- Made in Germany
- Obsah dodávky: upevňovací materiál, návod na montáž
- 10-ročná záruka dostupnosti opotrebovateľných dielov po zakúpení výrobku
- Systém riadenia kvality certifikovaný podľa normy DIN EN ISO 9001:2015
- Energetický manažment certifikovaný podľa normy EN ISO 50001:2011

Možnosti montáže 4T09		EM1
Nika		
S 3 pántami pri výške zásteny > 2101 mm		
Min. - max. rozmery		
1600-2200	210-600	max. 900

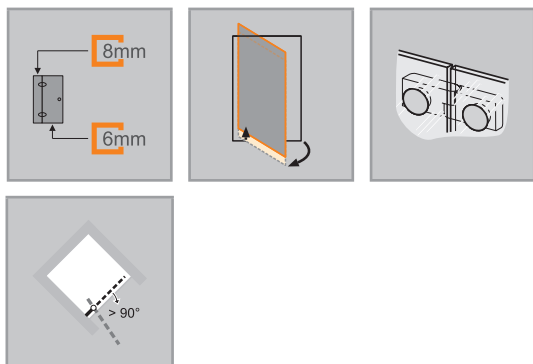

Rozmery	
WL:	26
R:	20
Mx:	M+12
MG:	32

WEM = vstavaný rozmer vaničky (000)
 M = montážny rozmer stred skla (001)
 Uvedte prosím bezpodmienečne pri objednávke.

Krídlové dvere s pevným segmentom do niky

Upevnenie vľavo

Montáž na sprchovú vaničku

Výška	Typ	WEM Nika	CLI	Šírka vstupu	Číslo výrobku	Cena
2000	800	780-810	265-285	464	4T0901	1.198,-
	900	880-910	265-285	564	4T0902	1.198,-
	1000	980-1010	365-385	564	4T0903	1.258,-
	1200	1180-1210	465-485	664	4T0904	1.315,-

Montáž priamo na podlahu

Výška	Typ	M (stred skla) Nika	CLI	Šírka vstupu	Číslo výrobku	Cena
2000	800	780-810	265-285	464	4T0901	1.198,-
	900	880-910	265-285	564	4T0902	1.198,-
	1000	980-1010	365-385	564	4T0903	1.258,-
	1200	1180-1210	465-485	664	4T0904	1.315,-

Zhotovenie na mieru

Výška	Šírka B	Číslo výrobku	Cena	
1600-2000	700-1200	210-600	4T0980	1.461,-
	1201-1500	210-600	4T0985	1.981,-
2001-2200	700-1200	210-600	4T0986	1.677,-
	1201-1500	210-600	4T0987	2.195,-

Rozsah nastavenia = zadaný rozmer - 20 mm /+ 10 mm

	Príplatok k zhotoveniu na mieru za každé skosenie / výrez	Príplatok
		172,-

Farby profilov – sklá/dekory

Farby profilov	Kód farby	Príplatok
strieborná matná	087	0,-
strieborná lesklá	092	0,-

Sklo / dekor	s úpravou Anti-Plaque		bez úpravy Anti-Plaque	
	Kód skla	Príplatok	Kód skla	Príplatok
čire	322	98,-	321	0,-
Sand Plus	316	275,-	315	178,-
Privatima	375	275,-	373	178,-
zrkadlové sklo	381	654,-	380	555,-

Zrkadlové sklo (380/381): Pri objednávke je vždy potrebné špecifikovať, ktorý segment má byť zhotovený so zrkadlovým sklom. Bez tejto špecifikácie budú všetky segmenty so zrkadlovým sklom.

Variant vybavenia (voliteľný)

	Variant vybavenia	Príplatok
Komfortné madlo (vždy v prevedení chróm)	800	34,-

Číslo výrobku a ceny

XXXXXX	+	XXX	+	XXX	+	XXX	=	XXXXXX.XXX.XXX.XXX
Číslo výrobku		Kód farby		Kód skla		Variant vybavenia		Číslo výrobku kompletné
Základná cena		Farebný príplatok		Príplatok za sklo		Príplatok		Celková cena

Enjoy pure s nástennou lištou 4-uholník



Krídlové dvere s pevným segmentom do niky

Popis výrobku

- Na montáž do niky
- Čiastočne orámované dvere s jedným skleneným krídlom, ktoré sa otvára von, a s jedným pevným segmentom
- Zasklenie 6 mm (dvere) a 8 mm (pevný segment) jednovrstvovým bezpečnostným sklom podľa normy DIN EN 12150, voliteľne s povrchovou úpravou HÜPPE Anti-Plaque, ktorá umožňuje jednoduchú údržbu
- So stabilizačnou vzperou (vnútri)
- Profily z vysokokvalitného eloxovaného hliníku, madlá a pánty z vysokokvalitného kovu
- Stabilizačná vzpera, závesy, madlo a prahová lišta vždy vo farbe strieborná lesklá.
- Z vnútornej strany skla zapustené pánty so zdvíhacím / spúšťacím mechanizmom
- Skosenia / výrezy sú možné

Len vonkajšie otváranie

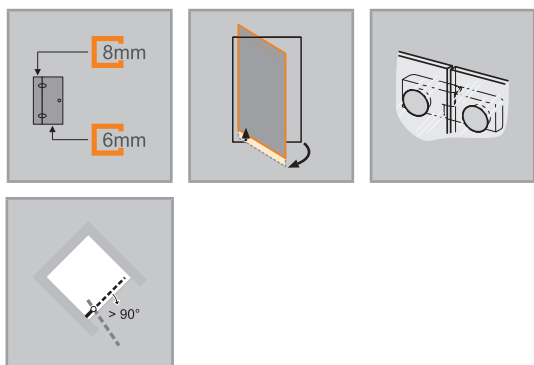

Možnosti montáže 4T10		EM1
Nika		
S 3 pántami pri výške zásteny > 2101 mm		
Min. - max. rozmery		
1600-2200	max. 900	210-600

- Nastaviteľnosť v nástennej lište 20mm
- Vrátane HÜPPE Kedersystem (upevnenie pomocou tesniaceho profilu) – montáž bez viditeľných skrutiek v oblasti nástennej lišty
- S prahovou lištou (výška 10 mm) pre optimálnu tesnosť, alebo bez prahovej lišty pre bezbariérový vstup
- Priebežné magnetické lišty, tesniacie profily a vodorovná tesniaca lišta
- Utesnenie podľa normy DIN 14428
- Made in Germany
- Obsah dodávky: upevňovací materiál, návod na montáž
- 10-ročná záruka dostupnosti opotrebovateľných dielov po zakúpení výrobku
- Systém riadenia kvality certifikovaný podľa normy DIN EN ISO 9001:2015
- Energetický manažment certifikovaný podľa normy EN ISO 50001:2011

Rozmery	
WL:	26
R:	20
Mx:	M+12
MG:	32

WEM = vstavaný rozmer vaničky (000)
 M = montážny rozmer stred skla (001)
 Uvedte prosím bezpodmienečne pri objednávke.

Krídlové dvere s pevným segmentom do niky

Upevnenie vpravo

Montáž na sprchovú vaničku

Výška	Typ	WEM Nika	CRE	Šírka vstupu	Číslo výrobku	Cena
2000	800	780-810	265-285	464	4T1001	1.198,-
	900	880-910	265-285	564	4T1002	1.198,-
	1000	980-1010	365-385	564	4T1003	1.258,-
	1200	1180-1210	465-485	664	4T1004	1.315,-

Montáž priamo na podlahu

Výška	Typ	M (stred skla) Nika	CRE	Šírka vstupu	Číslo výrobku	Cena
2000	800	780-810	265-285	464	4T1001	1.198,-
	900	880-910	265-285	564	4T1002	1.198,-
	1000	980-1010	365-385	564	4T1003	1.258,-
	1200	1180-1210	465-485	664	4T1004	1.315,-

Zhotovenie na mieru

Výška	Šírka B	CRE	Číslo výrobku	Cena
1600-2000	700-1200	210-600	4T1080	1.461,-
	1201-1500	210-600	4T1085	1.981,-
2001-2200	700-1200	210-600	4T1086	1.677,-
	1201-1500	210-600	4T1087	2.195,-

Rozsah nastavenia = zadaný rozmer - 20 mm /+ 10 mm

	Priplatok k zhotoveniu na mieru za každé skosenie / výrez	Priplatok
		172,-

Farby profilov – sklá/dekory

Farby profilov	Kód farby	Priplatok
strieborná matná	087	0,-
strieborná lesklá	092	0,-

Sklo / dekor	s úpravou Anti-Plaque		bez úpravy Anti-Plaque	
	Kód skla	Priplatok	Kód skla	Priplatok
čire	322	98,-	321	0,-
Sand Plus	316	275,-	315	178,-
Privatima	375	275,-	373	178,-
zrkadlové sklo	381	654,-	380	555,-

Zrkadlové sklo (380/381): Pri objednávke je vždy potrebné špecifikovať, ktorý segment má byť zhotovený so zrkadlovým sklom. Bez tejto špecifikácie budú všetky segmenty so zrkadlovým sklom.

Variant vybavenia (voliteľný)

	Variant vybavenia	Priplatok
Komfortné madlo (vždy v prevedení chróm)	800	34,-

Číslo výrobku a ceny

XXXXXX	+	XXX	+	XXX	+	XXX	=	XXXXXX.XXX.XXX.XXX
Číslo výrobku		Kód farby		Kód skla		Variant vybavenia		Číslo výrobku kompletné
Základná cena		Farebný príplatok		Príplatok za sklo		Príplatok		Celková cena

Enjoy pure s nástennou lištou 4-uholník



Křídlové dveře s pevným segmentem a bočnou stenou

Popis výrobku

- Na kombináciu s bočnou stenou Enjoy pure alebo pre rohový vstup
- Čiastočne orámované dveře s jedným skleneným křídлом, ktoré sa otvára von, a s jedným pevným segmentom
- Zasklenie 6 mm (dveře) a 8 mm (pevný segment) jednovrstvovým bezpečnostným sklom podľa normy DIN EN 12150, voliteľne s povrchovou úpravou HÜPPE Anti-Plaque, ktorá umožňuje jednoduchú údržbu
- So stabilizačnou vzperou (vnútri)
- Profily z vysokokvalitného eloxovaného hliníku, madlá a pánty z vysokokvalitného kovu
- Stabilizačná vzpera, závesy, madlo a prahová lišta vždy vo farbe strieborná lesklá.
- Z vnútornej strany skla zapustené pánty so zdvíhacím / spúšťacím mechanizmom
- Skosenia / výrezy sú možné

Len vonkajšie otváranie

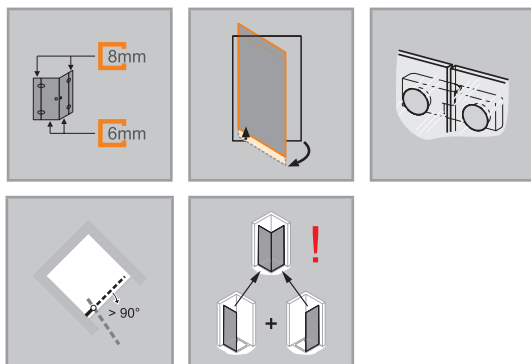

Možnosti montáže 4T01		EM5
Rohové riešenie = dveře + bočná stena		
Rohový vstup = dveře + dveře		
S 3 pántami pri výške zásteny > 2101 mm		
Min. - max. rozmery		
1600-2200	210-600	max. 900

- Nastaviteľnosť v nástennej lište 20mm
- Vrátane HÜPPE Kedersystem (upevnenie pomocou tesniaceho profilu) – montáž bez viditeľných skrutiek v oblasti nástennej lišty
- S prahovou lištou (výška 10 mm) pre optimálnu tesnosť, alebo bez prahovej lišty pre bezbariérový vstup
- Priebežné magnetické lišty, tesniacie profily a vodorovná tesniaca lišta
- Utesnenie podľa normy DIN 14428
- Made in Germany
- Obsah dodávky: upevňovací materiál, návod na montáž
- 10-ročná záruka dostupnosti opotrebovateľných dielov po zakúpení výrobku
- Systém riadenia kvality certifikovaný podľa normy DIN EN ISO 9001:2015
- Energetický manažment certifikovaný podľa normy EN ISO 50001:2011

Rozmery	
WL:	26
R:	20
Mx:	M+12
MG:	32

WEM = vstavaný rozmer vaničky (000)
 M = montážny rozmer stred skla (001)
 Uveďte prosím bezpodmienečne pri objednávke.

Krídlové dvere s pevným segmentom pre bočnú stenu / rohový vstup

Upevnenie vľavo

Montáž na sprchovú vaničku

Výška	Typ	WEM B	CLI	Šírka vstupu	Číslo výrobku	Cena
2000	750	735-755	215-235	450	4T0101	1.198,-
	800	785-805	265-285	480	4T0102	1.198,-
	900	885-905	265-285	580	4T0103	1.198,-
	1000	985-1005	365-385	580	4T0104	1.258,-
	1200	1185-1205	465-485	680	4T0105	1.315,-

Montáž priamo na podlahu

Výška	Typ	M (stred skla) B	CLI	Šírka vstupu	Číslo výrobku	Cena
2000	750	703-723	215-235	450	4T0101	1.198,-
	750	740-760	247-267	450	4T0106	1.198,-
	800	753-773	265-285	480	4T0102	1.198,-
	800	790-810	297-317	480	4T0107	1.198,-
	900	853-873	265-285	580	4T0103	1.198,-
	900	890-910	297-317	580	4T0108	1.198,-
	1000	953-973	365-385	580	4T0104	1.258,-
	1000	990-1010	397-417	580	4T0109	1.258,-
	1200	1153-1173	465-485	680	4T0105	1.315,-
	1200	1190-1210	497-517	680	4T0110	1.315,-

Zhotovenie na mieru

Výška	Šírka B	CLI	Číslo výrobku	Cena
1600-2000	700-1200	210-600	4T0180	1.461,-
	1201-1500	210-600	4T0181	1.981,-
2001-2200	700-1200	210-600	4T0182	1.677,-
	1201-1500	210-600	4T0183	2.195,-

Rozsah nastavenia = zadaný rozmer - 10 mm /+ 10 mm

Príplatok	
	Príplatok k zhotoveniu na mieru za každé skosenie / výrez
172,-	

Farby profilov – sklá/dekory

Farby profilov	Kód farby	Príplatok
strieborná matná	087	0,-
strieborná lesklá	092	0,-

Sklo / dekor	s úpravou Anti-Plaque		bez úpravy Anti-Plaque	
	Kód skla	Príplatok	Kód skla	Príplatok
číre	322	98,-	321	0,-
Sand Plus	316	275,-	315	178,-
Privatima	375	275,-	373	178,-
zrkadlové sklo	381	654,-	380	555,-

Zrkadlové sklo (380/381): Pri objednávke je vždy potrebné špecifikovať, ktorý segment má byť zhotovený so zrkadlovým sklom. Bez tejto špecifikácie budú všetky segmenty so zrkadlovým sklom.

Variant vybavenia (voliteľný)

Variant vybavenia	Príplatok
Komfortné madlo (vždy v prevedení chróm)	800
	34,-

Číslo výrobku a ceny

XXXXXX	+	XXX	+	XXX	+	XXX	=	XXXXXX.XXX.XXX.XXX
Číslo výrobku		Kód farby		Kód skla		Variant vybavenia		Číslo výrobku kompletné
Základná cena		Farebný príplatok		Príplatok za sklo		Príplatok		Celková cena

Enjoy pure s nástennou lištou 4-uholník



Křídlové dveře s pevným segmentem a bočnou stenou

Popis výrobku

- Na kombináciu s bočnou stenou Enjoy pure alebo pre rohový vstup
- Čiastočne orámované dveře s jedným skleneným křídлом, ktoré sa otvára von, a s jedným pevným segmentom
- Zasklenie 6 mm (dveře) a 8 mm (pevný segment) jednovrstvovým bezpečnostným sklom podľa normy DIN EN 12150, voliteľne s povrchovou úpravou HÜPPE Anti-Plaque, ktorá umožňuje jednoduchú údržbu
- So stabilizačnou vzperou (vnútri)
- Profily z vysokokvalitného eloxovaného hliníku, madlá a pánty z vysokokvalitného kovu
- Stabilizačná vzpera, závesy, madlo a prahová lišta vždy vo farbe strieborná lesklá.
- Z vnútornej strany skla zapustené pánty so zdvíhacím / spúšťacím mechanizmom
- Skosenia / výrezy sú možné

Len vonkajšie otváranie

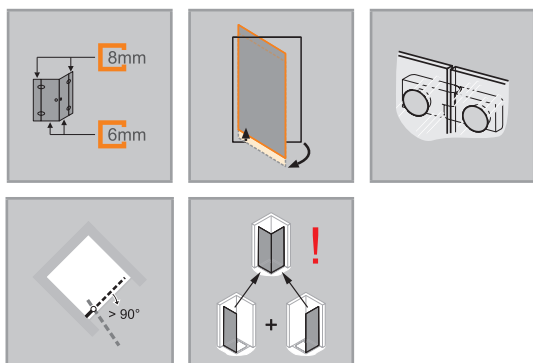

Možnosti montáže 4T02		EM5
Rohové riešenie = dveře + bočná stena		
Rohový vstup = dveře + dveře		
S 3 pántami pri výške zásteny > 2101 mm		
Min. - max. rozmery		
1600-2200	210-600	max. 900

- Nastavitelnosť v nástennej lište 20mm
- Vratane HÜPPE Kedersystem (upevnenie pomocou tesniaceho profilu) – montáž bez viditeľných skrutiek v oblasti nástennej lišty
- S prahovou lištou (výška 10 mm) pre optimálnu tesnosť, alebo bez prahovej lišty pre bezbariérový vstup
- Priebežné magnetické lišty, tesniacie profily a vodorovná tesniaca lišta
- Utesnenie podľa normy DIN 14428
- Made in Germany
- Obsah dodávky: upevňovací materiál, návod na montáž
- 10-ročná záruka dostupnosti opotrebovateľných dielov po zakúpení výrobku
- Systém riadenia kvality certifikovaný podľa normy DIN EN ISO 9001:2015
- Energetický manažment certifikovaný podľa normy EN ISO 50001:2011

Rozmery	
WL:	26
R:	20
Mx:	M+12
MG:	32

WEM = vstavateľný rozmer vaničky (000)
 M = montážny rozmer stred skla (001)
 Uvedte prosím bezpodmienečne pri objednávke.

Krídlové dvere s pevným segmentom pre bočnú stenu / rohový vstup

Upevnenie vpravo

Montáž na sprchovú vaničku

Výška	Typ	WEM B	CRE	Šírka vstupu	Číslo výrobku	Cena
2000	750	735-755	215-235	450	4T0201	1.198,-
	800	785-805	265-285	480	4T0202	1.198,-
	900	885-905	265-285	580	4T0203	1.198,-
	1000	985-1005	365-385	580	4T0204	1.258,-
	1200	1185-1205	465-485	680	4T0205	1.315,-

Montáž priamo na podlahu

Výška	Typ	M (stred skla) B	CRE	Šírka vstupu	Číslo výrobku	Cena
2000	750	703-723	215-235	450	4T0201	1.198,-
	750	740-760	247-267	450	4T0206	1.198,-
	800	753-773	265-285	480	4T0202	1.198,-
	800	790-810	297-317	480	4T0207	1.198,-
	900	853-873	265-285	580	4T0203	1.198,-
	900	890-910	297-317	580	4T0208	1.198,-
	1000	953-973	365-385	580	4T0204	1.258,-
	1000	990-1010	397-417	580	4T0209	1.258,-
	1200	1153-1173	465-485	680	4T0205	1.315,-
	1200	1190-1210	497-517	680	4T0210	1.315,-

Zhotovenie na mieru

Výška	Šírka B	CRE	Číslo výrobku	Cena
1600-2000	700-1200	210-600	4T0280	1.461,-
	1201-1500	210-600	4T0281	1.981,-
2001-2200	700-1200	210-600	4T0282	1.677,-
	1201-1500	210-600	4T0283	2.195,-

Rozsah nastavenia = zadaný rozmer - 10 mm /+ 10 mm

Príplatok	
	Príplatok k zhotoveniu na mieru za každé skosenie / výrez
172,-	

Farby profilov – sklá/dekory

Farby profilov	Kód farby	Príplatok
strieborná matná	087	0,-
strieborná lesklá	092	0,-

Sklo / dekor	s úpravou Anti-Plaque		bez úpravy Anti-Plaque	
	Kód skla	Príplatok	Kód skla	Príplatok
číre	322	98,-	321	0,-
Sand Plus	316	275,-	315	178,-
Privatima	375	275,-	373	178,-
zrkadlové sklo	381	654,-	380	555,-

Zrkadlové sklo (380/381): Pri objednávke je vždy potrebné špecifikovať, ktorý segment má byť zhotovený so zrkadlovým sklom. Bez tejto špecifikácie budú všetky segmenty so zrkadlovým sklom.

Variant vybavenia (voliteľný)

Variant vybavenia	Príplatok
Komfortné madlo (vždy v prevedení chróm)	800
	34,-

Číslo výrobku a ceny

XXXXXX	+	XXX	+	XXX	+	XXX	=	XXXXXX.XXX.XXX.XXX
Číslo výrobku		Kód farby		Kód skla		Variant vybavenia		Číslo výrobku kompletné
Základná cena		Farebný príplatok		Príplatok za sklo		Príplatok		Celková cena

Enjoy pure s nástennou lištou 4-uholník



Křídlové dveře s pevným segmentem a bočnou stenou

Popis výrobku

- Čiastočne orámovaná bočná stena
- Na kombináciu s Enjoy pure křídlovými dverami s pevným segmentom
- Zasklenie 6 mm (šírka > 1200 = 8 mm) jednovrstvovým bezpečnostným sklom podľa normy DIN EN 12150, voliteľne s povrchovou úpravou HÜPPE Anti-Plaque, ktorá umožňuje jednoduchú údržbu
- So stabilizačnou vzperou (vnútri)
- Profily z vysokokvalitného eloxovaného hliníka
- Stabilizačná vzpera vždy v prevedení strieborná s vysokým leskom.
- Skosenia / výrezy sú možné
- Nastavitelnosť v nástennej lište 20mm

Skrátená bočná stena je kombinovateľná len s dverami do niky.

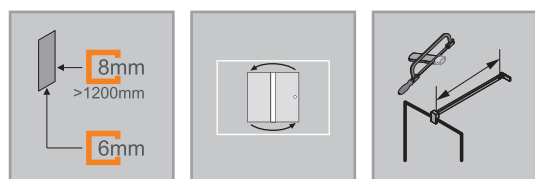

Možnosti montáže 4T16		EM2
so stabilizačnou vzperou		
S priečnou vzperou		
Min. - max. rozmery		
400-2200	200-1600	

- Vrátane HÜPPE Kedersystem (upevnenie pomocou tesniaceho profilu) – montáž bez viditeľných skrutiek v oblasti nástennej lišty
- Utesnenie podľa normy DIN 14428
- Made in Germany
- Obsah dodávky: upevňovací materiál, návod na montáž
- 10-ročná záruka dostupnosti opotrebovateľných dielov po zakúpení výrobku
- Systém riadenia kvality certifikovaný podľa normy DIN EN ISO 9001:2015
- Energetický manažment certifikovaný podľa normy EN ISO 50001:2011

Rozmery	
WL:	24/26
R:	20
Mx:	M+12
MG:	32

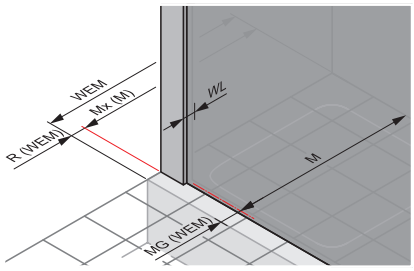

WEM = vstavaný rozmer vaničky (000)
M = montážny rozmer stred skla (001)
Uvedte prosím bezpodmienečne pri objednávke.

Bočná stena pre krídlové dvere s pevným segmentom

Montáž na sprchovú vaničku

Výška	Typ	WEM	Číslo výrobku	Cena
1750	700	685-705	4T1607	735,-
	750	735-755	4T1608	735,-
	800	785-805	4T1609	735,-
	900	885-905	4T1610	735,-
	1000	985-1005	4T1611	771,-
2000	700	685-705	4T1601	735,-
	750	735-755	4T1602	735,-
	800	785-805	4T1603	735,-
	900	885-905	4T1604	735,-
	1000	985-1005	4T1605	771,-
	1200	1185-1205	4T1606	809,-

Montáž priamo na podlahu

Výška	Typ	M (stred skla)	Číslo výrobku	Cena
1750	700	653-673	4T1607	735,-
	750	703-723	4T1608	735,-
	800	753-773	4T1609	735,-
	900	853-873	4T1610	735,-
	1000	953-973	4T1611	771,-
2000	700	653-673	4T1601	735,-
	750	703-723	4T1602	735,-
	750	740-760	4T1612	735,-
	800	753-773	4T1603	735,-
	800	790-810	4T1613	735,-
	900	853-873	4T1604	735,-
	900	890-910	4T1614	735,-
	1000	953-973	4T1605	771,-
	1000	990-1010	4T1615	771,-
	1200	1153-1173	4T1606	809,-
	1200	1190-1210	4T1616	809,-

Zhotovenie na mieru

Výška	Typ	Šírka B	Upevnenie	Číslo výrobku	Cena
1600-2000	cez roh	200-1200	Stabilizačná vzpera	4T1680	894,-
1600-2000	cez roh	1201-1600	Priečna vzpera	4T168E	1.411,-
1600-2000	V rovine	200-1200	Stabilizačná vzpera	4T1681	894,-
1600-2000	V rovine	1201-1600	Priečna vzpera	4T168H	1.411,-
2001-2200	cez roh	200-1200	Stabilizačná vzpera	4T168F	1.110,-
2001-2200	cez roh	1201-1600	Priečna vzpera	4T168G	1.628,-
2001-2200	V rovine	200-1200	Stabilizačná vzpera	4T168J	1.110,-
2001-2200	V rovine	1201-1600	Priečna vzpera	4T168K	1.628,-
400-2000	Na vani	200-1200	Stabilizačná vzpera	4T1682	894,-
2001-2200	Na vani	200-1200	Stabilizačná vzpera	4T168M	1.110,-

Rozsah nastavenia = zadaný rozmer - 10 mm /+ 10 mm

Na vani: len s krídlovými dverami s pevným segmentom do niky

V rovine: len s krídlovými dverami s pevným segmentom pre bočnú stenu

Pre bočnú stenu na vani nie sú možné väčšie šírky.

Pri bočnej stene v rovine > 600 mm s priečnou vzperou.

Príplatok	
	Príplatok k zhotoveniu na mieru za každé skosenie / výrez
172,-	

Farby profilov – sklá/dekory

Farby profilov	Kód farby	Príplatok
strieborná matná	087	0,-
strieborná lesklá	092	0,-

Skló / dekor	s úpravou Anti-Plaque		bez úpravy Anti-Plaque	
	Kód skla	Príplatok	Kód skla	Príplatok
číre	322	98,-	321	0,-
Sand Plus	316	275,-	315	178,-
Privatima	375	275,-	373	178,-
zrkadlové sklo	381	654,-	380	555,-

Číslo výrobku a ceny

XXXXXX	+	XXX	+	XXX	=	XXXXXX.XXX.XXX
Číslo výrobku		Kód farby		Kód skla		Číslo výrobku kompletné
Základná cena		Farebný príplatok		Príplatok za sklo		Celková cena

Enjoy pure s nástennou lištou 4-uholník



Křídlové dveře s protisegmentom do niky

Popis výrobku

- Na montáž do niky
- Čiastočne orámované dveře s jedným skleneným křídлом, ktoré sa otvára dovnútra a von, a s jedným protisegmentom
- Zasklenie 6 mm (šírka protisegmentu > 1200 mm = 8 mm) jednovrstvovým bezpečnostným sklom podľa normy DIN EN 12150, voliteľne s povrchovou úpravou HÜPPE Anti-Plaque, ktorá umožňuje jednoduchú údržbu
- So stabilizačnou vzperou (vnútri)
- Profily z vysokokvalitného eloxovaného hliníku, madlá a pánty z vysokokvalitného kovu
- Stabilizačná vzpera, závesy, madlo a prahová lišta vždy vo farbe strieborná lesklá.
- Z vnútornej strany skla zapustené pánty so zdvíhacím / spúšťacím mechanizmom
- Skosenia / výrezy sú možné

- Nastaviteľnosť v nástennej lište 20mm
- Vratane HÜPPE Kedersystem (upevnenie pomocou tesniaceho profilu) – montáž bez viditeľných skrutiek v oblasti nástennej lišty
- S prahovou lištou (výška 10 mm) pre optimálnu tesnosť, alebo bez prahovej lišty pre bezbariérový vstup
- Priebežné magnetické lišty, tesniacie profily a vodorovná tesniaca lišta
- Utesnenie podľa normy DIN 14428
- Made in Germany
- Obsah dodávky: upevňovací materiál, návod na montáž
- 10-ročná záruka dostupnosti opotrebovateľných dielov po zakúpení výrobku
- Systém riadenia kvality certifikovaný podľa normy DIN EN ISO 9001:2015
- Energetický manažment certifikovaný podľa normy EN ISO 50001:2011

Možnosti montáže 4T31		EMA
Nika		
so stabilizačnou vzperou		
S priečnou vzperou		
Min. – max. rozmery		
1600 – 2000	max. 1000	116-1600

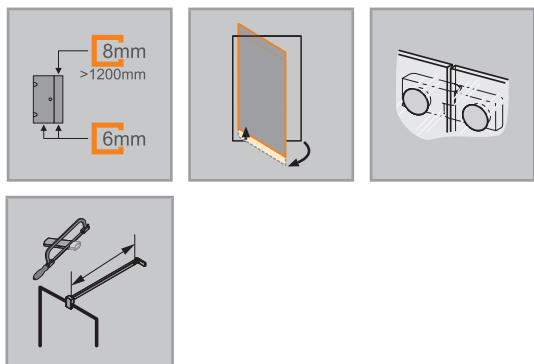

Rozmery	
WL:	25
R:	20
Mx:	M+12
MG:	32

WEM = vstavaný rozmer vaničky (000)
 M = montážny rozmer stred skla (001)
 Uvedte prosím bezpodmienečne pri objednávke.

Krídlové dvere s protisegmentom do niky

Upevnenie vľavo

Montáž na sprchovú vaničku

Výška	Typ	WEM Nika	Šírka protisegmentu	Šírka vstupu	Číslo výrobku	Cena
2000	800	770-805	209-229	502	4T3101	1.198,-
	900	870-905	209-229	602	4T3102	1.198,-
	1000	970-1005	209-229	702	4T3103	1.258,-
	1200	1170-1205	409-429	702	4T3104	1.315,-

Montáž priamo na podlahu

Výška	Typ	M (stred skla) Nika	Šírka protisegmentu	Šírka vstupu	Číslo výrobku	Cena
2000	800	770-805	209-229	502	4T3101	1.198,-
	900	870-905	209-229	602	4T3102	1.198,-
	1000	970-1005	209-229	702	4T3103	1.258,-
	1200	1170-1205	409-429	702	4T3104	1.315,-

Zhotovenie na mieru

Výška	Šírka B	Šírka dverí max.	Šírka protisegmentu	Číslo výrobku	Cena
1600-2000	700-1200	1000	116-1600	4T3180	1.461,-
	1201-2600	1000	116-1600	4T3181	1.981,-

Rozsah nastavenia = zadaný rozmer - 18 mm +/- 17 mm

Je nutné uviesť šírku protisegmentu.

	Priplatok k zhotoveniu na mieru za každé skosenie / výrez	Priplatok
		172,-

Farby profilov – sklá/dekory

Farby profilov	Kód farby	Priplatok
strieborná matná	087	0,-
strieborná lesklá	092	0,-

Sklo / dekor	s úpravou Anti-Plaque		bez úpravy Anti-Plaque	
	Kód skla	Priplatok	Kód skla	Priplatok
číre	322	98,-	321	0,-
Sand Plus	316	275,-	315	178,-
Privatima	375	275,-	373	178,-
zrkadlové sklo	381	654,-	380	555,-

Zrkadlové sklo (380/381): Pri objednávke je vždy potrebné špecifikovať, ktorý segment má byť zhotovený so zrkadlovým sklom. Bez tejto špecifikácie budú všetky segmenty so zrkadlovým sklom.

Variant vybavenia (voliteľný)

	Variant vybavenia	Priplatok
Komfortné madlo (vždy v prevedení chróm)	800	34,-

Číslo výrobku a ceny

XXXXXX	+	XXX	+	XXX	+	XXX	=	XXXXXX.XXX.XXX.XXX
Číslo výrobku		Kód farby		Kód skla		Variant vybavenia		Číslo výrobku kompletné
Základná cena		Farebný príplatok		Priplatok za sklo		Priplatok		Celková cena

Enjoy pure s nástennou lištou 4-uholník



Křídlové dveře s protisegmentem do niky

Popis výrobku

- Na montáž do niky
- Čiastočne orámované dveře s jedným skleneným křídлом, ktoré sa otvára dovnútra a von, a s jedným protisegmentom
- Zasklenie 6 mm (šírka protisegmentu > 1200 mm = 8 mm) jednovrstvovým bezpečnostným sklom podľa normy DIN EN 12150, voliteľne s povrchovou úpravou HÜPPE Anti-Plaque, ktorá umožňuje jednoduchú údržbu
- So stabilizačnou vzperou (vnútri)
- Profily z vysokokvalitného eloxovaného hliníku, madlá a pánty z vysokokvalitného kovu
- Stabilizačná vzpera, závesy, madlo a prahová lišta vždy vo farbe strieborná lesklá.
- Z vnútornej strany skla zapustené pánty so zdvíhacím / spúšťacím mechanizmom
- Skosenia / výrezy sú možné

- Nastavitelnosť v nástennej lište 20mm
- Vrátane HÜPPE Kedersystem (upevnenie pomocou tesniaceho profilu) – montáž bez viditeľných skrutiek v oblasti nástennej lišty
- S prahovou lištou (výška 10 mm) pre optimálnu tesnosť, alebo bez prahovej lišty pre bezbariérový vstup
- Priebežné magnetické lišty, tesniacie profily a vodorovná tesniacia lišta
- Utesnenie podľa normy DIN 14428
- Made in Germany
- Obsah dodávky: upevňovací materiál, návod na montáž
- 10-ročná záruka dostupnosti opotrebovateľných dielov po zakúpení výrobku
- Systém riadenia kvality certifikovaný podľa normy DIN EN ISO 9001:2015
- Energetický manažment certifikovaný podľa normy EN ISO 50001:2011

Možnosti montáže 4T32		EMA
Nika		
so stabilizačnou vzperou		
S priečnou vzperou		
Min. – max. rozmery		
1600 – 2000	max. 1000	116-1600

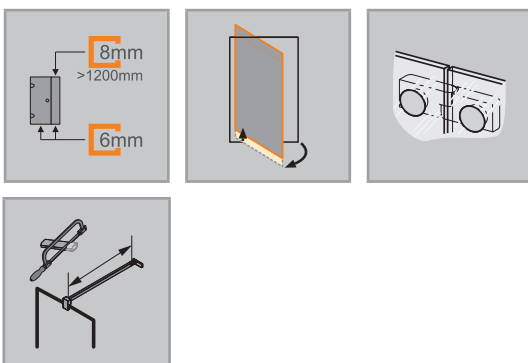

Rozmery	
WL:	25
R:	20
Mx:	M+12
MG:	32

WEM = vstavaný rozmer vaničky (000)
 M = montážny rozmer stred skla (001)
 Uvedte prosím bezpodmienečne pri objednávke.

Krídlové dvere s protisegmentom do niky

Upevnenie vpravo

Montáž na sprchovú vaničku

Výška	Typ	WEM Nika	Šírka protisegmentu	Šírka vstupu	Číslo výrobku	Cena
2000	800	770-805	209-229	502	4T3201	1.198,-
	900	870-905	209-229	602	4T3202	1.198,-
	1000	970-1005	209-229	702	4T3203	1.258,-
	1200	1170-1205	409-429	702	4T3204	1.315,-

Montáž priamo na podlahu

Výška	Typ	M (stred skla) Nika	Šírka protisegmentu	Šírka vstupu	Číslo výrobku	Cena
2000	800	770-805	209-229	502	4T3201	1.198,-
	900	870-905	209-229	602	4T3202	1.198,-
	1000	970-1005	209-229	702	4T3203	1.258,-
	1200	1170-1205	409-429	702	4T3204	1.315,-

Zhotovenie na mieru

Výška	Šírka B	Šírka dverí max.	Šírka protisegmentu	Číslo výrobku	Cena
1600-2000	700-1200	1000	116-1600	4T3280	1.461,-
	1201-2600	1000	116-1600	4T3281	1.981,-

Rozsah nastavenia = zadaný rozmer - 18 mm +/- 17 mm

Je nutné uviesť šírku protisegmentu.

	Priplatok k zhotoveniu na mieru za každé skosenie / výrez	Priplatok
		172,-

Farby profilov – sklá/dekory

Farby profilov	Kód farby	Priplatok
strieborná matná	087	0,-
strieborná lesklá	092	0,-

Sklo / dekor	s úpravou Anti-Plaque		bez úpravy Anti-Plaque	
	Kód skla	Priplatok	Kód skla	Priplatok
číre	322	98,-	321	0,-
Sand Plus	316	275,-	315	178,-
Privatima	375	275,-	373	178,-
zrkadlové sklo	381	654,-	380	555,-

Zrkadlové sklo (380/381): Pri objednávke je vždy potrebné špecifikovať, ktorý segment má byť zhotovený so zrkadlovým sklom. Bez tejto špecifikácie budú všetky segmenty so zrkadlovým sklom.

Variant vybavenia (voliteľný)

	Variant vybavenia	Priplatok
Komfortné madlo (vždy v prevedení chróm)	800	34,-

Číslo výrobku a ceny

XXXXXX	+	XXX	+	XXX	+	XXX	=	XXXXXX.XXX.XXX.XXX
Číslo výrobku		Kód farby		Kód skla		Variant vybavenia		Číslo výrobku kompletné
Základná cena		Farebný príplatok		Príplatok za sklo		Príplatok		Celková cena



Enjoy pure s nástennou lištou 4-uholník



Lietacie dvere do niky

Popis výrobku

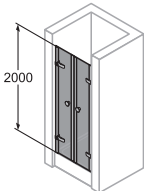
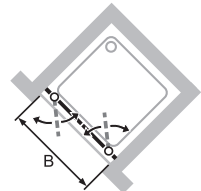
- Na montáž do niky
- Čiastočne orámované dvere s dvoma sklenenými krídlami, ktoré sa otvárajú dovnútra a von
- Zasklenie 6 mm jednovrstvovým bezpečnostným sklom podľa normy DIN EN 12150, voliteľne s povrchovou úpravou HÜPPE Anti-Plaque, ktorá umožňuje jednoduchú údržbu
- Profily z vysokokvalitného eloxovaného hliníku, madlá a pánty z vysokokvalitného kovu
- Stabilizačná vzpera, závesy, madlo a prahová lišta vždy vo farbe strieborná lesklá.
- Z vnútornej strany skla zapustené pánty so zdvíhacím / spúšťacím mechanizmom
- Nastaviteľnosť v nástennej lište 15 mm
- S prahovou lištou (výška 10 mm) pre optimálnu tesnosť, alebo bez prahovej lišty pre bezbariérový vstup
- Priebežné magnetické lišty, tesniace profily a vodorovná tesniaca lišta
- Utesnenie podľa normy DIN 14428
- Made in Germany
- Obsah dodávky: upevňovací materiál, návod na montáž
- 10-ročná záruka dostupnosti opotrebovateľných dielov po zakúpení výrobku
- Systém riadenia kvality certifikovaný podľa normy DIN EN ISO 9001:2015
- Energetický manažment certifikovaný podľa normy EN ISO 50001:2011

Možnosti montáže 4T24		EM8
		
Nika		
Min. - max. rozmery		
		
1600-2000	600-1600	

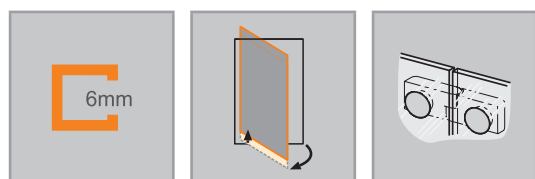

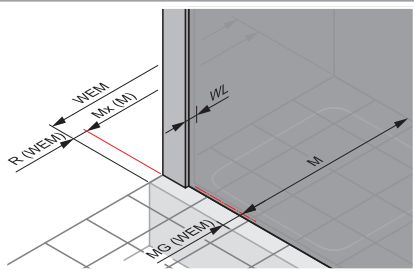
Rozmery	
	
WL:	25
R:	20
Mx:	M+12
MG:	32

WEM = vstavaný rozmer vaničky (000)
M = montážny rozmer stred skla (001)
Uveďte prosím bezpodmienečne pri objednávke.

Lietacie dvere do niky

Montáž na sprchovú vaničku

Výška	Typ	WEM Nika	Šírka vstupu	Číslo výrobku	Cena
2000	800	775-805	675	4T2401	1.469,-
	900	875-905	775	4T2402	1.469,-
	1000	975-1005	875	4T2403	1.541,-
	1100	1075-1105	975	4T2404	1.541,-
	1200	1175-1205	1075	4T2405	1.614,-

Montáž priamo na podlahu

Výška	Typ	M (stred skla) Nika	Šírka vstupu	Číslo výrobku	Cena
2000	800	775-805	675	4T2401	1.469,-
	900	875-905	775	4T2402	1.469,-
	1000	975-1005	875	4T2403	1.541,-
	1100	1075-1105	975	4T2404	1.541,-
	1200	1175-1205	1075	4T2405	1.614,-

Zhotovenie na mieru

Výška	Šírka B	Číslo výrobku	Cena
1600-2000	600-1200	4T2480	1.761,-
	1201-1600	4T2481	2.280,-

Rozsah nastavenia = zadaný rozmer - 15 mm /+ 15 mm

Farby profilov – sklá/dekory

Farby profilov	Kód farby	Príplatok
strieborná matná	087	0,-
strieborná lesklá	092	0,-

Sklo / dekor	s úpravou Anti-Plaque		bez úpravy Anti-Plaque	
	Kód skla	Príplatok	Kód skla	Príplatok
číre	322	98,-	321	0,-
Sand Plus	316	275,-	315	178,-
Privatima	375	275,-	373	178,-
zrkadlové sklo	381	654,-	380	555,-

Zrkadlové sklo (380/381): Pri objednávke je vždy potrebné špecifikovať, ktorý segment má byť zhotovený so zrkadlovým sklom. Bez tejto špecifikácie budú všetky segmenty so zrkadlovým sklom.

Variant vybavenia (voliteľný)

	Variant vybavenia	Príplatok
Komfortné madlo (vždy v prevedení chróm)	800	67,-

Číslo výrobku a ceny

XXXXXX	+	XXX	+	XXX	+	XXX	=	XXXXXX.XXX.XXX.XXX
Číslo výrobku		Kód farby		Kód skla		Variant vybavenia		Číslo výrobku kompletné
Základná cena		Farebný príplatok		Príplatok za sklo		Príplatok		Celková cena

Enjoy pure s nástennou lištou 1/4-kruh



2-krídlové dvere s pevnými segmentami

Popis výrobku

- Čiastočne orámovaný štvrtkruhový sprchovací kút s dvoma sklenenými krídlami s pevnými segmentami, ktoré sa otvárajú von
- Zasklenie 6 mm (dvere) a 8 mm (pevný segment) jednovrstvovým bezpečnostným sklom podľa normy DIN EN 12150, voliteľne s povrchovou úpravou HÜPPE Anti-Plaque, ktorá umožňuje jednoduchú údržbu
- So stabilizačnou vzperou (vnútri)
- Profily z vysokokvalitného eloxovaného hliníku, madlá a pánty z vysokokvalitného kovu
- Z vnútornej strany skla zapustené pánty so zdvíhacím / spúšťacím mechanizmom
- Skosenia / výrezy sú možné
- Nastavitelnosť v nástennej lište 20mm

Len vonkajšie otváranie

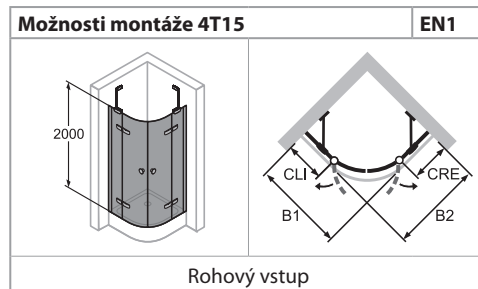
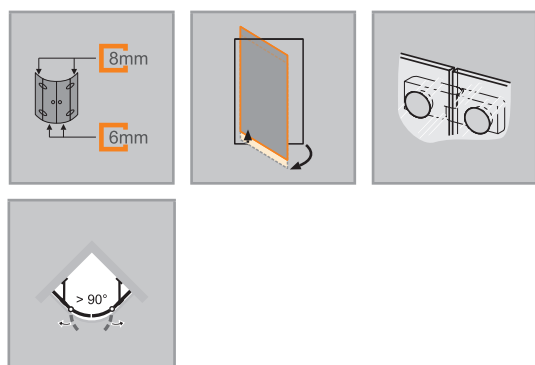

Min. - max. rozmery

2000	210-600	900-1200

- Vrátane HÜPPE Kedersystem (upevnenie pomocou tesniaceho profilu) – montáž bez viditeľných skrutiek v oblasti nástennej lišty
- S prahovou lištou (výška 10 mm) pre optimálnu tesnosť, alebo bez prahovej lišty pre bezbariérový vstup
- Priebežné magnetické lišty, tesniace profily a vodorovná tesniaca lišta
- Utesnenie podľa normy DIN 14428
- Made in Germany
- Obsah dodávky: upevňovací materiál, návod na montáž
- 10-ročná záruka dostupnosti opotrebovateľných dielov po zakúpení výrobku
- Systém riadenia kvality certifikovaný podľa normy DIN EN ISO 9001:2015
- Energetický manažment certifikovaný podľa normy EN ISO 50001:2011

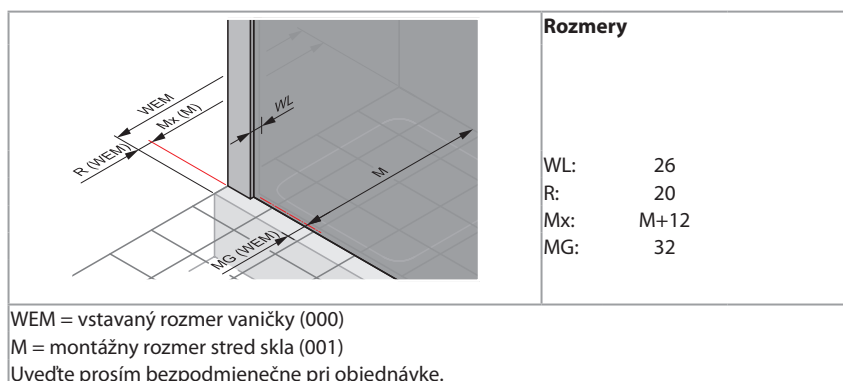

2-krídlové dvere s pevnými segmentami

Montáž na sprchovú vaničku

Výška	Typ	WEM B1	WEM B2	CLI	CRE	Šírka vstupu	Rádus	Číslo výrobku	Cena
2000	900/900	885-905	885-905	266-286	266-286	810	500	4T1502	1.846,-
	900/1000	885-905	985-1005	266-286	366-386	810	500	4T1504	1.937,-
	900/1200	885-905	1185-1205	266-286	566-586	810	500	4T1508	2.030,-
	1000/900	985-1005	885-905	366-386	266-286	810	500	4T1505	1.937,-
	1000/1000	985-1005	985-1005	366-386	366-386	810	500	4T1503	1.937,-
	1200/900	1185-1205	885-905	566-586	266-286	810	500	4T1509	2.030,-
	900/900	885-905	885-905	219-239	219-239	880	550	4T1506	1.846,-
	900/1000	885-905	985-1005	219-239	319-339	880	550	4T1510	1.937,-
	1000/900	985-1005	885-905	319-339	219-239	880	550	4T1511	1.937,-
	1000/1000	985-1005	985-1005	319-339	319-339	880	550	4T1507	1.937,-

Zhotovenie na mieru: Montáž na sprchovú vaničku

Výška	Šírka B	CLI/CRE	Rádus	Číslo výrobku	Cena
2000	900-1200	210-600	500	4T1580	2.190,-
	900-1200	210-600	550	4T1581	2.190,-

Rozsah nastavenia = zadaný rozmer - 10 mm +/- 10 mm

	Príplatok k zhotoveniu na mieru za každé skosenie / výrez	Príplatok
		172,-

Farby profilov – sklá/dekory

Farby profilov	Kód farby	Príplatok
strieborná matná	087	0,-
strieborná lesklá	092	0,-

Skló / dekor	s úpravou Anti-Plaque		bez úpravy Anti-Plaque	
	Kód skla	Príplatok	Kód skla	Príplatok
číre	322	195,-	321	0,-

Variant vybavenia (voliteľný)

	Variant vybavenia	Príplatok
Komfortné madlo (vždy v prevedení chróm)	800	67,-

Číslo výrobku a ceny

XXXXXX	+	XXX	+	XXX	+	XXX	=	XXXXXX.XXX.XXX.XXX
Číslo výrobku		Kód farby		Kód skla		Variant vybavenia		Číslo výrobku kompletné
Základná cena		Farebný príplatok		Príplatok za sklo		Príplatok		Celková cena

Enjoy pure s nástennou lištou 1/4-kruh



2-krídlové dvere s pevnými segmentami

Popis výrobku

- Čiastočne orámovaný štvrtkruhový sprchovací kút s dvoma sklenenými krídlami s pevnými segmentami, ktoré sa otvárajú von
- Zasklenie 6 mm (dvere) a 8 mm (pevný segment) jednovrstvovým bezpečnostným sklom podľa normy DIN EN 12150, voliteľne s povrchovou úpravou HÜPPE Anti-Plaque, ktorá umožňuje jednoduchú údržbu
- So stabilizačnou vzperou (vnútri)
- Profily z vysokokvalitného eloxovaného hliníku, madlá a pánty z vysokokvalitného kovu
- Z vnútornej strany skla zapustené pánty so zdvíhacím / spúšťacím mechanizmom
- Skosenia / výrezy sú možné
- Nastavitelnosť v nástennej lište 20mm

Len vonkajšie otváranie

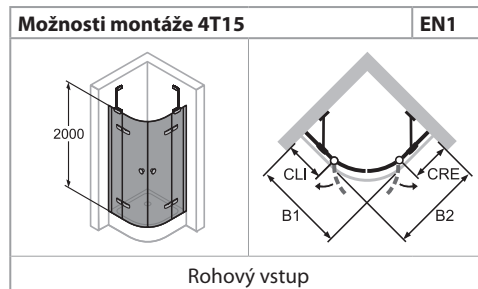
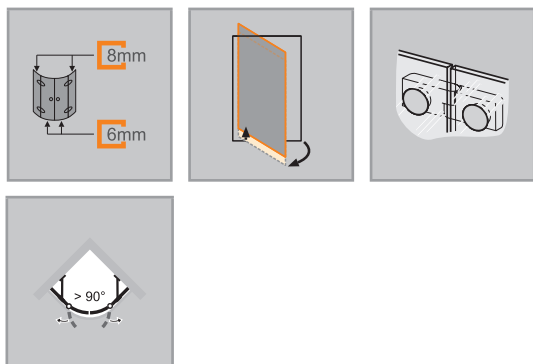

Min. - max. rozmery

2000	210-600	900-1200

- Vrátane HÜPPE Kedersystem (upevnenie pomocou tesniaceho profilu) – montáž bez viditeľných skrutiek v oblasti nástennej lišty
- S prahovou lištou (výška 10 mm) pre optimálnu tesnosť, alebo bez prahovej lišty pre bezbariérový vstup
- Priebežné magnetické lišty, tesniace profily a vodorovná tesniaca lišta
- Utesnenie podľa normy DIN 14428
- Made in Germany
- Obsah dodávky: upevňovací materiál, návod na montáž
- 10-ročná záruka dostupnosti opotrebovateľných dielov po zakúpení výrobku
- Systém riadenia kvality certifikovaný podľa normy DIN EN ISO 9001:2015
- Energetický manažment certifikovaný podľa normy EN ISO 50001:2011

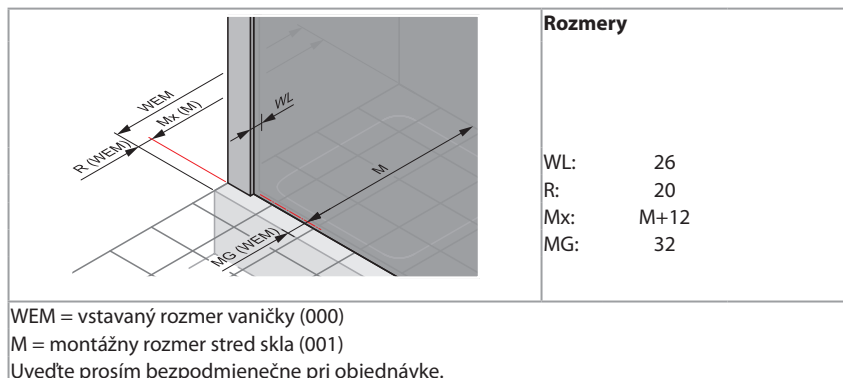

2-krídlové dvere s pevnými segmentami

Montáž priamo na podlahu

Výška	Typ	M (stred skla) B1	M (stred skla) B2	CLI	CRE	Šírka vstupu	Rádius	Číslo výrobku	Cena
2000	900/900	890-910	890-910	298-318	298-318	810	468	4T1512	1.846,-
	900/1000	890-910	990-1010	298-318	398-418	810	468	4T1514	1.937,-
	900/1200	890-910	1190-1210	298-318	598-618	810	468	4T1516	2.030,-
	1000/900	990-1010	890-910	398-418	298-318	810	468	4T1515	1.937,-
	1000/1000	990-1010	990-1010	398-418	398-418	810	468	4T1513	1.937,-
	1200/900	1190-1210	890-910	598-618	298-318	810	468	4T1517	2.030,-
	900/900	890-910	890-910	251-271	251-271	880	518	4T1518	1.846,-
	900/1000	890-910	990-1010	251-271	351-371	880	518	4T1520	1.937,-
	1000/900	990-1010	890-910	351-371	251-271	880	518	4T1519	1.937,-
	1000/1000	990-1010	990-1010	351-371	351-371	880	518	4T1521	1.937,-

Zhotovenie na mieru: Montáž priamo na podlahu

Výška	Šírka B	CLI/CRE	Rádius	Číslo výrobku	Cena
2000	900-1200	210-600	468	4T1580	2.190,-
	900-1200	210-600	518	4T1581	2.190,-

Rozsah nastavenia = zadaný rozmer - 10 mm /+ 10 mm

	Príplatok k zhotoveniu na mieru za každé skosenie / výrez	Príplatok
		172,-

Farby profilov – sklá/dekory

Farby profilov	Kód farby	Príplatok
strieborná matná	087	0,-
strieborná lesklá	092	0,-

Skló / dekor	s úpravou Anti-Plaque		bez úpravy Anti-Plaque	
	Kód skla	Príplatok	Kód skla	Príplatok
číre	322	195,-	321	0,-

Variant vybavenia (voliteľný)

	Variant vybavenia	Príplatok
Komfortné madlo (vždy v prevedení chróm)	800	67,-

Číslo výrobku a ceny

XXXXXX	+	XXX	+	XXX	+	XXX	=	XXXXXX.XXX.XXX.XXX
Číslo výrobku		Kód farby		Kód skla		Variant vybavenia		Číslo výrobku kompletné
Základná cena		Farebný príplatok		Príplatok za skló		Príplatok		Celková cena

Enjoy pure s nástennou lištou

Varianty a príslušenstvo

Stabilizačné vzpery / priečne vzpery

Dĺžka	Typ	Skica / Foto	Farba	Číslo výrobku	Cena
150 mm	Stabilizačná vzpera (stena/sklo) pre hrúbku skla 6 – 8 mm		chróm = 091	SP0100091	85,-
250 mm	Stabilizačná vzpera (stena/sklo) pre hrúbku skla 6 – 8 mm		chróm = 091	SP0101091	88,-
	Stabilizačná vzpera (sklo/sklo) pre hrúbku skla 6 – 8 mm		chróm = 091	SP0201091	88,-
500 mm	Stabilizačná vzpera (stena/sklo) pre hrúbku skla 6 – 8 mm		chróm = 091	SP0102091	90,-
	Stabilizačná vzpera (sklo/sklo) pre hrúbku skla 6 – 8 mm		chróm = 091	SP0202091	90,-
800 mm	Stabilizačná vzpera (stena/sklo) pre hrúbku skla 6 – 8 mm		chróm = 091	SP0501091	109,-
250 mm	Stabilizačná vzpera (stena/sklo) pre hrúbku skla 6 – 8 mm (pre stropnú šikminu)		chróm = 091	S00101091	111,-
500 mm			chróm = 091	S00102091	119,-
1200 mm	Priečna vzpera (sklo/sklo) pre hrúbku skla 6 – 8 mm		chróm = 091	SP0301091	149,-
	Priečna vzpera (stena/sklo) pre hrúbku skla 6 – 8 mm		chróm = 091	SP0302091	149,-
	Priečna vzpera (stena/sklo) pre hrúbku skla 6 – 8 mm (pre stropnú šikminu)		chróm = 091	S00301091	147,-

Stropná vzpera

Dĺžka	Typ	Detail	Skica / Foto	Farba	Číslo výrobku	Cena
80 – 800 mm	Stropná vzpera	Pre hrúbku skla 6 – 8 mm. Možnosť individuálneho skrátenia. Možnosť dodatočnej montáže.		strieborná lesklá = 092	SP0000092	154,-

Vzpera tvaru T, kompletná

Dĺžka	Typ	Skica / Foto	Farba	Číslo výrobku	Cena
do 2000 mm x 150 mm	Vzpera tvaru T, kompletná (stena/sklo/sklo)		chróm = 091	SP0601091	279,-
	Vzpera tvaru T, kompletná (stena/stena/sklo)		chróm = 091	SP0602091	279,-
150 mm	Dodatočné T-riešenie (v kombinácii s priečnou vzperou stena/sklo)		chróm = 091	SP0604091	132,-

PRIEREZY PROFILOV

Profil	Detail
	Nástenná lišta pre bočnú stenu a pevný segment
	Nástenná lišta pre priame pripojenie (bez pevného segmentu)
	Dosadacia niková lišta
	Prahová lišta

Enjoy pure s nástennou lištou



Design pure







Zmyselný a predsa priamočiary – ocenený dizajn vo viac ako 50 variantoch: Sériu Design pure premení vašu kúpeľňu na miesto, kde sa budete cítiť príjemne. Vďaka kyvným a lietacím dverám a našej zákazkovej výrobe dostupné i pre priestory so zošíkmenou strechou. Atraktívne farby spájajú čistú priamočiarosť

s decentnou hravosťou.



Prehľad modelov – základná cena

Design pure

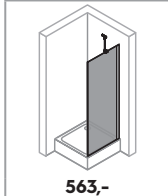
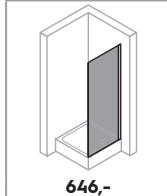
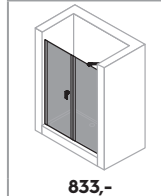
4-uholník

Krídlové dvere	Krídlové dvere s pevným segmentom	Krídlové sklápovacie dvere	Krídlové sklápovacie dvere s pevným segmentom	Bočná stena pre krídlové dvere	Výklopná bočná stena pre krídlové dvere	Krídlové dvere s protisegmentom do niky
						
800,-	800,-	833,-	1.071,-	563,-	646,-	833,-
S. 362	S. 364	S. 366	S. 370	S. 374	S. 376	S. 378

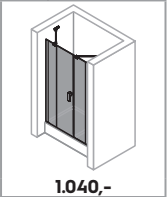
4-uholník

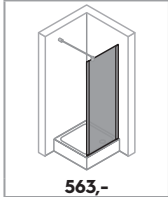
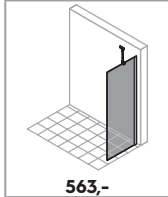
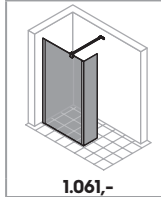
Krídlové dvere s pevným segmentom a protisegmentom do niky	Lietacie dvere do niky	Lietacie dvere pre bočnú stenu	Bočná stena pre lietacie dvere	Bočná stena samostatne stojaca	Walk-In bočná stena s výklopným segmentom
					
1.040,-	833,-	833,-	563,-	563,-	1.061,-
S. 380	S. 382	S. 384	S. 386	S. 152	S. 156



1/4-kruh

2-krídlové dvere (1/2)

2-krídlové dvere s pevnými segmentami (1/2)

4-uholník

U-kabína

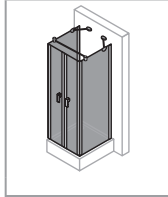
		
864,-	864,-	
S. 388	S. 390	S. 393

Vaňové zásteny

1-dielna

1-dielna s pevným segmentom

2-dielna sklápovacia

3-dielna sklápovacia

Bočná stena

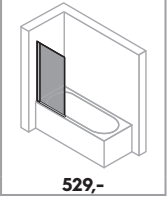
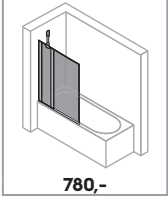
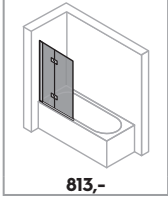
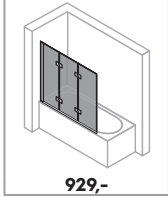
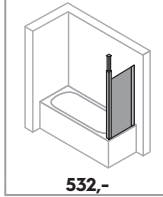
				
529,-	780,-	813,-	929,-	532,-
S. 532	S. 534	S. 536	S. 538	S. 540

Podrobnosti o produkte
Design pure



Podrobnosti o produkte

Design pure



Madlo HÜPPE Design pure



Chrómové aplikácie najvyššej kvality: Rukoväť, stabilizačná vzpera, priečna vzpera, krytka, pánt kyvných skladacích dverí a prahová lišta sú vždy vo variante strieborný vysoký lesk, s výnimkou variantov Black Edition / White Edition.



Stabilizačná vzpera

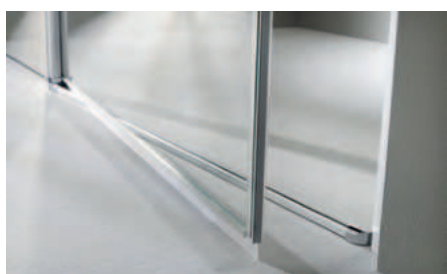

Všetky modely HÜPPE Design môžu byť voľiteľne montované s prahovou lištou na dosiahnutie optimálnej tesnosti, alebo bez prahovej lišty pre bezbariérový prístup.

















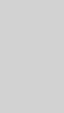
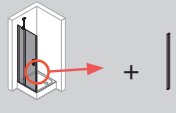





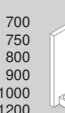



















Výkonný zdvíhací/spúšťací mechanizmus nadvihne dvere pri otvorení o 5 mm a bráni tak opotrebovaniu podlahových tesniacich profilov. Kridlo dverí sa dá pomocou zdvíhacieho/spúšťacieho mechanizmu zafixovať v rôznych polohách.

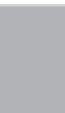
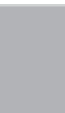





Jednoduché čistenie vďaka zaličovaným pántom (iba v prípade modelu kyvných dverí s pevným segmentom so závesom) a pohyblivým bočným stenám.

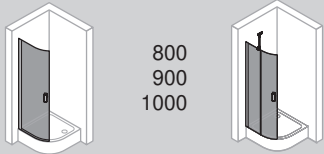
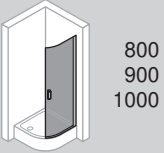
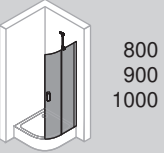
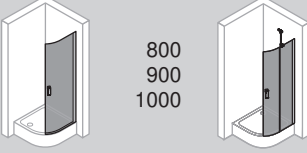

Design pure 4-uholník

	<p>780 800 880 900 980 1000</p> 	<p>780 800 880 900 980 1000 1200</p> 	<p>700 750 800 880 900 980 1000 1200</p> 	<p>780 800 880 900 980 1000 1200</p> 	<p>750 800 900 1000 1200</p> 	<p>1200 1400 1700</p> 	
+	+		+				
		<p>700 750 800 900 1000</p> 		<p>780 800 880 900 980 1000 1200</p> 			<p>700 750 800 900 1000 1200</p> 
=	=		=				
 	 	 	 	 	 	 	
<p>780 800 880 900 980 1000</p>  	<p>800 x 800 900 x 900 1000 x 1000 700x780 / 780x700 700x800 / 800x700 700x880 / 880x700 700x900 / 900x700 700x980 / 980x700 700x1000 / 1000x700 700x1200 / 1200x700 750x780 / 780x750 750x800 / 800x750 750x880 / 880x750 750x900 / 900x750 750x980 / 980x750 750x1000 / 1000x750 750x1200 / 1200x750 800x780 / 780x800 800x880 / 880x800 800x980 / 980x800 800x1000 / 1000x800 800x1200 / 1200x800 800x1200 / 1200x800 880x900 / 900x880 880x980 / 980x880 880x1000 / 1000x880 880x1200 / 1200x880 900x780 / 780x900 900x880 / 880x900 900x980 / 980x900 900x1000 / 1000x900 900x1200 / 1200x900 1000x1200 / 1200x1000</p>	<p>700 x 700 750 x 750 800 x 800 900 x 900 1000 x 1000 700x750 / 750x700 700x800 / 800x700 700x880 / 880x700 700x900 / 900x700 700x1000 / 1000x700 700x1200 / 1200x700 750x800 / 800x750 750x900 / 900x750 750x1000 / 1000x750 750x1200 / 1200x750 800x900 / 900x800 800x1000 / 1000x800 800x1200 / 1200x800 900x1000 / 900x800 900x1200 / 1200x900 1000x1200 / 1200x1000</p>	<p>780 x 780 800 x 800 880 x 880 900 x 900 980 x 980 1000 x 1000 1200 x 1200 780x800 / 800x780 780x880 / 880x780 780x900 / 900x780 780x980 / 980x780 780x1000 / 1000x780 780x1200 / 1200x780 800x880 / 880x800 800x900 / 900x800 800x980 / 980x800 800x1000 / 1000x800 800x1200 / 1200x800 880x900 / 900x880 880x980 / 980x880 880x1000 / 1000x880 880x1200 / 1200x880 900x980 / 980x900 900x1000 / 1000x900 900x1200 / 1200x900 980x1000 / 1000x980 980x1200 / 1200x980 1000x1200 / 1200x1000</p>	<p>800 x 800 900 x 900 1000 x 1000 700x750 / 750x700 700x800 / 800x700 700x900 / 900x700 700x1000 / 1000x700 700x1200 / 1200x700 750x800 / 800x750 750x900 / 900x750 750x1000 / 1000x750 750x1200 / 1200x750 800x900 / 900x800 800x1000 / 1000x800 800x1200 / 1200x800 900x1000 / 1000x900 900x1200 / 1200x900 1000x1200 / 1200x1000</p>	<p>700 x 700 750 x 750 800 x 800 900 x 900 1000 x 1000 1200 x 1200 700x750 / 750x700 700x800 / 800x700 700x900 / 900x700 700x1000 / 1000x700 700x1200 / 1200x700 750x800 / 800x750 750x900 / 900x750 750x1000 / 1000x750 750x1200 / 1200x750 800x900 / 900x800 800x1000 / 1000x800 800x1200 / 1200x800 900x1000 / 1000x900 900x1200 / 1200x900 1000x1200 / 1200x1000</p>		
<p>700 750 800 900 1000 1200</p>  	 	 	 	 	 	 	
<p>1200 1400 1700</p>	<p>700x1200 / 1200x700 700x1400 / 1400x700 700x1700 / 1700x700 750x1200 / 1200x750 750x1400 / 1400x750 750x1700 / 1700x750 800x1200 / 1200x800 800x1400 / 1400x800 800x1700 / 1700x800 900x1200 / 1200x900 900x1400 / 1400x900 900x1700 / 1700x900 1000x1200 / 1200x1000 1000x1400 / 1400x1000 1000x1700 / 1700x1000</p>	<p>800x1200 / 1200x800 800x1400 / 1400x800 800x1700 / 1700x800 900x1200 / 1200x900 900x1400 / 1400x900 900x1700 / 1700x900 1000x1200 / 1200x1000 1000x1400 / 1400x1000 1000x1700 / 1700x1000</p>	<p>1200x1200 700x1200 / 1200x700 700x1400 / 1400x700 700x1700 / 1700x700 750x1200 / 1200x750 750x1400 / 1400x750 750x1700 / 1700x750 800x1200 / 1200x800 800x1400 / 1400x800 800x1700 / 1700x800 900x1200 / 1200x900 900x1400 / 1400x900 900x1700 / 1700x900 1000x1200 / 1200x1000 1000x1400 / 1400x1000 1000x1700 / 1700x1000 1200x1400 / 1400x1200 1200x1700 / 1700x1200</p>	<p>1200x1200 1400x1400 1700x1700 1200x1400 / 1400x1200 1200x1700 / 1700x1200 1400x1700 / 1700x1400</p>			

		
+	+	+
		
=	=	=
		
800 x 800 900 x 900 1000 x 1000 800 x 900 / 900 x 800 800 x 1000 / 1000 x 800 900 x 1000 / 1000 x 900	800 x 800 900 x 900 1000 x 1000 800 x 900 / 900 x 800 800 x 1000 / 1000 x 800 900 x 1000 / 1000 x 900	800 x 800 900 x 900 1000 x 1000 800 x 900 / 900 x 800 800 x 1000 / 1000 x 800 900 x 1000 / 1000 x 900

Design pure 4-uholník



Krídlové dvere s bočnou stenou

Popis výrobku

- Na montáž do niky a na kombináciu s bočnou stenou alebo pre rohový vstup
- Čiastočne orámované dvere s jedným skleneným krídlom, ktoré sa otvára dovnútra a von. Pri montáži s bočnou stenou na otváranie smerom dovnútra je potrebná doplnková sada pre otváranie dovnútra a von.
- Zasklenie 6 mm jednovrstvovým bezpečnostným sklom podľa normy DIN EN 12150, voliteľne s povrchovou úpravou HÜPPE Anti-Plaque, ktorá umožňuje jednoduchú údržbu
- Profily z vysokokvalitného eloxovaného hliníka.
- Madlo a prahová lišta vždy vo farbe strieborná lesklá, s výnimkou Black Edition, White Edition
- Skosenie je možné

- Nastaviteľnosť v nástennej lište 15 mm
- Trubkový pánt s plynulo nastaviteľným zdvíhacím/spúšťacím mechanizmom a 5 mm zdvíhacím účinkom
- S prahovou lištou (výška 10 mm) pre optimálnu tesnosť, alebo bez prahovej lišty pre bezbariérový vstup
- Priebežné magnetické lišty, tesniace profily a vodorovná tesniaca lišta
- Utesnenie podľa normy DIN 14428
- Made in Germany
- Obsah dodávky: upevňovací materiál, návod na montáž
- 10-ročná záruka dostupnosti opotrebovateľných dielov po zakúpení výrobku

Pre krídlové dvere do niky alebo kombináciu dverí so skrátenou bočnou stenou je potrebná „Doplnková sada pre niku“.

Pri krídlových dverách s bočnou stenou cez roh je možné len otváranie smerom von. S doplnkovou sadou pre otváranie dovnútra / von je možné aj otváranie smerom dnu.

Možnosti montáže 8P06		MAE
Nika = dvere + doplnková sada pre niku		
Rohové riešenie = dvere + bočná stena		
Rohový vstup = dvere + dvere		
Min. - max. rozmery		
1400-2000	500-1100	

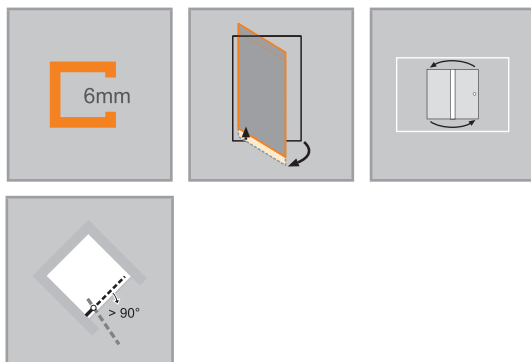

	Rozmery
	WL: 30
	R: 15
	Mx: M+15
	MG: 30
WEM = vstavaný rozmer vaničky (000)	
M = montážny rozmer stred skla (001)	
Uvedte prosím bezpodmienečne pri objednávke.	

Krídlové dvere

Montáž na sprchovú vaničku

Výška	Typ	WEM Nika	WEM Bočná stena/Rohový vstup	Šírka vstupu Nika/Bočná stena	Číslo výrobku	Cena
1900	780	765-795	765-780	665	8P0610	800,-
	800	785-815	785-800	685	8P0601	800,-
	880	865-895	865-880	765	8P0611	800,-
	900	885-915	885-900	785	8P0602	800,-
	980	965-995	965-980	865	8P0612	839,-
	1000	985-1015	985-1000	885	8P0603	839,-
2000	780	765-795	765-780	665	8P0613	880,-
	800	785-815	785-800	685	8P0604	880,-
	880	865-895	865-880	765	8P0614	880,-
	900	885-915	885-900	785	8P0605	880,-
	980	965-995	965-980	865	8P0615	922,-
	1000	985-1015	985-1000	885	8P0606	922,-

POZOR: Kompletný rohový vstup pozostáva z dvoch č. výrobku

Montáž priamo na podlahu

Výška	Typ	M (stred skla) Nika	M (stred skla) Bočná stena/Rohový vstup	Šírka vstupu Nika/Bočná stena	Číslo výrobku	Cena
1900	780	765-795	735-750	665	8P0610	800,-
	800	785-815	755-770	685	8P0601	800,-
	880	865-895	835-850	765	8P0611	800,-
	900	885-915	855-870	785	8P0602	800,-
	980	965-995	935-950	865	8P0612	839,-
	1000	985-1015	955-970	885	8P0603	839,-
2000	780	765-795	735-750	665	8P0613	880,-
	800	785-815	755-770	685	8P0604	880,-
	800	822-852	792-807	715	8P0607	880,-
	880	865-895	835-850	765	8P0614	880,-
	900	885-915	855-870	785	8P0605	880,-
	900	922-952	892-907	815	8P0608	880,-
	980	965-995	935-950	865	8P0615	922,-
	1000	985-1015	955-970	885	8P0606	922,-
	1000	1022-1052	992-1007	915	8P0609	922,-

POZOR: Kompletný rohový vstup pozostáva z dvoch č. výrobku

Zhotovenie na mieru

Výška	Šírka B	Číslo výrobku	Cena
1400-2000	500-1100	8P0680	1.040,-

Rozsah nastavenia STN = zadaný rozmer - 8 mm / + 22 mm
 Rozsah nastavenia STS/STE = zadaný rozmer - 8 mm / + 7 mm

Príplatok	
	Príplatok k zhotoveniu na mieru za každé skosenie / výrez
172,-	

Farby profilov – sklá/dekory

Farby profilov	Kód farby	Príplatok
strieborná matná	087	0,-
strieborná lesklá	092	127,-
Black Edition	123	138,-
White Edition	182	138,-

Skló / dekor	s úpravou Anti-Plaque		bez úpravy Anti-Plaque	
	Kód skla	Príplatok	Kód skla	Príplatok
čire	322	94,-	321	0,-
Sand Plus	316	267,-	315	172,-
Privatima	375	267,-	373	172,-
šedé	368	267,-	301	172,-
bronzové	378	267,-	341	172,-
zrkadlové sklo	381	633,-	380	540,-

Extra doplnky

Výška	Č. výrobku	Cena	
1900	Doplnková sada pre niku	8P2601	146,-
	Rozširovací profil o 15 mm pre dvere do niky (strana s madlom)	8P4301	36,-
	Rozširovací profil o 15 mm pre dvere, priamy doraz	8P2501	36,-
2000	Doplnková sada pre otváranie dovnútra/von (možnosť skrátenia na mieste montáže). Vhodná iba pre dvere s hrúbkou skla 6 mm a bočnú stenu s hrúbkou skla 8 mm.	ZB0002	146,-
	Doplnková sada pre otváranie dovnútra/von (možnosť skrátenia na mieste montáže). Vhodná iba pre dvere a bočnú stenu s hrúbkou skla 6 mm.	ZB0001	146,-
	Doplnková sada pre niku	8P2602	146,-
	Rozširovací profil o 15 mm pre dvere do niky (strana s madlom)	8P4302	36,-
	Rozširovací profil o 15 mm pre dvere, priamy doraz	8P2502	36,-
do 2000	Doplnková sada pre niku, zhotovenie na mieru	8P2680	146,-

Číslo výrobku a ceny

XXXXXX	+	XXX	+	XXX	=	XXXXXX.XXX.XXX
Číslo výrobku		Kód farby		Kód skla		Číslo výrobku kompletné
Základná cena		Farebný príplatok		Príplatok za sklo		Celková cena

Design pure 4-uholník



Krídlové dvere s pevným segmentom a bočnou stenou

Popis výrobku

- Na montáž do niky a na kombináciu s bočnou stenou alebo pre rohový vstup
- Čiastočne orámované dvere s jedným skleneným krídlom s pevným segmentom, ktoré sa otvára dovnútra a von. Pri montáži s bočnou stenou na otváranie smerom dovnútra je potrebná doplnková sada pre otváranie dovnútra a von
- Zasklenie 6 mm jednovrstvovým bezpečnostným sklom podľa normy DIN EN 12150, voliteľne s povrchovou úpravou HÜPPE Anti-Plaque, ktorá umožňuje jednoduchú údržbu
- So stabilizačnou vzperou (vnútri)
- Profily z vysokokvalitného eloxovaného hliníka.
- Skosenia / výrezy sú možné
- Nastavitelnosť v nástennej lište 15 mm
- Trubkový pánt s plynulo nastaviteľným zdvíhacím/spúšťacím mechanizmom a 5 mm zdvíhacím účinkom

- Vráťane HÜPPE Kedersystem (upevnenie pomocou tesniaceho profilu) – montáž bez viditeľných skrutiek v oblasti nástennej lišty
- S prahovou lištou (výška 10 mm) pre optimálnu tesnosť, alebo bez prahovej lišty pre bezbariérový vstup
- Priebežné magnetické lišty, tesniace profily a vodorovná tesniaca lišta
- Utesnenie podľa normy DIN 14428
- Made in Germany
- Obsah dodávky: upevňovací materiál, návod na montáž
- 10-ročná záruka dostupnosti opotrebovateľných dielov po zakúpení výrobku
- Madlo a prahová lišta vždy vo farbe strieborná lesklá, s výnimkou Black Edition, White Edition

Pre krídlové dvere do niky alebo kombináciu dverí so skrátenou bočnou stenou je potrebná „Doplnková sada pre niku“.

STS: Otváranie len von. S doplnkovou sadou pre otváranie dovnútra/von je možné aj otváranie smerom dovnútra.

Skosenie je možné. Pri riešení do niky vždy s rovno odrezaným profilom na strane zatvárania.

Zrkadlové sklo (380/381): Pri objednávke je vždy potrebné špecifikovať, ktorý segment má byť zhotovený so zrkadlovým sklom. Bez tejto špecifikácie budú všetky segmenty so zrkadlovým sklom.

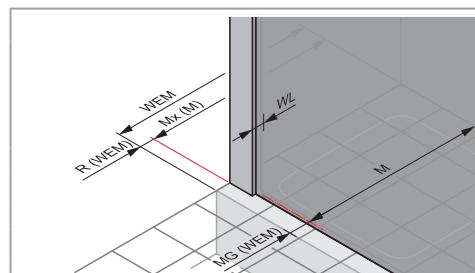
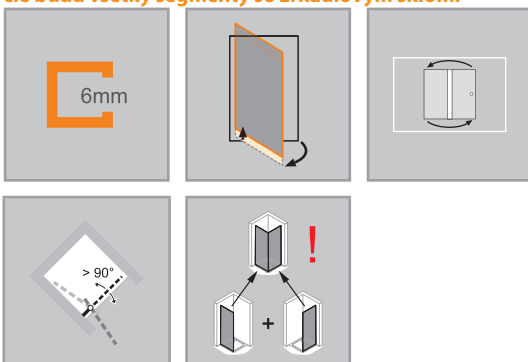

Rozmery

WL:	24
R:	20
Mx:	M+10
MG:	30

WEM = vstavaný rozmer vaničky (000)

M = montážny rozmer stred skla (001)

Uveďte prosím bezpodmienečne pri objednávke.

Možnosti montáže 8P07		MAF
Nika = dvere + doplnková sada pre niku		
Rohové riešenie = dvere + bočná stena		
Rohový vstup = dvere + dvere		
Min. - max. rozmery		
1400-2000	230-650	max. 900

Krídlové dvere s pevným segmentom

Montáž na sprchovú vaničku

Výška	Typ	WEM Nika	WEM Bočná stena/Rohový vstup	Šírka vstupu Nika/Bočná stena	Číslo výrobku	Cena
1900	780	765-795	765-780	450	8P0710	800,-
	800	785-815	785-800	470	8P0701	800,-
	880	865-895	865-880	550	8P0711	800,-
	900	885-915	885-900	570	8P0702	800,-
	980	965-995	965-980	650	8P0712	839,-
	1000	985-1015	985-1000	670	8P0703	839,-
	1200	1185-1215	1185-1200	670	8P0725	878,-
2000	780	765-795	765-780	450	8P0713	880,-
	800	785-815	785-800	470	8P0704	880,-
	880	865-895	865-880	550	8P0714	880,-
	900	885-915	885-900	570	8P0705	880,-
	980	965-995	965-980	650	8P0715	922,-
	1000	985-1015	985-1000	670	8P0706	922,-
	1200	1185-1215	1185-1200	670	8P0726	963,-

POZOR: Kompletný rohový vstup pozostáva z dvoch č. výrobku
C = 261-276 / 461-476 (ST 1200)

Montáž priamo na podlahu

Výška	Typ	M (stred skla) Nika	M (stred skla) Bočná stena/Rohový vstup	Šírka vstupu Nika/Bočná stena	Číslo výrobku	Cena
1900	780	765-795	735-750	450	8P0710	800,-
	800	785-815	755-770	470	8P0701	800,-
	880	865-895	835-850	550	8P0711	800,-
	900	885-915	855-870	570	8P0702	800,-
	980	965-995	935-950	650	8P0712	839,-
	1000	985-1015	955-970	670	8P0703	839,-
	1200	1185-1215	1155-1170	670	8P0725	878,-
2000	780	765-795	735-750	450	8P0713	880,-
	800	785-815	755-770	470	8P0704	880,-
	800	822-852	792-807	500	8P0707	880,-
	880	865-895	835-850	550	8P0714	880,-
	900	885-915	855-870	570	8P0705	880,-
	900	922-952	892-907	600	8P0708	880,-
	980	965-995	935-950	650	8P0715	922,-
	1000	985-1015	955-970	670	8P0706	922,-
	1000	1022-1052	992-1007	700	8P0709	922,-
	1200	1185-1215	1155-1170	670	8P0726	963,-
	1200	1222-1252	1192-1207	700	8P0727	963,-

POZOR: Kompletný rohový vstup pozostáva z dvoch č. výrobku

Zhotovenie na mieru

Výška	Šírka B	Šírka C	Číslo výrobku	Cena
1400-2000	700-1550	230-650	8P0780	1.040,-

Rozsah nastavenia STN = zadaný rozmer - 8 mm / + 22 mm

Rozsah nastavenia STS/STE = zadaný rozmer - 8 mm / + 7 mm

Od šírky 1300 mm s priečnou vzperou, bočná stena max. 1100 mm.

	Příplatok k zhotoveniu na mieru za každé skosenie / výrez	Příplatok
		172,-

Farby profilov – sklá/dekory

Farby profilov	Kód farby	Příplatok
strieborná matná	087	0,-
strieborná lesklá	092	127,-
Black Edition	123	138,-
White Edition	182	138,-

Skló / dekor	s úpravou Anti-Plaque		bez úpravy Anti-Plaque	
	Kód skla	Příplatok	Kód skla	Příplatok
číre	322	94,-	321	0,-
Sand Plus	316	267,-	315	172,-
Privatima	375	267,-	373	172,-
šedé	368	267,-	301	172,-
bronzové	378	267,-	341	172,-
zrkadlové sklo	381	633,-	380	540,-

Variant vybavenia (voliteľný)

	Variant vybavenia	Příplatok
Nástenná lišta Select+	881	136,-

Extra doplnky

Výška		Č. výrobku	Cena
1900	Doplnková sada pre niku	8P2601	146,-
	Rozširovací profil o 15 mm pre pevný segment/protisegment	8P4201	36,-
	Rozširovací profil o 15 mm pre dvere do niky (strana s madlom)	8P4301	36,-
2000	Doplnková sada pre otváranie dovnútra/von (možnosť skrátenia na mieste montáže). Vhodná iba pre dvere s hrúbkou skla 6 mm a bočnú stenu s hrúbkou skla 8 mm.	ZB0002	146,-
	Doplnková sada pre otváranie dovnútra/von (možnosť skrátenia na mieste montáže). Vhodná iba pre dvere a bočnú stenu s hrúbkou skla 6 mm.	ZB0001	146,-
	Doplnková sada pre niku	8P2602	146,-
	Rozširovací profil o 15 mm pre pevný segment/protisegment	8P4202	36,-
do 2000	Rozširovací profil o 15 mm pre dvere do niky (strana s madlom)	8P4302	36,-
	Doplnková sada pre niku, zhotovenie na mieru	8P2680	146,-

Číslo výrobku a ceny

XXXXXX	+	XXX	+	XXX	+	XXX	=	XXXXXX.XXX.XXX.XXX
Číslo výrobku		Kód farby		Kód skla		Variant vybavenia		Číslo výrobku kompletne
Základná cena		Farebný príplatok		Příplatok za sklo		Příplatok		Celková cena

Design pure 4-uholník



Krídlové sklapovacie dvere rohový vstup

Popis výrobku

- Na montáž do niky a na kombináciu s bočnou stenou alebo pre rohový vstup
- Čiastočne orámované dvere s dvoma sklennými krídlami, na trubkovom pánte na stene otočné smerom dnu a von o 90 stupňov, v pánte na skle otočné smerom von o 180 stupňov
- Zasklenie 6 mm jednovrstvovým bezpečnostným sklom podľa normy DIN EN 12150, voliteľne s povrchovou úpravou HÜPPE Anti-Plaque, ktorá umožňuje jednoduchú údržbu
- Profily z vysokokvalitného eloxovaného hliníka. Madlo a pánty z vysokokvalitného kovu.
- Madlo, pánty a prahová lišta vždy vo farbe strieborná lesklá, s výnimkou Black Edition, White Edition
- Pánty so zdvíhacím/spúšťacím mechanizmom

- Skosenie je možné
- Nastaviteľnosť v nástennej lište 15 mm
- Trubkový pánt s plynulo nastaviteľným zdvíhacím/spúšťacím mechanizmom a 5 mm zdvíhacím účinkom
- S prahovou lištou (výška 10 mm) pre optimálnu tesnosť, alebo bez prahovej lišty pre bezbariérový vstup
- Priebežné magnetické lišty, tesniace profily a vodorovná tesniaca lišta
- Utesnenie podľa normy DIN 14428
- Made in Germany
- Obsah dodávky: upevňovací materiál, návod na montáž
- 10-ročná záruka dostupnosti opotrebovateľných dielov po zakúpení výrobku

Pre krídlové sklapovacie dvere do niky alebo kombináciu dverí so skrátenou bočnou stenou je potrebná „Doplnková sada pre niku“. Skosenie je možné. Pri riešení do niky vždy s rovno odrezaným profilom na strane zatvárania.

Možnosti montáže 8P08		MAI
Nika = dvere + doplnková sada pre niku		
Rohové riešenie = dvere + bočná stena		
Rohový vstup = dvere + dvere		
Min. – max. rozmery		
1400-2000	500-1250	

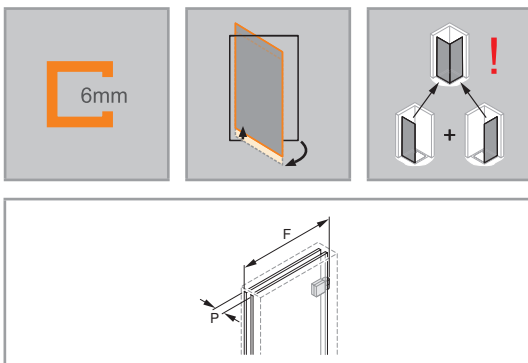

Rozmery	
WL:	30
R:	15
Mx:	M+15
MG:	30

WEM = vstavaný rozmer vaničky (000)
 M = montážny rozmer stred skla (001)
 Uveďte prosím bezpodmienečne pri objednávke.

Krídlové sklapovacie dvere

Upevnenie vľavo

Montáž na sprchovú vaničku

Výška	Typ	WEM Nika	WEM Bočná stena/Rohový vstup	Šírka vstupu Nika/Bočná stena	Šírka v zloženom stave (F)	Hrúbka v zloženom stave (P)	Číslo výrobku	Cena
1900	700	685-715	685-700	560	340	95-110	8P0801	833,-
	750	735-765	735-750	610	365	95-110	8P0802	833,-
	800	785-815	785-800	660	390	95-110	8P0803	833,-
	900	885-915	885-900	760	440	95-110	8P0804	833,-
	1000	985-1015	985-1000	860	490	95-110	8P0805	874,-
	1200	1185-1215	1185-1200	1060	590	95-110	8P0806	916,-
2000	700	685-715	685-700	560	340	95-110	8P0807	916,-
	750	735-765	735-750	610	365	95-110	8P0808	916,-
	800	785-815	785-800	660	390	95-110	8P0809	916,-
	900	885-915	885-900	760	440	95-110	8P0810	916,-
	1000	985-1015	985-1000	860	490	95-110	8P0811	961,-
	1200	1185-1215	1185-1200	1060	590	95-110	8P0812	1.006,-

POZOR: Kompletný rohový vstup pozostáva z dvoch č. výrobku

Montáž priamo na podlahu

Výška	Typ	M (stred skla) Nika	M (stred skla) Bočná stena/Rohový vstup	Šírka vstupu Nika/Bočná stena	Šírka v zloženom stave (F)	Hrúbka v zloženom stave (P)	Číslo výrobku	Cena
1900	700	685-715	655-670	560	340	95-110	8P0801	833,-
	750	735-765	705-720	610	365	95-110	8P0802	833,-
	800	785-815	755-770	660	390	95-110	8P0803	833,-
	900	885-915	855-870	760	440	95-110	8P0804	833,-
	1000	985-1015	955-970	860	490	95-110	8P0805	874,-
	1200	1185-1215	1155-1170	1060	590	95-110	8P0806	916,-
2000	700	685-715	655-670	560	340	95-110	8P0807	916,-
	700	722-752	692-707	597	340	95-110	8P0813	916,-
	750	735-765	705-720	610	365	95-110	8P0808	916,-
	750	772-802	742-757	647	365	95-110	8P0814	916,-
	800	785-815	755-770	660	390	95-110	8P0809	916,-
	800	822-852	792-807	697	390	95-110	8P0815	916,-
	900	885-915	855-870	760	440	95-110	8P0810	916,-
	900	922-952	892-907	797	440	95-110	8P0816	916,-
	1000	985-1015	955-970	860	490	95-110	8P0811	961,-
	1000	1022-1052	992-1007	897	490	95-110	8P0817	961,-
	1200	1185-1215	1155-1170	1060	590	95-110	8P0812	1.006,-
	1200	1222-1252	1192-1207	1097	590	95-110	8P0818	1.006,-

Zhotovenie na mieru

Výška	Šírka B	Číslo výrobku	Cena
1400-2000	500-1250	8P0880	1.083,-

Rozsah nastavenia SFTN = zadaný rozmer - 8 mm / + 22 mm
Rozsah nastavenia SFTS/SFTE = zadaný rozmer - 8 mm / + 7 mm

Príplatok	
	Príplatok k zhotoveniu na mieru za každé skosenie / výrez
172,-	

Farby profilov – sklá/dekory

Farby profilov	Kód farby	Príplatok
strieborná matná	087	0,-
strieborná lesklá	092	127,-
Black Edition	123	138,-
White Edition	182	138,-

Sklo / dekor	s úpravou Anti-Plaque		bez úpravy Anti-Plaque	
	Kód skla	Príplatok	Kód skla	Príplatok
číre	322	94,-	321	0,-
Sand Plus	316	267,-	315	172,-
Privatima	375	267,-	373	172,-
šedé	368	267,-	301	172,-
bronzové	378	267,-	341	172,-
zrkadlové sklo	381	633,-	380	540,-

Zrkadlové sklo (380/381): Pri objednávke je vždy potrebné špecifikovať, ktorý segment má byť zhotovený so zrkadlovým sklom. Bez tejto špecifikácie budú všetky segmenty so zrkadlovým sklom.

Extra doplnky

Výška	Č. výrobku	Cena	
1900	Doplnková sada pre niku	8P2601	146,-
	Rozširovací profil o 15 mm pre dvere, priamy doraz	8P2501	36,-
	Rozširovací profil o 15 mm pre dvere do niky (strana s madlom)	8P4301	36,-
2000	Doplnková sada pre niku	8P2602	146,-
	Rozširovací profil o 15 mm pre dvere, priamy doraz	8P2502	36,-
	Rozširovací profil o 15 mm pre dvere do niky (strana s madlom)	8P4302	36,-
do 2000	Doplnková sada pre niku, zhotovenie na mieru	8P2680	146,-

Číslo výrobku a ceny

XXXXXX	+	XXX	+	XXX	=	XXXXXX.XXX.XXX
Číslo výrobku		Kód farby		Kód skla		Číslo výrobku kompletnej
Základná cena		Farebný príplatok		Príplatok za sklo		Celková cena

Design pure 4-uholník



Krídlové sklapovacie dvere rohový vstup

Popis výrobku

- Na montáž do niky a na kombináciu s bočnou stenou alebo pre rohový vstup
- Čiastočne orámované dvere s dvoma sklennými krídlami, na trubkovom pánte na stene otočné smerom dnu a von o 90 stupňov, v pánte na skle otočné smerom von o 180 stupňov
- Zasklenie 6 mm jednovrstvovým bezpečnostným sklom podľa normy DIN EN 12150, voliteľne s povrchovou úpravou HÜPPE Anti-Plaque, ktorá umožňuje jednoduchú údržbu
- Profily z vysokokvalitného eloxovaného hliníka. Madlo a pánty z vysokokvalitného kovu.
- Pánty so zdvíhacím/spúšťacím mechanizmom
- Madlo, pánty a prahová lišta vždy vo farbe strieborná lesklá, s výnimkou Black Edition, White Edition

- Skosenie je možné
- Nastaviteľnosť v nástennej lište 15 mm
- Trubkový pánt s plynulo nastaviteľným zdvíhacím/spúšťacím mechanizmom a 5 mm zdvíhacím účinkom
- S prahovou lištou (výška 10 mm) pre optimálnu tesnosť, alebo bez prahovej lišty pre bezbariérový vstup
- Priebežné magnetické lišty, tesniace profily a vodorovná tesniaca lišta
- Utesnenie podľa normy DIN 14428
- Made in Germany
- Obsah dodávky: upevňovací materiál, návod na montáž
- 10-ročná záruka dostupnosti opotrebovateľných dielov po zakúpení výrobku

Pre krídlové sklapovacie dvere do niky alebo kombináciu dverí so skrátenou bočnou stenou je potrebná „Doplnková sada pre niku“. Skosenie je možné. Pri riešení do niky vždy s rovno odrezaným profilom na strane zatvárania.

Možnosti montáže 8P09		MAI
Nika = dvere + doplnková sada pre niku		
Rohové riešenie = dvere + bočná stena		
Rohový vstup = dvere + dvere		
Min. - max. rozmery		
1400-2000	500-1250	

				Rozmery
				WL: 30 R: 15 Mx: M+15 MG: 30
WEM = vstavaný rozmer vaničky (000) M = montážny rozmer stred skla (001) Uveďte prosím bezpodmienečne pri objednávke.				

Krídlové sklapovacie dvere

Upevnenie vpravo

Montáž na sprchovú vaničku

Výška	Typ	WEM Nika	WEM Bočná stena/Rohový vstup	Šírka vstupu Nika/Bočná stena	Šírka v zloženom stave (F)	Hrúbka v zloženom stave (P)	Číslo výrobku	Cena
1900	700	685-715	685-700	560	340	95-110	8P0901	833,-
	750	735-765	735-750	610	365	95-110	8P0902	833,-
	800	785-815	785-800	660	390	95-110	8P0903	833,-
	900	885-915	885-900	760	440	95-110	8P0904	833,-
	1000	985-1015	985-1000	860	490	95-110	8P0905	874,-
	1200	1185-1215	1185-1200	1060	590	95-110	8P0906	916,-
2000	700	685-715	685-700	560	340	95-110	8P0907	916,-
	750	735-765	735-750	610	365	95-110	8P0908	916,-
	800	785-815	785-800	660	390	95-110	8P0909	916,-
	900	885-915	885-900	760	440	95-110	8P0910	916,-
	1000	985-1015	985-1000	860	490	95-110	8P0911	961,-
	1200	1185-1215	1185-1200	1060	590	95-110	8P0912	1.006,-

POZOR: Kompletný rohový vstup pozostáva z dvoch č. výrobku

Montáž priamo na podlahu

Výška	Typ	M (stred skla) Nika	M (stred skla) Bočná stena/Rohový vstup	Šírka vstupu Nika/Bočná stena	Šírka v zloženom stave (F)	Hrúbka v zloženom stave (P)	Číslo výrobku	Cena
1900	700	685-715	655-670	560	340	95-110	8P0901	833,-
	750	735-765	705-720	610	365	95-110	8P0902	833,-
	800	785-815	755-770	660	390	95-110	8P0903	833,-
	900	885-915	855-870	760	440	95-110	8P0904	833,-
	1000	985-1015	955-970	860	490	95-110	8P0905	874,-
	1200	1185-1215	1155-1170	1060	590	95-110	8P0906	916,-
2000	700	685-715	655-670	560	340	95-110	8P0907	916,-
	700	722-752	692-707	597	340	95-110	8P0913	916,-
	750	735-765	705-720	610	365	95-110	8P0908	916,-
	750	772-802	742-757	647	365	95-110	8P0914	916,-
	800	785-815	755-770	660	390	95-110	8P0909	916,-
	800	822-852	792-807	697	390	95-110	8P0915	916,-
	900	885-915	855-870	760	440	95-110	8P0910	916,-
	900	922-952	892-907	797	440	95-110	8P0916	916,-
	1000	985-1015	955-970	860	490	95-110	8P0911	961,-
	1000	1022-1052	992-1007	897	490	95-110	8P0917	961,-
	1200	1185-1215	1155-1170	1060	590	95-110	8P0912	1.006,-
	1200	1222-1252	1192-1207	1097	590	95-110	8P0918	1.006,-

POZOR: Kompletný rohový vstup pozostáva z dvoch č. výrobku

Zhotovenie na mieru

Výška	Šírka B	Číslo výrobku	Cena
1400-2000	500-1250	8P0980	1.083,-

Rozsah nastavenia SFTN = zadaný rozmer - 8 mm / + 22 mm

Rozsah nastavenia SFTS/SFTE = zadaný rozmer - 8 mm / + 7 mm

Príplatok	
	Príplatok k zhotoveniu na mieru za každé skosenie / výrez
172,-	

Farby profilov – sklá/dekory

Farby profilov	Kód farby	Príplatok
strieborná matná	087	0,-
strieborná lesklá	092	127,-
Black Edition	123	138,-
White Edition	182	138,-

Skló / dekor	s úpravou Anti-Plaque		bez úpravy Anti-Plaque	
	Kód skla	Príplatok	Kód skla	Príplatok
číre	322	94,-	321	0,-
Sand Plus	316	267,-	315	172,-
Privatima	375	267,-	373	172,-
šedé	368	267,-	301	172,-
bronzové	378	267,-	341	172,-
zrkadlové sklo	381	633,-	380	540,-

Zrkadlové sklo (380/381): Pri objednávke je vždy potrebné špecifikovať, ktorý segment má byť zhotovený so zrkadlovým sklom. Bez tejto špecifikácie budú všetky segmenty so zrkadlovým sklom.

Extra doplnky

Výška	Č. výrobku	Cena	
1900	Doplnková sada pre niku	8P2601	146,-
	Rozširovací profil o 15 mm pre dvere, priamy doraz	8P2501	36,-
	Rozširovací profil o 15 mm pre dvere do niky (strana s madlom)	8P4301	36,-
2000	Doplnková sada pre niku	8P2602	146,-
	Rozširovací profil o 15 mm pre dvere, priamy doraz	8P2502	36,-
	Rozširovací profil o 15 mm pre dvere do niky (strana s madlom)	8P4302	36,-
do 2000	Doplnková sada pre niku, zhotovenie na mieru	8P2680	146,-

Číslo výrobku a ceny

XXXXXX	+	XXX	+	XXX	=	XXXXXX.XXX.XXX
Číslo výrobku		Kód farby		Kód skla		Číslo výrobku kompletnej
Základná cena		Farebný príplatok		Príplatok za sklo		Celková cena

Design pure 4-uholník



Kombinácia krídlových sklapovacích dverí s pevným segmentom s krídlovými sklapovacími dverami

Popis výrobku

- Na montáž do niky a na kombináciu s bočnou stenou alebo pre rohový vstup
- Čiastočne orámované dvere s dvoma sklennými krídlami a jedným pevným segmentom, na trubkovom pánte na stene otočné smerom dnu von o 90 stupňov, v pánte na skle otočné smerom von o 180 stupňov
- Zasklenie 6 mm jednovrstvovým bezpečnostným sklom podľa normy DIN EN 12150, voliteľne s povrchovou úpravou HÜPPE Anti-Plaque, ktorá umožňuje jednoduchú údržbu
- Profily z vysokokvalitného eloxovaného hliníka. Madlo a pánty z vysokokvalitného kovu.
- Pánty so zdvíhacím/spúšťacím mechanizmom
- Skosenia / výrezy sú možné
- Madlo, stabilizačná vzpera, priečna vzpera, pánty a prahová lišta vždy vo

- farbe strieborná lesklá, s výnimkou Black Edition, White Edition
- Nastaviteľnosť v nástennej lište 15 mm
- Trubkový pánt s plynulo nastaviteľným zdvíhacím/spúšťacím mechanizmom a 5 mm zdvíhacím účinkom
- S prahovou lištou (výška 10 mm) pre optimálnu tesnosť, alebo bez prahovej lišty pre bezbariérový vstup
- Priebežné magnetické lišty, tesniace profily a vodorovná tesniaca lišta
- Utesnenie podľa normy DIN 14428
- Made in Germany
- Obsah dodávky: upevňovací materiál, návod na montáž
- 10-ročná záruka dostupnosti opotrebovateľných dielov po zakúpení výrobku

Pre krídlové sklapovacie dvere s pevným segmentom do niky alebo kombináciu dverí so skrátenou bočnou stenou je potrebná „Doplnková sada pre niku“.

Skosenie je možné. Pri riešení do niky vždy s rovno odrezaným profilom na strane zatvárania.

Možnosti montáže 8P70		MAW
Nika = dvere + doplnková sada pre niku		
Rohové riešenie = dvere + bočná stena		
Rohový vstup = dvere + dvere		
Min. - max. rozmery		
1400-2000	230-800	max. 1150

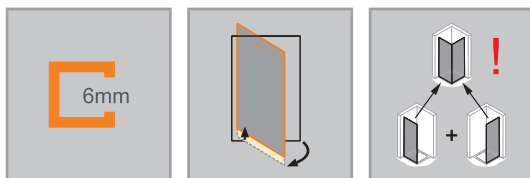

Rozmery	
WL:	24
R:	20
Mx:	M+10
MG:	30
WEM = vstavaný rozmer vaničky (000) M = montážny rozmer stred skla (001) Uvedte prosím bezpodmienečne pri objednávke.	

Krídlové sklapovacie dvere s pevným segmentom

Upevnenie vľavo

Montáž na sprchovú vaničku

Výška	Typ	WEM Nika	WEM Bočná stena/Rohový vstup	Šírka vstupu Nika/Bočná stena	Šírka C	Číslo výrobku	Cena
1900	1200	1185-1215	1185-1200	750	392-407	8P7001	1.071,-
	1400	1385-1415	1385-1400	950	392-407	8P7002	1.121,-
	1700	1685-1715	1685-1700	1050	492-507	8P7003	1.289,-
2000	1200	1185-1215	1185-1200	750	392-407	8P7004	1.178,-
	1400	1385-1415	1385-1400	950	392-407	8P7005	1.236,-
	1700	1685-1715	1685-1700	1050	492-507	8P7006	1.420,-

POZOR: Kompletný rohový vstup pozostáva z dvoch č. výrobku

Montáž priamo na podlahu

Výška	Typ	M (stred skla) Nika	M (stred skla) Bočná stena/Rohový vstup	Šírka vstupu Nika/Bočná stena	Šírka C	Číslo výrobku	Cena
1900	1200	1185-1215	1155-1170	750	392-407	8P7001	1.071,-
	1400	1385-1415	1355-1370	950	392-407	8P7002	1.121,-
	1700	1685-1715	1655-1670	1050	492-507	8P7003	1.289,-
2000	1200	1185-1215	1155-1170	750	392-407	8P7004	1.178,-
	1400	1385-1415	1355-1370	950	392-407	8P7005	1.236,-
	1700	1685-1715	1655-1670	1050	492-507	8P7006	1.420,-

POZOR: Kompletný rohový vstup pozostáva z dvoch č. výrobku

Zhotovenie na mieru

Výška	Šírka B	Šírka dverí max.	Šírka pevného segmentu	Číslo výrobku	Cena
1400-2000	700-1200	do 970	230-800	8P7080	1.326,-
	1201-1600	do 970	230-800	8P7081	1.771,-
	1601-1800	do 1150	230-800	8P7082	2.217,-

Rozsah nastavenia SFTNmFS = zadaný rozmer - 8 mm/+ 22 mm

Rozsah nastavenia SFTSmFS/SFTEmFS = zadaný rozmer - 8 mm/+ 7 mm



Príplatok k zhotoveniu na mieru za každé skosenie / výrez

Príplatok

172,-

Farby profilov – sklá/dekory

Farby profilov	Kód farby	Príplatok
strieborná matná	087	0,-
strieborná lesklá	092	255,-
Black Edition	123	278,-
White Edition	182	278,-

Skló / dekor	s úpravou Anti-Plaque		bez úpravy Anti-Plaque	
	Kód skla	Príplatok	Kód skla	Príplatok
číre	322	190,-	321	0,-
Sand Plus	316	535,-	315	346,-
Privatima	375	535,-	373	346,-
šedé	368	535,-	301	346,-
bronzové	378	535,-	341	346,-
zrkadlové sklo	381	729,-	380	540,-

Zrkadlové sklo (380/381): Pri objednávke je vždy potrebné špecifikovať, ktorý segment má byť zhotovený so zrkadlovým sklom. Bez tejto špecifikácie budú všetky segmenty so zrkadlovým sklom.

Extra doplnky

Výška		Č. výrobku	Cena
1900	Doplnková sada pre niku	8P2601	146,-
	Rozširovací profil o 15 mm pre dvere do niky (strana s madlom)	8P4301	36,-
	Rozširovací profil o 15 mm pre pevný segment/protisegment	8P4201	36,-
2000	Doplnková sada pre niku	8P2602	146,-
	Rozširovací profil o 15 mm pre dvere do niky (strana s madlom)	8P4302	36,-
	Rozširovací profil o 15 mm pre pevný segment/protisegment	8P4202	36,-
do 2000	Doplnková sada pre niku, zhotovenie na mieru	8P2680	146,-

Číslo výrobku a ceny

XXXXXX	+	XXX	+	XXX	=	XXXXXX.XXX.XXX
Číslo výrobku		Kód farby		Kód skla		Číslo výrobku kompletnej
Základná cena		Farebný príplatok		Príplatok za sklo		Celková cena

Design pure 4-uholník



Kombinácia krídlových sklapovacích dverí s pevným segmentom s krídlými sklapovacími dverami

Popis výrobku

- Na montáž do niky a na kombináciu s bočnou stenou alebo pre rohový vstup
- Čiastočne orámované dvere s dvoma sklennými krídlami a jedným pevným segmentom, na trubkovom pánte na stene otočné smerom dnu von o 90 stupňov, v pánte na skle otočné smerom von o 180 stupňov
- Zasklenie 6 mm jednovrstvovým bezpečnostným sklom podľa normy DIN EN 12150, voliteľne s povrchovou úpravou HÜPPE Anti-Plaque, ktorá umožňuje jednoduchú údržbu
- Profily z vysokokvalitného eloxovaného hliníka. Madlo a pánty z vysokokvalitného kovu.
- Pánty so zdvíhacím/spúšťacím mechanizmom
- Skosenia / výrezy sú možné
- Madlo, stabilizačná vzpera, priečna vzpera, pánty a prahová lišta vždy vo

- farbe strieborná lesklá, s výnimkou Black Edition, White Edition
- Nastavitelnosť v nástennej lište 15 mm
- Trubkový pánt s plynulo nastaviteľným zdvíhacím/spúšťacím mechanizmom a 5 mm zdvíhacím účinkom
- S prahovou lištou (výška 10 mm) pre optimálnu tesnosť, alebo bez prahovej lišty pre bezbariérový vstup
- Priebežné magnetické lišty, tesniace profily a vodorovná tesniaca lišta
- Utesnenie podľa normy DIN 14428
- Made in Germany
- Obsah dodávky: upevňovací materiál, návod na montáž
- 10-ročná záruka dostupnosti opotrebovateľných dielov po zakúpení výrobku

Pre krídlové sklapovacie dvere s pevným segmentom do niky alebo kombináciu dverí so skrátenou bočnou stenou je potrebná „Doplnková sada pre niku“.

Skosenie je možné. Pri riešení do niky vždy s rovno odrezaným profilom na strane zatvárania.

Možnosti montáže 8P71		MAW
Nika = dvere + doplnková sada pre niku		
Rohové riešenie = dvere + bočná stena		
Rohový vstup = dvere + dvere		
Min. - max. rozmery		
1400-2000	max. 1150	230-800

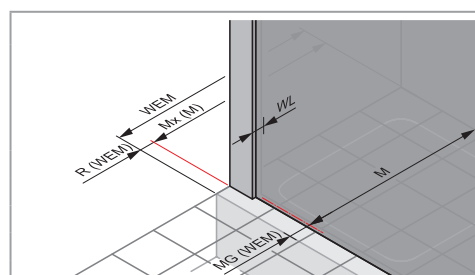
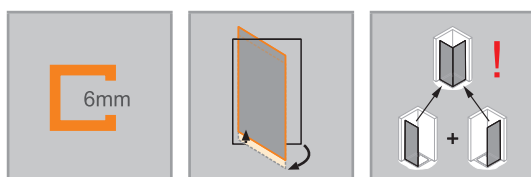

Rozmery

WL:	24
R:	20
Mx:	M+10
MG:	30

WEM = vstavaný rozmer vaničky (000)

M = montážny rozmer stred skla (001)

Uvedte prosím bezpodmienečne pri objednávke.

Krídlové sklápovacie dvere s pevným segmentom

Upevnenie vpravo

Montáž na sprchovú vaničku

Výška	Typ	WEM Nika	WEM Bočná stena/Rohový vstup	Šírka vstupu Nika/Bočná stena	Šírka C	Číslo výrobku	Cena
1900	1200	1185-1215	1185-1200	750	392-407	8P7101	1.071,-
	1400	1385-1415	1385-1400	950	392-407	8P7102	1.121,-
	1700	1685-1715	1685-1700	1050	492-507	8P7103	1.289,-
2000	1200	1185-1215	1185-1200	750	392-407	8P7104	1.178,-
	1400	1385-1415	1385-1400	950	392-407	8P7105	1.236,-
	1700	1685-1715	1685-1700	1050	492-507	8P7106	1.420,-

POZOR: Kompletný rohový vstup pozostáva z dvoch č. výrobku

Montáž priamo na podlahu

Výška	Typ	M (stred skla) Nika	M (stred skla) Bočná stena/Rohový vstup	Šírka vstupu Nika/Bočná stena	Šírka C	Číslo výrobku	Cena
1900	1200	1185-1215	1155-1170	750	392-407	8P7101	1.071,-
	1400	1385-1415	1355-1370	950	392-407	8P7102	1.121,-
	1700	1685-1715	1655-1670	1050	492-507	8P7103	1.289,-
2000	1200	1185-1215	1155-1170	750	392-407	8P7104	1.178,-
	1400	1385-1415	1355-1370	950	392-407	8P7105	1.236,-
	1700	1685-1715	1655-1670	1050	492-507	8P7106	1.420,-

POZOR: Kompletný rohový vstup pozostáva z dvoch č. výrobku

Zhotovenie na mieru

Výška	Šírka B	Šírka dverí max.	Šírka pevného segmentu	Číslo výrobku	Cena
1400-2000	700-1200	do 970	230-800	8P7180	1.326,-
	1201-1600	do 970	230-800	8P7181	1.771,-
	1601-1800	do 1150	230-800	8P7182	2.217,-

Rozsah nastavenia SFTNmFS = zadaný rozmer - 8 mm/+ 22 mm

Rozsah nastavenia SFTSmFS/SFTEmFS = zadaný rozmer - 8 mm/+ 7 mm



Príplatok k zhotoveniu na mieru za každé skosenie / výrez

Príplatok

172,-

Farby profilov – sklá/dekory

Farby profilov	Kód farby	Príplatok
strieboená matná	087	0,-
strieboená lesklá	092	255,-
Black Edition	123	278,-
White Edition	182	278,-

Sklo / dekor	s úpravou Anti-Plaque		bez úpravy Anti-Plaque	
	Kód skla	Príplatok	Kód skla	Príplatok
číre	322	190,-	321	0,-
Sand Plus	316	535,-	315	346,-
Privatima	375	535,-	373	346,-
šedé	368	535,-	301	346,-
bronzové	378	535,-	341	346,-
zrkadlové sklo	381	729,-	380	540,-

Zrkadlové sklo (380/381): Pri objednávke je vždy potrebné špecifikovať, ktorý segment má byť zhotovený so zrkadlovým sklom. Bez tejto špecifikácie budú všetky segmenty so zrkadlovým sklom.

Extra doplnky

Výška		Č. výrobku	Cena
1900	Rozširovací profil o 15 mm pre dvere do niky (strana s madlom)	8P4301	36,-
	Rozširovací profil o 15 mm pre pevný segment/protisegment	8P4201	36,-
	Doplnková sada pre niky	8P2601	146,-
2000	Rozširovací profil o 15 mm pre dvere do niky (strana s madlom)	8P4302	36,-
	Rozširovací profil o 15 mm pre pevný segment/protisegment	8P4202	36,-
	Doplnková sada pre niky	8P2602	146,-
do 2000	Doplnková sada pre niky, zhotovenie na mieru	8P2680	146,-

Číslo výrobku a ceny

XXXXXX	+	XXX	+	XXX	=	XXXXXX.XXX.XXX
Číslo výrobku		Kód farby		Kód skla		Číslo výrobku kompletne
Základná cena		Farebný príplatok		Príplatok za sklo		Celková cena

Design pure 4-uholník



Bočná stena s krídlými dverami

Popis výrobku

- Na kombináciu s krídlými dverami, krídlými dverami s pevným segmentom, krídlými sklápavými dverami a krídlými sklápavými dverami s pevným segmentom
- Čiastočne orámovaná bočná stena
- Zasklenie 6 mm jednovrstvovým bezpečnostným sklom podľa normy DIN EN 12150, voliteľne s povrchovou úpravou HÜPPE Anti-Plaque, ktorá umožňuje jednoduchú údržbu
- So stabilizačnou vzperou (vnútri)
- Profily z vysokokvalitného eloxovaného hliníka
- Skosenia / výrezy sú možné

- Stabilizačná vzpera a priečna vzpera vždy vo farbe strieborná lesklá, s výnimkou Black Edition, White Edition
- Nastaviteľnosť v nástennej lište 15 mm
- Vrátane HÜPPE Kedersystem (upevnenie pomocou tesniaceho profilu) – montáž bez viditeľných skrutiek v oblasti nástennej lišty
- Utesnenie podľa normy DIN 14428
- Made in Germany
- Obsah dodávky: upevňovací materiál, návod na montáž
- 10-ročná záruka dostupnosti opotrebovateľných dielov po zakúpení výrobku

Bočnú stenu je možné kombinovať s krídlými dverami, krídlými dverami s pevným segmentom, krídlými sklápavými dverami a krídlými sklápavými dverami s pevným segmentom.

Skrátená bočná stena je kombinovateľná len s dverami do niky. Potrebná je doplnková sada pre niku.

Možnosti montáže 8P10		MAK
Rohové riešenie = dvere + bočná stena		
s priečnou vzperou		
Min. – max. rozmery		
500-2000	200-1200	

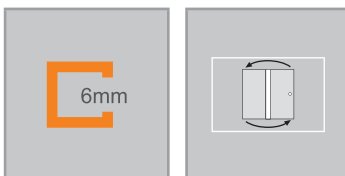

Rozmery	
WL:	24
R:	20
Mx:	M+10
MG:	30

WEM = vstavaný rozmer vaničky (000)
 M = montážny rozmer stred skla (001)
 Uveďte prosím bezpodmienečne pri objednávke.

Bočná stena pre krídlové dvere

Montáž na sprchovú vaničku

Výška	Typ	WEM	Číslo výrobku	Cena
1650	700	685-700	8P1006	563,-
	750	735-750	8P1007	563,-
	800	785-800	8P1008	563,-
	900	885-900	8P1009	563,-
1750	700	685-700	8P1015	563,-
	750	735-750	8P1016	563,-
	800	785-800	8P1017	563,-
	900	885-900	8P1018	563,-
1900	700	685-700	8P1001	563,-
	750	735-750	8P1002	563,-
	800	785-800	8P1003	563,-
	900	885-900	8P1004	563,-
	1000	985-1000	8P1005	590,-
2000	700	685-700	8P1010	620,-
	750	735-750	8P1011	620,-
	800	785-800	8P1012	620,-
	900	885-900	8P1013	620,-
	1000	985-1000	8P1014	649,-

Montáž priamo na podlahu

Výška	Typ	M (stred skla)	Číslo výrobku	Cena
1650	700	650-665	8P1006	563,-
	750	700-715	8P1007	563,-
	800	750-765	8P1008	563,-
	900	850-865	8P1009	563,-
1750	700	650-665	8P1015	563,-
	750	700-715	8P1016	563,-
	800	750-765	8P1017	563,-
	900	850-865	8P1018	563,-
1900	700	655-670	8P1001	563,-
	750	705-720	8P1002	563,-
	800	755-770	8P1003	563,-
	900	855-870	8P1004	563,-
	1000	955-970	8P1005	590,-
2000	700	655-670	8P1010	620,-
	700	692-707	8P1019	620,-
	750	705-720	8P1011	620,-
	750	742-757	8P1020	620,-
	800	755-770	8P1012	620,-
	800	792-807	8P1021	620,-
	900	855-870	8P1013	620,-
	900	892-907	8P1022	620,-
	1000	955-970	8P1014	649,-
	1000	992-1007	8P1023	649,-

Zhotovenie na mieru

Výška	Typ	Šírka B	Upevnenie	Číslo výrobku	Cena
500-2000	cez roh	200-1200	Stabilizačná vzpera	8P1080	731,-
	V rovine	200-599	Stabilizačná vzpera	8P1083	731,-
	V rovine	600-1200	Priečna vzpera	8P1082	731,-
	Na vani	200-1200	Stabilizačná vzpera	8P1081	731,-

Rozsah nastavenia = zadaný rozmer - 8mm /+ 7mm

Na vani: len s krídlovými dverami do niky

	Príplatok k zhotoveniu na mieru za každé skosenie / výrez	Príplatok
		172,-

Farby profilov – sklá/dekory

Farby profilov	Kód farby	Príplatok
strieborná matná	087	0,-
strieborná lesklá	092	127,-
Black Edition	123	138,-
White Edition	182	138,-

Skló / dekor	s úpravou Anti-Plaque		bez úpravy Anti-Plaque	
	Kód skla	Príplatok	Kód skla	Príplatok
číre	322	94,-	321	0,-
Sand Plus	316	267,-	315	172,-
Privatima	375	267,-	373	172,-
šedé	368	267,-	301	172,-
bronzové	378	267,-	341	172,-
zrkadlové sklo	381	633,-	380	540,-

Variant vybavenia (voliteľný)

Variant vybavenia	Príplatok
Nástenná lišta Select+	881
Pri variante vybavenia 881 nie sú možné skosenia	136,-

Číslo výrobku a ceny

XXXXXX	+	XXX	+	XXX	+	XXX	=	XXXXXX.XXX.XXX.XXX
Číslo výrobku		Kód farby		Kód skla		Variant vybavenia		Číslo výrobku kompletne
Základná cena		Farebný príplatok		Príplatok za sklo		Príplatok		Celková cena

Design pure 4-uholník



Výklopná bočná stena s krídlými dverami

Popis výrobku

- Na kombináciu s krídlými dverami, krídlými dverami s pevným segmentom, krídlými sklapovacími dverami
- Čiastočne orámovaná výklopná bočná stena
- Zasklenie 6 mm jednovrstvovým bezpečnostným sklom podľa normy DIN EN 12150, voliteľne s povrchovou úpravou HÜPPE Anti-Plaque, ktorá umožňuje jednoduchú údržbu
- Profily z vysokokvalitného eloxovaného hliníka
- Skosenie je možné
- Nastaviteľnosť v nástennej lište 15 mm

Bočnú stenu je možné kombinovať s krídlými dverami, krídlými dverami s pevným segmentom, krídlými sklapovacími dverami a krídlými sklapovacími dverami s pevným segmentom.

Možnosti montáže 8P77		MA3
Rohové riešenie = dvere + bočná stena		
Min. - max. rozmery		
800-2000	200-1100	

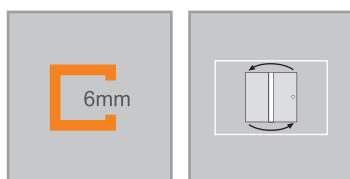

	Rozmery
	WL: 30
	R: 15
	Mx: M+15
	MG: 30
<p>WEM = vstavaný rozmer vaničky (000) M = montážny rozmer stred skla (001) Uvedte prosím bezpodmienečne pri objednávke.</p>	

Výklopná bočná stena pre krídlové dvere

Montáž na sprchovú vaničku

Výška	Typ	WEM	Číslo výrobku	Cena
1900	700	685-700	8P7701	646,-
	750	735-750	8P7702	646,-
	800	785-800	8P7703	646,-
	900	885-900	8P7704	646,-
	1000	985-1000	8P7705	680,-
2000	700	685-700	8P7706	712,-
	750	735-750	8P7707	712,-
	800	785-800	8P7708	712,-
	900	885-900	8P7709	712,-
	1000	985-1000	8P7710	748,-

Montáž priamo na podlahu

Výška	Typ	M (stred skla)	Číslo výrobku	Cena
1900	700	655-670	8P7701	646,-
	750	705-720	8P7702	646,-
	800	755-770	8P7703	646,-
	900	855-870	8P7704	646,-
	1000	955-970	8P7705	680,-
2000	700	655-670	8P7706	712,-
	750	705-720	8P7707	712,-
	800	755-770	8P7708	712,-
	900	855-870	8P7709	712,-
	1000	955-970	8P7710	748,-

Zhotovenie na mieru

Výška	Šírka B	Číslo výrobku	Cena
800-2000	200-1100	8P7780	840,-

Rozsah nastavenia = zadaný rozmer - 8mm /+ 7mm

Priplatok	
	Priplatok k zhotoveniu na mieru za každé skosenie / výrez
172,-	

Farby profilov – sklá/dekory

Farby profilov	Kód farby	Priplatok
strieborná matná	087	0,-
strieborná lesklá	092	127,-
Black Edition	123	138,-
White Edition	182	138,-

Sklo / dekor	s úpravou Anti-Plaque		bez úpravy Anti-Plaque	
	Kód skla	Priplatok	Kód skla	Priplatok
číre	322	94,-	321	0,-
Sand Plus	316	267,-	315	172,-
Privatima	375	267,-	373	172,-
šedé	368	267,-	301	172,-
bronzové	378	267,-	341	172,-
zrkadlové sklo	381	633,-	380	540,-

Extra doplnky

Výška	Č. výrobku	Cena	
1900	Rozširovací profil o 15 mm pre dvere, priamy doraz	8P2501	36,-
2000	Rozširovací profil o 15 mm pre dvere, priamy doraz	8P2502	36,-

Číslo výrobku a ceny

XXXXXX	+	XXX	+	XXX	=	XXXXXX.XXX.XXX
Číslo výrobku		Kód farby		Kód skla		Číslo výrobku kompletné
Základná cena		Farebný príplatok		Priplatok za sklo		Celková cena

Design pure 4-uholník



Krídlové dvere s protisegmentom do niky

Popis výrobku

- Na montáž do niky
- Čiastočne orámované dvere s jedným skleneným krídlom, ktoré sa otvára dovnútra a von, a s jedným protisegmentom
- Zasklenie 6 mm jednovrstvovým bezpečnostným sklom podľa normy DIN EN 12150, voliteľne s povrchovou úpravou HÜPPE Anti-Plaque, ktorá umožňuje jednoduchú údržbu
- So stabilizačnou vzperou (vnútri)
- Profily z vysokokvalitného eloxovaného hliníka.
- Skosenia / výrezy sú možné
- Nastaviteľnosť v nástennej lište 15 mm
- Trubkový pánt s plynulo nastaviteľným zdvíhacím/spúšťacím mechaniz-

- mom a 5 mm zdvíhacím účinkom
- S prahovou lištou (výška 10 mm) pre optimálnu tesnosť, alebo bez prahovej lišty pre bezbariérový vstup
- Priebežné magnetické lišty, tesniace profily a vodorovná tesniaca lišta
- Utesnenie podľa normy DIN 14428
- Made in Germany
- Obsah dodávky: upevňovací materiál, návod na montáž
- 10-ročná záruka dostupnosti opotrebovateľných dielov po zakúpení výrobku
- Madlo, stabilizačná vzpera, priečna vzpera, pánty a prahová lišta vždy vo farbe strieborná lesklá, s výnimkou Black Edition, White Edition

Možnosti montáže 8P72		MAY
Nika		
so stabilizačnou vzperou		
S priečnou vzperou		
Min. - max. rozmery		
1400-2000	max. 1100	190-1200

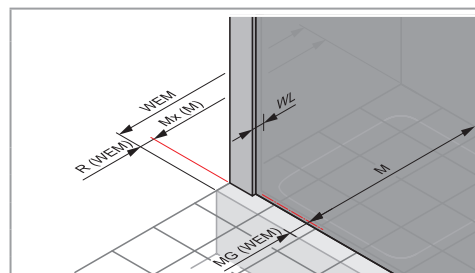
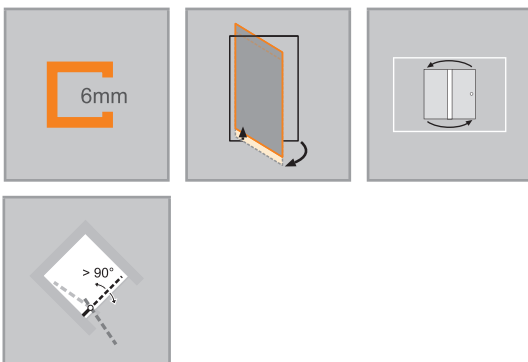

Rozmery		
WL:	30	24
R:	15	15
Mx:	M+15	M+15
MG:	30	30

WEM = vstavaný rozmer vaničky (000)
M = montážny rozmer stred skla (001)
Uvedte prosím bezpodmienečne pri objednávke.

Krídlové dvere s protisegmentom do niky

Montáž na sprchovú vaničku

Výška	Typ	WEM Nika	Šírka C	Šírka vstupu	Číslo výrobku	Cena
1900	900	885-915	235-250	580	8P7201	833,-
	1000	985-1015	235-250	680	8P7202	875,-
	1100	1085-1115	335-350	680	8P7203	875,-
	1200	1185-1215	435-450	680	8P7204	917,-
	1400	1385-1415	535-550	780	8P7205	917,-
2000	900	885-915	235-250	580	8P7206	917,-
	1000	985-1015	235-250	680	8P7207	962,-
	1100	1085-1115	335-350	680	8P7208	962,-
	1200	1185-1215	435-450	680	8P7209	1.007,-
	1400	1385-1415	535-550	780	8P7210	1.007,-

Montáž priamo na podlahu

Výška	Typ	M (stred skla) Nika	Šírka C	Šírka vstupu	Číslo výrobku	Cena
1900	900	885-915	235-250	580	8P7201	833,-
	1000	985-1015	235-250	680	8P7202	875,-
	1100	1085-1115	335-350	680	8P7203	875,-
	1200	1185-1215	435-450	680	8P7204	917,-
	1400	1385-1415	535-550	780	8P7205	917,-
2000	900	885-915	235-250	580	8P7206	917,-
	1000	985-1015	235-250	680	8P7207	962,-
	1100	1085-1115	335-350	680	8P7208	962,-
	1200	1185-1215	435-450	680	8P7209	1.007,-
	1400	1385-1415	535-550	780	8P7210	1.007,-

Zhotovenie na mieru

Výška	Šírka B	Šírka C	Číslo výrobku	Cena
1400-2000	700-1200	190-700	8P7280	1.083,-
	1201-1600	701-1200	8P7281	1.529,-
	1601-2300	901-1200	8P7282	1.974,-

Rozsah nastavenia = zadaný rozmer - 15 mm /+ 15 mm

Príplatok	
	Príplatok k zhotoveniu na mieru za každé skosenie / výrez
172,-	

Farby profilov – sklá/dekory

Farby profilov	Kód farby	Príplatok
strieborná matná	087	0,-
strieborná lesklá	092	127,-
Black Edition	123	138,-
White Edition	182	138,-

Sklo / dekor	s úpravou Anti-Plaque		bez úpravy Anti-Plaque	
	Kód skla	Príplatok	Kód skla	Príplatok
čire	322	94,-	321	0,-
Sand Plus	316	267,-	315	172,-
Privatima	375	267,-	373	172,-
šedé	368	267,-	301	172,-
bronzové	378	267,-	341	172,-
zrkadlové sklo	381	633,-	380	540,-

Zrkadlové sklo (380/381): Pri objednávke je vždy potrebné špecifikovať, ktorý segment má byť zhotovený so zrkadlovým sklom. Bez tejto špecifikácie budú všetky segmenty so zrkadlovým sklom.

Extra doplnky

Výška	Č. výrobku	Cena
1900	Rozširovací profil o 15 mm pre dvere, priamy doraz	8P2501 36,-
	Rozširovací profil o 15 mm pre pevný segment	8P4201 36,-
2000	Rozširovací profil o 15 mm pre dvere, priamy doraz	8P2502 36,-
	Rozširovací profil o 15 mm pre pevný segment	8P4202 36,-

Číslo výrobku a ceny

XXXXXX	+	XXX	+	XXX	=	XXXXXX.XXX.XXX
Číslo výrobku		Kód farby		Kód skla		Číslo výrobku kompletné
Základná cena		Farebný príplatok		Príplatok za sklo		Celková cena

Design pure 4-uholník



Krídlové dvere s pevným segmentom a protisegmentom do niky

Popis výrobku

- Na montáž do niky
- Čiastočne orámované dvere s jedným skleneným krídlom s pevným segmentom, ktoré sa otvára dovnútra a von, a s jedným protisegmentom
- Zasklenie 6 mm jednovrstvovým bezpečnostným sklom podľa normy DIN EN 12150, voliteľne s povrchovou úpravou HÜPPE Anti-Plaque, ktorá umožňuje jednoduchú údržbu
- So stabilizačnou vzperou (vnútri)
- Profily z vysokokvalitného eloxovaného hliníka.
- Skosenia / výrezy sú možné
- Nastavitelnosť v nástennej lište 15 mm
- Trubkový pánt s plynulo nastaviteľným zdvíhacím/spúšťacím mechanizmom a 5 mm zdvíhacím účinkom

- Vrátane HÜPPE Kedersystem (upevnenie pomocou tesniaceho profilu) – montáž bez viditeľných skrutiek v oblasti nástennej lišty
- S prahovou lištou (výška 10 mm) pre optimálnu tesnosť, alebo bez prahovej lišty pre bezbariérový vstup
- Priebežné magnetické lišty, tesniace profily a vodorovná tesniaca lišta
- Utesnenie podľa normy DIN 14428
- Made in Germany
- Obsah dodávky: upevňovací materiál, návod na montáž
- 10-ročná záruka dostupnosti opotrebovateľných dielov po zakúpení výrobku
- Madlo, stabilizačná vzpera, priečna vzpera, pánty a prahová lišta vždy vo farbe strieborná lesklá, s výnimkou Black Edition, White Edition

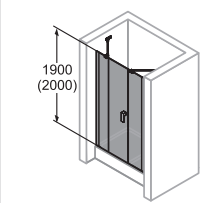
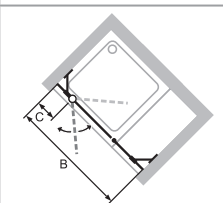
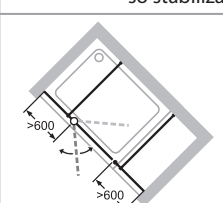
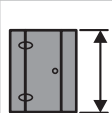
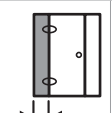
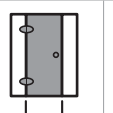
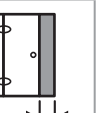
Možnosti montáže 8P73	MAX		
			
Nika			
			
so stabilizačnou vzperou			
			
S priečnou vzperou			
Min. – max. rozmery			
			
1400-2000	230 – 650	max. 900	190-1200

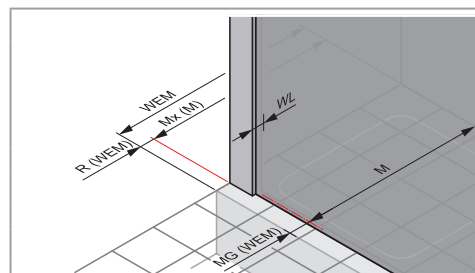
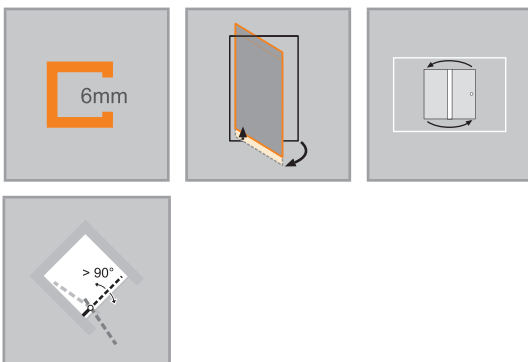

Rozmery

WL:	24
R:	15
Mx:	M+15
MG:	30

WEM = vstavaný rozmer vaničky (000)

M = montážny rozmer stred skla (001)

Uvedte prosím bezpodmienečne pri objednávke.

Krídlové dvere s pevným segmentom a protisegmentom do niky

Montáž na sprchovú vaničku

Výška	Typ	WEM	Šírka C	Šírka protisegmentu	Šírka vstupu	Číslo výrobku	Cena
1900	1000	985-1015	260-275	235-250	480	8P7301	1.040,-
	1100	1085-1115	260-275	235-250	580	8P7302	1.040,-
	1200	1185-1215	260-275	235-250	680	8P7303	1.093,-
	1400	1385-1415	360-375	335-350	680	8P7304	1.145,-
	1600	1585-1615	415-430	385-400	780	8P7305	1.145,-
2000	1000	985-1015	260-275	235-250	480	8P7306	1.145,-
	1100	1085-1115	260-275	235-250	580	8P7307	1.145,-
	1200	1185-1215	260-275	235-250	680	8P7308	1.202,-
	1400	1385-1415	360-375	335-350	680	8P7309	1.260,-
	1600	1585-1615	415-430	385-400	780	8P7310	1.260,-

Montáž priamo na podlahu

Výška	Typ	M (stred skla)	Šírka C	Šírka protisegmentu	Šírka vstupu	Číslo výrobku	Cena
1900	1000	985-1015	260-275	235-250	480	8P7301	1.040,-
	1100	1085-1115	260-275	235-250	580	8P7302	1.040,-
	1200	1185-1215	260-275	235-250	680	8P7303	1.093,-
	1400	1385-1415	360-375	335-350	680	8P7304	1.145,-
	1600	1585-1615	415-430	385-400	780	8P7305	1.145,-
2000	1000	985-1015	260-275	235-250	480	8P7306	1.145,-
	1100	1085-1115	260-275	235-250	580	8P7307	1.145,-
	1200	1185-1215	260-275	235-250	680	8P7308	1.202,-
	1400	1385-1415	360-375	335-350	680	8P7309	1.260,-
	1600	1585-1615	415-430	385-400	780	8P7310	1.260,-

Zhotovenie na mieru

Výška	Šírka B	Šírka C	Šírka protisegmentu	Číslo výrobku	Cena
1400-2000	900-1200	230-650	190-1200	8P7380	1.352,-
	1201-1600	230-650	190-1200	8P7381	1.799,-
	1601-2900	230-650	190-1200	8P7382	2.243,-

Rozsah nastavenia = zadaný rozmer - 15 mm /+ 15 mm



Príplatok k zhotoveniu na mieru za každé skosenie / výrez

Príplatok

172,-

Farby profilov – sklá/dekory

Farby profilov	Kód farby	Príplatok
strieborná matná	087	0,-
strieborná lesklá	092	255,-
Black Edition	123	278,-
White Edition	182	278,-

Skló / dekor	s úpravou Anti-Plaque		bez úpravy Anti-Plaque	
	Kód skla	Príplatok	Kód skla	Príplatok
číre	322	190,-	321	0,-
Sand Plus	316	535,-	315	346,-
Privatima	375	535,-	373	346,-
šedé	368	535,-	301	346,-
bronzové	378	535,-	341	346,-
zrkadlové sklo	381	729,-	380	540,-

Zrkadlové sklo (380/381): Pri objednávke je vždy potrebné špecifikovať, ktorý segment má byť zhotovený so zrkadlovým sklom. Bez tejto špecifikácie budú všetky segmenty so zrkadlovým sklom.

Extra doplnky

Výška	Č. výrobku	Cena
1900	Rozširovací profil o 15 mm pre pevný segment	8P4201 36,-
2000	Rozširovací profil o 15 mm pre pevný segment	8P4202 36,-

Číslo výrobku a ceny

XXXXXX	+	XXX	+	XXX	=	XXXXXX.XXX.XXX
Číslo výrobku		Kód farby		Kód skla		Číslo výrobku kompletné
Základná cena		Farebný príplatok		Príplatok za sklo		Celková cena

Design pure 4-uholník



Lietacie dvere do niky

Popis výrobku

- Na montáž do niky
- Čiastočne orámované dvere s dvoma sklenenými krídlami, ktoré sa otvárajú dovnútra a von
- Zasklenie 6 mm jednovrstvovým bezpečnostným sklom podľa normy DIN EN 12150, voliteľne s povrchovou úpravou HÜPPE Anti-Plaque, ktorá umožňuje jednoduchú údržbu
- Profily z vysokokvalitného eloxovaného hliníka.
- Madlo a prahová lišta vždy vo farbe strieborná lesklá, s výnimkou Black Edition, White Edition
- Nastavitelnosť v nástenej lište 13mm
- Trubkový pánt s plynulo nastaviteľným zdvíhacím/spúšťacím mechanizmom a 5 mm zdvíhacím účinkom
- S prahovou lištou (výška 10 mm) pre optimálnu tesnosť, alebo bez prahovej lišty pre bezbariérový vstup
- Priebežné magnetické lišty, tesniace profily a vodorovná tesniaca lišta
- Utesnenie podľa normy DIN 14428
- Made in Germany
- Obsah dodávky: upevňovací materiál, návod na montáž
- 10-ročná záruka dostupnosti opotrebovateľných dielov po zakúpení výrobku

Možnosti montáže 8P13		MAG
Nika		
Min. - max. rozmery		
1400-2000	500-1800	

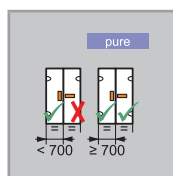
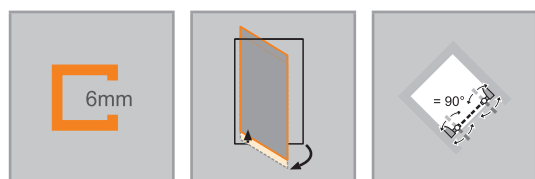

Rozmery	
WL:	30
R:	15
Mx:	M+15
MG:	30

WEM = vstavaný rozmer vaničky (000)	
M = montážny rozmer stred skla (001)	
Uveďte prosím bezpodmienečne pri objednávke.	

Lietacie dvere do niky

Montáž na sprchovú vaničku

Výška	Typ	WEM B	Šírka vstupu	Číslo výrobku	Cena
1900	780	760-785	620	8P1307	833,-
	800	780-805	640	8P1301	833,-
	880	860-885	720	8P1308	833,-
	900	880-905	740	8P1302	833,-
	980	960-985	820	8P1309	874,-
1000	980-1005	840	8P1303	874,-	
2000	780	760-785	620	8P1310	916,-
	800	780-805	640	8P1304	916,-
	880	860-885	720	8P1311	916,-
	900	880-905	740	8P1305	916,-
	980	960-985	820	8P1312	961,-
1000	980-1005	840	8P1306	961,-	

Montáž priamo na podlahu

Výška	Typ	M (stred skla) B	Šírka vstupu	Číslo výrobku	Cena
1900	780	760-785	620	8P1307	833,-
	800	780-805	640	8P1301	833,-
	880	860-885	720	8P1308	833,-
	900	880-905	740	8P1302	833,-
	980	960-985	820	8P1309	874,-
1000	980-1005	840	8P1303	874,-	
2000	780	760-785	620	8P1310	916,-
	800	780-805	640	8P1304	916,-
	880	860-885	720	8P1311	916,-
	900	880-905	740	8P1305	916,-
	980	960-985	820	8P1312	961,-
1000	980-1005	840	8P1306	961,-	

Zhotovenie na mieru

Výška	Šírka B	Číslo výrobku	Cena
1400-2000	500-1800	8P1380	1.083,-

Rozsah nastavenia = zadaný rozmer - 13 mm /+ 12 mm

Farby profilov – sklá/dekory

Farby profilov	Kód farby	Priplatok
strieborná matná	087	0,-
strieborná lesklá	092	127,-
Black Edition	123	138,-
White Edition	182	138,-

Sklá / dekory	s úpravou Anti-Plaque		bez úpravy Anti-Plaque	
	Kód skla	Priplatok	Kód skla	Priplatok
číre	322	94,-	321	0,-
Sand Plus	316	267,-	315	172,-
Privatima	375	267,-	373	172,-
šedé	368	267,-	301	172,-
bronzové	378	267,-	341	172,-
zrkadlové sklo	381	633,-	380	540,-

Zrkadlové sklo (380/381): Pri objednávke je vždy potrebné špecifikovať, ktorý segment má byť zhotovený so zrkadlovým sklom. Bez tejto špecifikácie budú všetky segmenty so zrkadlovým sklom.

Extra doplnky

Výška	Č. výrobku	Cena	
1900	Rozširovací profil o 15 mm pre dvere, priamy doraz	8P2501	36,-
2000	Rozširovací profil o 15 mm pre dvere, priamy doraz	8P2502	36,-

Číslo výrobku a ceny

XXXXXX	+	XXX	+	XXX	=	XXXXXX.XXX.XXX
Číslo výrobku		Kód farby		Kód skla		Číslo výrobku kompletné
Základná cena		Farebný príplatok		Príplatok za sklo		Celková cena

Design pure 4-uholník



Lietacie dvere s bočnou stenou

Popis výrobku

- Na kombináciu s bočnou stenou pre lietacie dvere
- Čiastočne orámované dvere s dvoma sklenenými krídlami, ktoré sa otvárajú dovnútra a von
- Zasklenie 6 mm jednovrstvovým bezpečnostným sklom podľa normy DIN EN 12150, voliteľne s povrchovou úpravou HÜPPE Anti-Plaque, ktorá umožňuje jednoduchú údržbu
- Profily z vysokokvalitného eloxovaného hliníka.
- Madlo a prahová lišta vždy vo farbe strieborná lesklá, s výnimkou Black Edition, White Edition
- Nastavitelnosť v nástenej lište 15 mm
- Trubkový pánt s plynulo nastaviteľným zdvíhacím/spúšťacím mechanizmom a 5 mm zdvíhacím účinkom
- S prahovou lištou (výška 10 mm) pre optimálnu tesnosť, alebo bez prahovej lišty pre bezbariérový vstup
- Priebežné magnetické lišty, tesniace profily a vodorovná tesniaca lišta
- Utesnenie podľa normy DIN 14428
- Made in Germany
- Obsah dodávky: upevňovací materiál, návod na montáž
- 10-ročná záruka dostupnosti opotrebovateľných dielov po zakúpení výrobku

Možnosti montáže 8P14		MAH
Rohové riešenie		
Min. - max. rozmery		
1400-2000	500-1600	

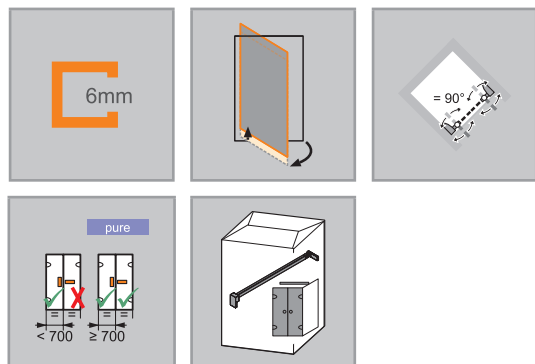

Rozmery	
WL:	30
R:	15
Mx:	M+15
MG:	30

WEM = vstavaný rozmer vaničky (000)
 M = montážny rozmer stred skla (001)
 Uveďte prosím bezpodmienečne pri objednávke.

Lietacie dvere pre bočnú stenu

Montáž na sprchovú vaničku

Výška	Typ	WEM B	Šírka vstupu	Číslo výrobku	Cena
1900	800	775-805	600	8P1401	833,-
	900	875-905	700	8P1402	833,-
	1000	975-1005	800	8P1403	874,-
2000	800	775-805	600	8P1404	916,-
	900	875-905	700	8P1405	916,-
	1000	975-1005	800	8P1406	961,-

Montáž priamo na podlahu

Výška	Typ	M (stred skla) B	Šírka vstupu	Číslo výrobku	Cena
1900	800	745-775	600	8P1401	833,-
	900	845-875	700	8P1402	833,-
	1000	945-975	800	8P1403	874,-
2000	800	745-775	600	8P1404	916,-
	800	785-815	630	8P1407	916,-
	900	845-875	700	8P1405	916,-
	900	885-915	730	8P1408	916,-
	1000	945-975	800	8P1406	961,-
	1000	985-1015	830	8P1409	961,-

Zhotovenie na mieru

Výška	Šírka B	Číslo výrobku	Cena
1400-2000	500-1600	8P1480	1.083,-

Rozsah nastavenia = zadaný rozmer - 15 mm /+ 15 mm

Farby profilov – sklá/dekory

Farby profilov	Kód farby	Priplatok
strieborná matná	087	0,-
strieborná lesklá	092	127,-
Black Edition	123	138,-
White Edition	182	138,-

Sklo / dekor	s úpravou Anti-Plaque		bez úpravy Anti-Plaque	
	Kód skla	Priplatok	Kód skla	Priplatok
čire	322	94,-	321	0,-
Sand Plus	316	267,-	315	172,-
Privatima	375	267,-	373	172,-
šedé	368	267,-	301	172,-
bronzové	378	267,-	341	172,-
zrkadlové sklo	381	633,-	380	540,-

Zrkadlové sklo (380/381): Pri objednávke je vždy potrebné špecifikovať, ktorý segment má byť zhotovený so zrkadlovým sklom. Bez tejto špecifikácie budú všetky segmenty so zrkadlovým sklom.

Extra doplnky

Výška	Č. výrobku	Cena
1900	Rozširovací profil o 15 mm pre dvere, priamy doraz	8P2501 36,-
2000	Rozširovací profil o 15 mm pre dvere, priamy doraz	8P2502 36,-

Číslo výrobku a ceny

XXXXXX	+	XXX	+	XXX	=	XXXXXX.XXX.XXX
Číslo výrobku		Kód farby		Kód skla		Číslo výrobku kompletné
Základná cena		Farebný príplatok		Príplatok za sklo		Celková cena

Design pure 4-uholník



Bočná stena s lietacími dverami

Popis výrobku

- Na kombináciu s lietacími dverami pre bočnú stenu. Bočnú stenu nemožno objednať ako samostatne stojacu.
- Čiastočne orámovaná bočná stena
- Zasklenie 6 mm jednovrstvovým bezpečnostným sklom podľa normy DIN EN 12150, voliteľne s povrchovou úpravou HÜPPE Anti-Plaque, ktorá umožňuje jednoduchú údržbu
- So stabilizačnou vzperou (vnútri)
- Profily z vysokokvalitného eloxovaného hliníka
- Skosenia / výrezy sú možné
- Vrátane HÜPPE Kedersystem (upevnenie pomocou tesniaceho profilu) –

Skrátená bočná stena je kombinovateľná len s dverami do niky.

Nie je možné objednať ako bočnú stenu samostatne stojacu.

- montáž bez viditeľných skrutiek v oblasti nástennej lišty
- Nastaviteľnosť v nástennej lište 15 mm
- Utesnenie podľa normy DIN 14428
- Made in Germany
- Obsah dodávky: upevňovací materiál, návod na montáž
- 10-ročná záruka dostupnosti opotrebovateľných dielov po zakúpení výrobku
- Priečna vzpera vždy vo farbe strieborná lesklá, s výnimkou Black Edition, White Edition

Možnosti montáže 8P15		MAM
Rohové riešenie = dvere + bočná stena		
Min. - max. rozmery		
500-2000	200-1200	

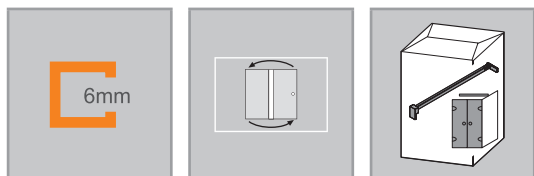

	Rozmery
	WL: 24
	R: 20
	Mx: M+10
	MG: 30
<p>WEM = vstavaný rozmer vaničky (000) M = montážny rozmer stred skla (001) Uveďte prosím bezpodmienečne pri objednávke.</p>	

Bočná stena pre lietacie dvere

Montáž na sprchovú vaničku

Výška	Typ	WEM	Číslo výrobku	Cena
1650	700	685-700	8P1506	563,-
	750	735-750	8P1507	563,-
	800	785-800	8P1508	563,-
	900	885-900	8P1509	563,-
1750	700	685-700	8P1515	563,-
	750	735-750	8P1516	563,-
	800	785-800	8P1517	563,-
	900	885-900	8P1518	563,-
1900	700	685-700	8P1501	563,-
	750	735-750	8P1502	563,-
	800	785-800	8P1503	563,-
	900	885-900	8P1504	563,-
2000	1000	985-1000	8P1505	590,-
	700	685-700	8P1510	620,-
	750	735-750	8P1511	620,-
	800	785-800	8P1512	620,-
	900	885-900	8P1513	620,-
	1000	985-1000	8P1514	649,-

Montáž priamo na podlahu

Výška	Typ	M (stred skla)	Číslo výrobku	Cena
1650	700	650-665	8P1506	563,-
	750	700-715	8P1507	563,-
	800	750-765	8P1508	563,-
	900	850-865	8P1509	563,-
1750	700	650-665	8P1515	563,-
	750	700-715	8P1516	563,-
	800	750-765	8P1517	563,-
	900	850-865	8P1518	563,-
1900	700	655-670	8P1501	563,-
	750	705-720	8P1502	563,-
	800	755-770	8P1503	563,-
	900	855-870	8P1504	563,-
2000	1000	955-970	8P1505	590,-
	700	655-670	8P1510	620,-
	700	692-707	8P1519	620,-
	750	705-720	8P1511	620,-
	750	742-757	8P1520	620,-
	800	755-770	8P1512	620,-
	800	792-807	8P1521	620,-
	900	855-870	8P1513	620,-
	900	892-907	8P1522	620,-
	1000	955-970	8P1514	649,-
	1000	992-1007	8P1523	649,-

Zhotovenie na mieru

Výška	Typ	Šírka B	Číslo výrobku	Cena
500-2000	cez roh	200-1200	8P1580	731,-
	Na vani	200-1200	8P1581	731,-

Rozsah nastavenia = zadaný rozmer - 8mm /+ 7mm
Na vani; len s PT do niky

Príplatok	
	Príplatok k zhotoveniu na mieru za každé skosenie / výrez
172,-	

Farby profilov – sklá/dekory

Farby profilov	Kód farby	Príplatok
strieborná matná	087	0,-
strieborná lesklá	092	127,-
Black Edition	123	138,-
White Edition	182	138,-

Sklo / dekor	s úpravou Anti-Plaque		bez úpravy Anti-Plaque	
	Kód skla	Príplatok	Kód skla	Príplatok
číre	322	94,-	321	0,-
Sand Plus	316	267,-	315	172,-
Privatima	375	267,-	373	172,-
šedé	368	267,-	301	172,-
bronzové	378	267,-	341	172,-
zrkadlové sklo	381	633,-	380	540,-

Variant vybavenia (voliteľný)

Variant vybavenia	Príplatok
Nástenná lišta Select+ Pri variante vybavenia 881 nie sú možné skosenia	881 136,-

Číslo výrobku a ceny

XXXXXX	+	XXX	+	XXX	=	XXXXXX.XXX.XXX
Číslo výrobku		Kód farby		Kód skla		Číslo výrobku kompletné
Základná cena		Farebný príplatok		Príplatok za sklo		Celková cena

Design pure 1/4-kruh



2-krídlové dvere

Popis výrobku

- Čiastočne orámovaný štvrtkrhový sprchový kút s dvoma sklenenými krídlami, ktoré sa otvárajú dovnútra a von
- Zasklenie 6 mm jednovrstvovým bezpečnostným sklom podľa normy DIN EN 12150, voliteľne s povrchovou úpravou HÜPPE Anti-Plaque, ktorá umožňuje jednoduchú údržbu
- Profily z vysokokvalitného eloxovaného hliníka.
- Madlo a prahová lišta vždy vo farbe strieborná lesklá, s výnimkou Black Edition, White Edition
- Trubkový pánt s plynulo nastaviteľným zdvíhacím/spúšťacím mechanizmom a 5 mm zdvíhacím účinkom

Nie je možné zhotovenie na mieru.

Možnosti montáže 8P16		MBB
Rohový vstup = dvere + dvere		
Min. - max. rozmery		
1900/2000	800/900/1000	

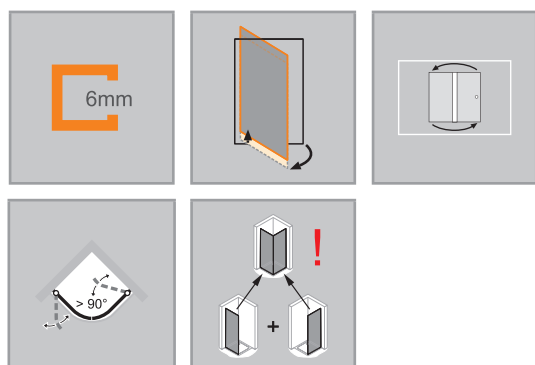

Rozmery	
WL:	30
R:	15
Mx:	M+15
MG:	30

WEM = vstavaný rozmer vaničky (000)
M = montážny rozmer stred skla (001)
Uvedte prosím bezpodmienečne pri objednávke.

2-krídlové dvere (1/2)

Montáž na sprchovú vaničku

Výška	Typ	WEM	Rádus	Číslo výrobku	Cena
1900	800	785-800	500	8P1601	864,-
	900	885-900	500	8P1602	864,-
	1000	985-1000	500	8P1603	905,-
	800	785-800	550	8P1604	864,-
	900	885-900	550	8P1605	864,-
	1000	985-1000	550	8P1606	905,-
2000	800	785-800	500	8P1607	949,-
	900	885-900	500	8P1608	949,-
	1000	985-1000	500	8P1609	998,-
	800	785-800	550	8P1610	949,-
	900	885-900	550	8P1611	949,-
	1000	985-1000	550	8P1612	998,-

POZOR: Kompletný rohový vstup pozostáva z dvoch č. výrobku

Montáž priamo na podlahu

Výška	Typ	M (stred skla) B	Rádus	Číslo výrobku	Cena
1900	800	755-770	470	8P1601	864,-
	900	855-870	470	8P1602	864,-
	1000	955-970	470	8P1603	905,-
	800	755-770	520	8P1604	864,-
	900	855-870	520	8P1605	864,-
	1000	955-970	520	8P1606	905,-
2000	800	755-770	470	8P1607	949,-
	900	855-870	470	8P1608	949,-
	1000	955-970	470	8P1609	998,-
	800	755-770	520	8P1610	949,-
	900	855-870	520	8P1611	949,-
	1000	955-970	520	8P1612	998,-

POZOR: Kompletný rohový vstup pozostáva z dvoch č. výrobku

Farby profilov – sklá/dekory

Farby profilov	Kód farby	Príplatok
strieborná matná	087	0,-
strieborná lesklá	092	127,-
Black Edition	123	138,-
White Edition	182	138,-

Sklo / dekor	s úpravou Anti-Plaque		bez úpravy Anti-Plaque	
	Kód skla	Príplatok	Kód skla	Príplatok
číre	322	94,-	321	0,-

Extra doplnky

Výška	Č. výrobku	Cena
1900	Rozširovací profil o 15 mm pre dvere, priamy doraz	8P2501 36,-
2000	Rozširovací profil o 15 mm pre dvere, priamy doraz	8P2502 36,-

Číslo výrobku a ceny

XXXXXX	+	XXX	+	XXX	+	XXX	=	XXXXXX.XXX.XXX.XXX
Číslo výrobku		Kód farby		Kód skla		Variant vybavenia		Číslo výrobku kompletne
Základná cena		Farebný príplatok		Príplatok za sklo		Príplatok		Celková cena

Design pure 1/4-kruh



2-krídlové dvere s pevnými segmentami

Popis výrobku

- Čiastočne orámovaný sprchovací kút v tvare štvrtkruhu s dvoma sklenenými krídlami, ktoré sa otvárajú dovnútra a von, a s dvoma pevnými segmentami
- Zasklenie 6 mm jednovrstvovým bezpečnostným sklom podľa normy DIN EN 12150, voliteľne s povrchovou úpravou HÜPPE Anti-Plaque, ktorá umožňuje jednoduchú údržbu
- So stabilizačnou vzperou (vnútri)
- Profily z vysokokvalitného eloxovaného hliníka.
- Skosenia / výrezy sú možné
- Madlo, stabilizačná vzpera a prahová lišta vždy vo farbe strieborná lesklá, s výnimkou Black Edition, White Edition
- Trubkový pánt s plynulo nastaviteľným zdvíhacím/spúšťacím mechanizmom a 5 mm zdvíhacím účinkom

- Nastaviteľnosť v nástennej lište 15 mm
- Vrátane HÜPPE Kegersystem (upevnenie pomocou tesniaceho profilu) – montáž bez viditeľných skrutiek v oblasti nástennej lišty
- S prahovou lištou (výška 10 mm) pre optimálnu tesnosť, alebo bez prahovej lišty pre bezbariérový vstup
- Priebežné magnetické lišty, tesniacie profily a vodorovná tesniaca lišta
- Utesnenie podľa normy DIN 14428
- Made in Germany
- Obsah dodávky: upevňovací materiál, návod na montáž
- 10-ročná záruka dostupnosti opotrebovateľných dielov po zakúpení výrobku

Možnosti montáže 8P17		MBC
Rohový vstup = dvere + dvere		
Min. - max. rozmery		
1900/2000	735-1135	200-600

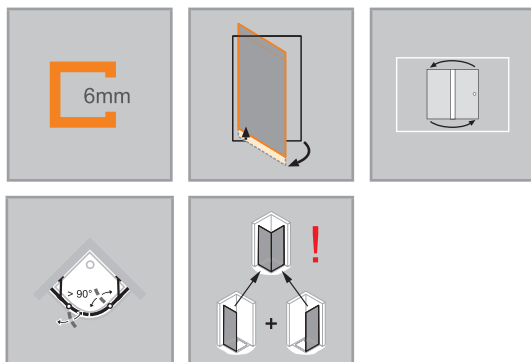

Rozmery	
WL:	24
R:	20
Mx:	M+10
MG:	30

WEM = vstavaný rozmer vaničky (000)
 M = montážny rozmer stred skla (001)
 Uveďte prosím bezpodmienečne pri objednávke.

2-krídlové dvere s pevnými segmentami (1/2)

Montáž na sprchovú vaničku

Výška	Typ	WEM B1/B2	CLI/CRE	Rádus	Číslo výrobku	Cena
1900	800	785-800	280-295	500	8P1701	864,-
	900	885-900	380-395	500	8P1702	864,-
	1000	985-1000	480-495	500	8P1703	905,-
	800	785-800	235-250	550	8P1704	864,-
	900	885-900	335-350	550	8P1705	864,-
	1000	985-1000	435-450	550	8P1706	905,-
2000	800	785-800	280-295	500	8P1707	949,-
	900	885-900	380-395	500	8P1708	949,-
	1000	985-1000	480-495	500	8P1709	998,-
	800	785-800	235-250	550	8P1710	949,-
	900	885-900	335-350	550	8P1711	949,-
	1000	985-1000	435-450	550	8P1712	998,-

POZOR: Kompletný rohový vstup pozostáva z dvoch č. výrobku

Montáž priamo na podlahu

Výška	Typ	M (stred skla) B1/B2	CLI/CRE	Rádus	Číslo výrobku	Cena
1900	800	755-770	280-295	470	8P1701	864,-
	900	855-870	380-395	470	8P1702	864,-
	1000	955-970	480-495	470	8P1703	905,-
	800	755-770	235-250	520	8P1704	864,-
	900	855-870	335-350	520	8P1705	864,-
	1000	955-970	435-450	520	8P1706	905,-
2000	800	755-770	280-295	470	8P1707	949,-
	800	792-807	317-332	470	8P1713	949,-
	900	855-870	380-395	470	8P1708	949,-
	900	892-907	417-432	470	8P1714	949,-
	1000	955-970	480-495	470	8P1709	998,-
	1000	992-1007	517-532	470	8P1715	998,-
	800	755-770	235-250	520	8P1710	949,-
	800	792-807	272-287	520	8P1716	949,-
	900	855-870	335-350	520	8P1711	949,-
	900	892-907	372-387	520	8P1717	949,-
	1000	955-970	435-450	520	8P1712	998,-
	1000	992-1007	472-487	520	8P1718	998,-

POZOR: Kompletný rohový vstup pozostáva z dvoch č. výrobku

Zhotovenie na mieru: Montáž na sprchovú vaničku

Výška	Šírka B1/B2	CLI/CRE	Šírka vstupu	Rádus	Číslo výrobku	Cena
1900/2000	735-1135	200-600	630	500	8P1780	1.077,-
	735-1135	200-600	685	550	8P1781	1.077,-

Zhotovenie na mieru je možné len na šírku

Rozsah nastavenia = zadaný rozmer - 8mm /+ 7mm

	Priplatok k zhotoveniu na mieru za každé skosenie / výrez	Priplatok
		172,-

Zhotovenie na mieru: Montáž priamo na podlahu

Výška	Šírka B1/B2	CLI/CRE	Šírka vstupu	Rádus	Číslo výrobku	Cena
1900/2000	735-1135	200-600	630	470	8P1780	1.077,-
	735-1135	200-600	685	520	8P1781	1.077,-

Zhotovenie na mieru je možné len na šírku

Rozsah nastavenia = zadaný rozmer - 8mm /+ 7mm

	Priplatok k zhotoveniu na mieru za každé skosenie / výrez	Priplatok
		172,-

Farby profilov – sklá/dekory

Farby profilov	Kód farby	Priplatok
strieborná matná	087	0,-
strieborná lesklá	092	127,-
Black Edition	123	138,-
White Edition	182	138,-

Skló / dekor	s úpravou Anti-Plaque		bez úpravy Anti-Plaque	
	Kód skla	Priplatok	Kód skla	Priplatok
číre	322	94,-	321	0,-

Extra doplnky

Výška	Č. výrobku	Cena
1900	Rozširovací profil o 15 mm pre pevný segment	8P4201 36,-
2000	Rozširovací profil o 15 mm pre pevný segment	8P4202 36,-



Číslo výrobku a ceny

XXXXXX	+	XXX	+	XXX	=	XXXXXX.XXX.XXX
Číslo výrobku		Kód farby		Kód skla		Číslo výrobku kompletné
Základná cena		Farebný príplatok		Priplatok za skló		Celková cena

Design pure

Kabíny U

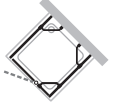

Pre typ	Číslo výrobku	Cena
	8P3380	2.605,-
	Skladá sa z: 1 krídlových dverí s pevným segmentom, 2 bočných stien, 1 doplnkovej sady pre U-kabínu	
	8P4480	2.605,-
	Skladá sa z: 1 krídlových dverí s pevným segmentom, 2 bočných stien, 1 doplnkovej sady pre U-kabínu	
	8P3180	2.605,-
	Skladá sa z: 1 krídlových dverí s pevným segmentom, 1 skrátenej bočnej steny, 1 bočnej steny, 1 doplnkovej sady pre U-kabínu	
	8P3280	2.605,-
	Skladá sa z: 1 krídlových dverí s pevným segmentom, 1 skrátenej bočnej steny, 1 bočnej steny, 1 doplnkovej sady pre U-kabínu	

Výška	Šírka	Typ
1400-2000	700-1200	Krídlové dvere s pevným segmentom
1400-2000	200-1200	Bočná stena
1400-2000	200-1200	skrátená bočná stena

Treba uviesť, či sa uvedený rozmer vzťahuje na vstavaný rozmer vaničky alebo na montážny rozmer na stred skla (napr. pri montáži priamo na podlahu).

Pri rozmeroch treba preto v objednávke uviesť nasledujúce údaje:

Zamerané na vstavaný rozmer vaničky: 000

Zamerané na montážny rozmer na stred skla: 001

Farby profilov – sklá/dekory

Farby profilov	Kód farby	Príplatok
strieborná matná	087	0,-
strieborná lesklá	092	255,-
Black Edition	123	278,-
White Edition	182	278,-

Skló / dekor	s úpravou Anti-Plaque		bez úpravy Anti-Plaque	
	Kód skla	Príplatok	Kód skla	Príplatok
číre	322	190,-	321	0,-
Sand Plus	316	535,-	315	346,-
šedé	368	535,-	301	346,-
bronzové	378	535,-	341	346,-

Číslo výrobku a ceny

XXXXXX	+	XXX	+	XXX	=	XXXXXX.XXX.XXX
Číslo výrobku		Kód farby		Kód skla		Číslo výrobku kompletne
Základná cena		Farebný príplatok		Príplatok za sklo		Celková cena

Design pure U-kabína

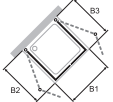
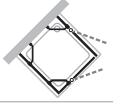
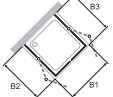
Pre typ	Číslo výrobku	Cena
	8P6480	2.287,-
	Skladá sa z: 1 krídlových sklapovacích dverí – upevnenie vľavo, 1 krídlových sklapovacích dverí – upevnenie vpravo, 2 tesniacich líšt pre U-kabínu SFT. S otvormi (30mm) v dverných segmentoch slúžiacimi ako madlo pre optimálne sklapovanie (možno kompletne zložiť k stene). Voliteľne možné objednať s madlami ako variantom vybavenia 450. Použitím madiel sa výrazne obmedzí funkcia skladania.	
	8P7880	2.916,-
	Skladá sa z: 2 krídlových dverí s pevným segmentom, 1 bočnej steny, 1 doplnkovej sady pre U-kabínu	
	8P7680	2.705,-
	Skladá sa z: 1 krídlových sklapovacích dverí s pevným segmentom – upevnenie vľavo, 1 krídlových sklapovacích dverí s pevným segmentom – upevnenie vpravo. S otvormi (30mm) na rukoväť v dverných segmentoch pre optimálne skladanie (možno kompletne zložiť k stene). Voliteľne možné objednať s madlami ako variantom vybavenia 450. Použitím madiel sa výrazne obmedzí funkcia skladania.	

Výška	Šírka	Typ
1400-2000	700-1200	Krídlové dvere s pevným segmentom
1400-2000	200-1200	Bočná stena
1400-2000	B1: 600 – 1000	Krídlové sklapovacie dvere
do 2000	B2: 600 – 800	Krídlové sklapovacie dvere – upevnenie vľavo
do 2000	B3: 600 – 800	Krídlové sklapovacie dvere – upevnenie vpravo
1400-2000	B1: 600 – 1000	Krídlové sklapovacie dvere
do 2000	B2: 700 – 1200	Krídlové sklapovacie dvere s pevným segmentom – upevnenie vľavo
do 2000	B3: 700 – 1200	Krídlové sklapovacie dvere s pevným segmentom – upevnenie vpravo

Treba uviesť, či sa uvedený rozmer vzťahuje na vstavaný rozmer vaničky alebo na montážny rozmer na stred skla (napr. pri montáži priamo na podlahu).

Pri rozmeroch treba preto v objednávke uviesť nasledujúce údaje:

Zamerané na vstavaný rozmer vaničky: 000

Zamerané na montážny rozmer na stred skla: 001

Farby profilov – sklá/dekory

Farby profilov	Kód farby	Príplatok
strieborná matná	087	0,-
strieborná lesklá	092	255,-
Black Edition	123	278,-
White Edition	182	278,-

Skló / dekór	s úpravou Anti-Plaque		bez úpravy Anti-Plaque	
	Kód skla	Príplatok	Kód skla	Príplatok
číre	322	190,-	321	0,-
Sand Plus	316	535,-	315	346,-
šedé	368	535,-	301	346,-
bronzové	378	535,-	341	346,-

Variant vybavenia (voliteľný)

		Variant vybavenia	Príplatok
Komfortné madlo len pre 8P6480 a 8P7680		450	168,-

Číslo výrobku a ceny

XXXXXX	+	XXX	+	XXX	+	XXX	=	XXXXXX.XXX.XXX.XXX
Číslo výrobku		Kód farby		Kód skla		Variant vybavenia		Číslo výrobku kompletne
Základná cena		Farebný príplatok		Príplatok za sklo		Príplatok		Celková cena

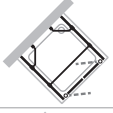
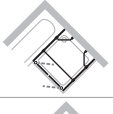
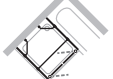
Pre typ	Číslo výrobku	Cena
	8P3580	2.648,-
	Skladá sa z: 1 lietacích dverí, 2 bočných stien, 1 doplnkovej sady pre U-kabínu	
	8P4580	2.648,-
	Skladá sa z: 1 lietacích dverí, 1 skrátenej bočnej steny, 1 doplnkovej sady pre U-kabínu	
	8P3480	2.648,-
	Skladá sa z: 1 lietacích dverí, 1 skrátenej bočnej steny, 1 doplnkovej sady pre U-kabínu	

Výška	Šírka	Typ
1400-2000	600 – 1200	Lietacie dvere
1400-2000	200-1200	Bočná stena
1400-2000	200-1200	skrátená bočná stena

Treba uviesť, či sa uvedený rozmer vzťahuje na vstavaný rozmer vaničky alebo na montážny rozmer na stred skla (napr. pri montáži priamo na podlahu).

Pri rozmeroch treba preto v objednávke uviesť nasledujúce údaje:

Zamerané na vstavaný rozmer vaničky: 000

Zamerané na montážny rozmer na stred skla: 001

Farby profilov – sklá/dekory

Farby profilov	Kód farby	Priplatok
strieborná matná	087	0,-
strieborná lesklá	092	255,-
Black Edition	123	278,-
White Edition	182	278,-

Sklo / dekor	s úpravou Anti-Plaque		bez úpravy Anti-Plaque	
	Kód skla	Priplatok	Kód skla	Priplatok
číre	322	190,-	321	0,-
Sand Plus	316	535,-	315	346,-
Privatima	375	535,-	373	346,-
šedé	368	535,-	301	346,-
bronzové	378	535,-	341	346,-







Číslo výrobku a ceny

XXXXXX	+	XXX	+	XXX	=	XXXXXX.XXX.XXX
Číslo výrobku Základná cena		Kód farby Farebný príplatok		Kód skla Príplatok za sklo		Číslo výrobku kompletne Celková cena

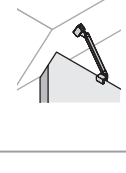
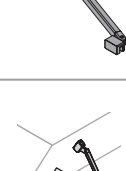
Design pure

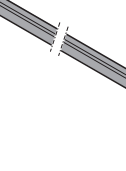
Varianty a príslušenstvo

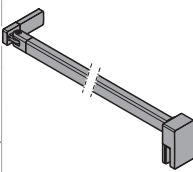
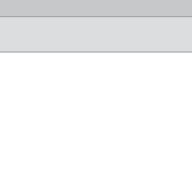
Stabilizačné vzpery / priečne vzpery

Dĺžka	Typ	Skica / Foto	Farba	Číslo výrobku	Cena
150 mm	Stabilizačná vzpera (stena/sklo) pre hrúbku skla 6 – 8 mm		chróm = 091	SP0100091	85,-
			Black Edition = 123	SP0100123	143,-
			White Edition = 182	SP0100182	143,-
250 mm	Stabilizačná vzpera (stena/sklo) pre hrúbku skla 6 – 8 mm		chróm = 091	SP0101091	88,-
			Black Edition = 123	SP0101123	147,-
			White Edition = 182	SP0101182	147,-
	Stabilizačná vzpera (sklo/sklo) pre hrúbku skla 6 – 8 mm		chróm = 091	SP0201091	88,-
			Black Edition = 123	SP0201123	147,-
			White Edition = 182	SP0201182	147,-
500 mm	Stabilizačná vzpera (stena/sklo) pre hrúbku skla 6 – 8 mm		chróm = 091	SP0102091	90,-
			Black Edition = 123	SP0102123	148,-
			White Edition = 182	SP0102182	148,-
	Stabilizačná vzpera (sklo/sklo) pre hrúbku skla 6 – 8 mm		chróm = 091	SP0202091	90,-
			Black Edition = 123	SP0202123	148,-
			White Edition = 182	SP0202182	148,-
Stabilizačná vzpera (stena/sklo) pre hrúbku skla 6 – 8 mm (pre stropnú šikminu)		chróm = 091	S00102091	119,-	
		Black Edition = 123	S00102123	176,-	
		White Edition = 182	S00102182	176,-	
800 mm	Stabilizačná vzpera (stena/sklo) pre hrúbku skla 6 – 8 mm		chróm = 091	SP0501091	109,-
			Black Edition = 123	SP0501123	168,-
			White Edition = 182	SP0501182	168,-
1200 mm	Priečna vzpera (sklo/sklo) pre hrúbku skla 6 – 8 mm		chróm = 091	SP0301091	149,-
			Black Edition = 123	SP0301123	215,-
			White Edition = 182	SP0301182	215,-
	Priečna vzpera (stena/sklo) pre hrúbku skla 6 – 8 mm		chróm = 091	SP0302091	149,-
			Black Edition = 123	SP0302123	215,-
			White Edition = 182	SP0302182	215,-
	Priečna vzpera (stena/sklo) pre hrúbku skla 6 – 8 mm (pre stropnú šikminu)		chróm = 091	S00301091	147,-
			Black Edition = 123	S00301123	206,-
			White Edition = 182	S00301182	206,-

U-kabína			
Typ	Farba	Číslo výrobku	Cena
Doplnková sada pre U-kabínu pre krídlové dvere s pevným segmentom	strieborná matná = 087	8P4080087	107,-
	strieborná lesklá = 092	8P4080092	107,-
	Black Edition = 123	8P4080123	107,-
	White Edition = 182	8P4080182	107,-
Doplnková sada pre U-kabínu pre lietacie dvere	strieborná matná = 087	8P4180087	107,-
	strieborná lesklá = 092	8P4180092	107,-
	Black Edition = 123	8P4180123	107,-
	White Edition = 182	8P4180182	107,-

Stropná vzpera

Dĺžka	Typ	Detail	Skica / Foto	Farba	Číslo výrobku	Cena
80 – 800 mm	Stropná vzpera	Pre hrúbku skla 6 – 8 mm. Možnosť individuálneho skrátenia. Možnosť dodatočnej montáže.		strieborná lesklá = 092	SP0000092	154,-
				Black Edition = 123	SP0000123	212,-
				White Edition = 182	SP0000182	212,-

Vzpera tvaru T, kompletná

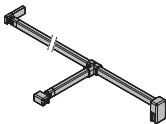
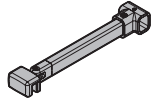
Dĺžka	Typ	Skica / Foto	Farba	Číslo výrobku	Cena
do 2000 mm x 150 mm	Vzpera tvaru T, kompletná (stena/sklo/sklo)		chróm = 091	SP0603091	279,-
			Black Edition = 123	SP0603123	329,-
			White Edition = 182	SP0603182	329,-
150 mm	Dodatočné T-riešenie (v kombinácii s priečnou vzperou stena/sklo), skrátene pripojenie		chróm = 091	SP0605091	132,-
			Black Edition = 123	SP0605123	158,-
			White Edition = 182	SP0605182	158,-

PRIEREZY PROFILOV

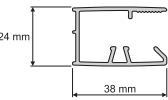
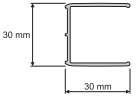
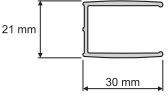
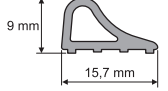
Profil	Detail
	Nástenná lišta pre bočnú stenu, protisegmentom a krídlové dvere s pevným segmentom
	Nástenná lišta pre priame pripojenie (bez pevného segmentu)
	Dosadacia niková lišta
	Prahová lišta

Qube



Čierne, ostré, skvelé
Inšpiráciou pre HÜPPE Qube bol „industriálny vzhľad“ typický pre lofts. V tomto prípade je filigránska konštrukcia rámu skombinovaná s vysokokvalitným skleneným dekorom a vytvára kubistický dizajn. Rukoväť, profily a všetky tesnenia Qube sú vyhotovené vo

výraznej matnej čiernej farbe. Pre všestranne skvelý vzhľad. Samozrejme vrátane mnohých inovácií HÜPPE, ako je patentovaný Kedersystem (upevnenie pomocou tesniaceho profilu).

Prehľad modelov – základná cena

Qube

4-uholník

Krídlové dvere

Krídlové dvere s pevným segmentom Bočná stena segmentom

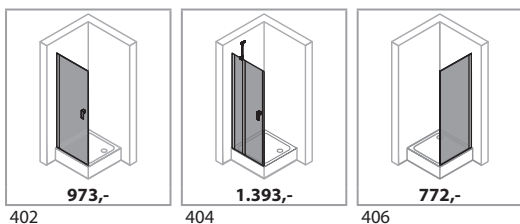

402

404

406

PRIEREZY PROFILOV

Profil	Detail
<p>24 mm 38 mm</p>	Nástenná lišta pre bočnú stenu, protisegmentom a krídlové dvere s pevným segmentom
<p>30 mm 30 mm</p>	Nástenná lišta pre priame pripojenie (bez pevného segmentu)
<p>21 mm 30 mm</p>	Dosadacia niková lišta
<p>9 mm 15,7 mm</p>	Prahová lišta

Qube

Podrobnosti o produkte
Qube



Podrobnosti o produkte **Qube**



Madlo HÜPPE Qube



Filigránsky rám



Stabilizačná vzpera



Výkonný zdvíhací/spúšťací mechanizmus zdvíha dvere pri otvorení o 5 mm a tým zabraňuje opotrebovaniu tesniacich profilov na podlahe. Krídlo dverí sa môže pomocou zdvíhacieho/spúšťacieho mechanizmu fixovať v rôznych polohách.



Kubistický dizajn vďaka kombinácii filigránového orámovania a kvalitného skleneného dekoru.

Qube 4-uholník



Krídlové dvere do niky

Popis výrobku

- Na montáž do niky a na kombináciu s bočnou stenou
- Čiastočne orámované krídlové dvere s jedným skleneným krídlom, ktoré sa otvára dovnútra a von, s industriálnym dizajnom a filigránskym vizuálnym rámom
- 10-ročná záruka dostupnosti opotrebovateľných dielov po zakúpení výrobku.
- Utesnenie podľa normy DIN 14428.
- Prieběžné magnetické lišty, tesniace profily a vodorovná tesniaca lišta
- Obsah balenia: Montážny materiál, návod na montáž
- Made in Germany
- S prahovou lištou (výška 10 mm) pre optimálnu tesnosť, alebo bez prahovej lišty pre bezbariérový vstup

Pre krídlové dvere do niky potrebná doplnková sada do niky.

Možnosti montáže CB01		QF1
Nika = dvere + doplnková sada pre niku		
Rohové riešenie = dvere + bočná stena		
Min. - max. rozmery		
1400-2000	500-1100	

				Rozmery WL: 30 R: 15 Mx: M+15 MG: 30
	WEM = vstavaný rozmer vaničky (000) M = montážny rozmer stred skla (001) Uvedte prosím bezpodmienečne pri objednávke.			

Krídlové dvere

Montáž na sprchovú vaničku

Výška	Typ	WEM Nika	WEM Bočná stena	Šírka vstupu Nika/Bočná stena	Číslo výrobku	Cena
2000	800	785-815	785-800	685	CB0101	973,-
	900	885-915	885-900	785	CB0102	1.031,-
	1000	985-1015	985-1000	885	CB0103	1.052,-
	1100	1085-1115	1085-1100	985	CB0104	1.116,-

Montáž priamo na podlahu

Výška	Typ	M (stred skla) Nika	M (stred skla) Bočná stena	Šírka vstupu Nika/Bočná stena	Číslo výrobku	Cena
2000	800	785-815	755-770	685	CB0101	973,-
	900	885-915	855-870	785	CB0102	1.031,-
	1000	985-1015	955-970	885	CB0103	1.052,-
	1100	1085-1115	1055-1070	985	CB0104	1.116,-

Zhotovenie na mieru

Výška	Šírka B	Číslo výrobku	Cena
1400-2000	500-1100	CB0180	1.149,-

Rozsah nastavenia STN = zadaný rozmer - 8 mm / + 22 mm
 Rozsah nastavenia STS = zadaný rozmer - 8mm / + 7mm

Farba profilov / Sklo / Dekor - Príplatok

Farby profilov	Kód farby	Príplatok
Black Edition	123	0,-

Sklo / dekor	s úpravou Anti-Plaque		bez úpravy Anti-Plaque	
	Kód skla	Príplatok	Kód skla	Príplatok
číre	322	94,-	321	0,-

Extra doplnky

Výška		Č. výrobku	Cena
2000	Doplnková sada pre niku	CB1901	146,-
do 2000	Doplnková sada pre niku, zhotovenie na mieru	CB1980	146,-

Číslo výrobku a ceny

XXXXXX	+	XXX	+	XXX	=	XXXXXX.XXX.XXX
Číslo výrobku		Kód farby		Kód skla		Číslo výrobku kompletné
Základná cena		Farebný príplatok		Príplatok za sklo		Celková cena

Qube 4-uholník



Krídlové dvere s pevným segmentom a bočnou stenou

Popis výrobku

- Na montáž do niky a na kombináciu s bočnou stenou alebo pre rohový vstup
- Čiastočne orámované dvere s jedným skleneným krídlom s pevným segmentom, ktoré sa otvárajú dovnútra a von, s industriálnym dizajnom a filigránskym vizuálnym rámom
- Zasklenie 6 mm jednovrstvovým bezpečnostným sklom podľa normy DIN EN 12150, voliteľne s povrchovou úpravou HÜPPE Anti-Plaque ktorá umožňuje jednoduchú údržbu.
- So stabilizačnou vzperou (vnútri)
- Profily z vysokokvalitného eloxovaného/povrchovo upraveného/lakovaneého hliníka.
- Nastaviteľnosť v nástennej lište 15 mm
- Trubkový pánt s plynulo nastaviteľným zdvíhacím/spúšťacím mechaniz-

Pre krídlové dvere do niky potrebná doplnková sada do niky.

- mom a 5 mm zdvíhacím účinkom
- Vrátane HÜPPE Kedersystem (upevnenie pomocou tesniaceho profilu) – montáž bez viditeľných skrutiek v oblasti nástennej lišty
- S prahovou lištou (výška 10 mm) pre optimálnu tesnosť, alebo bez prahovej lišty pre bezbariérový vstup
- Priebežné magnetické lišty, tesniacie profily a vodorovná tesniaca lišta
- Sériová výška 2000 mm
- Utesnenie podľa normy DIN 14428.
- Made in Germany
- Obsah balenia: Montážny materiál, návod na montáž
- 10-ročná záruka dostupnosti opotrebovateľných dielov po zakúpení výrobku.

Možnosti montáže CB03		QF3
Nika = dvere + doplnková sada pre niku		
Rohové riešenie = dvere + bočná stena		
Min. - max. rozmery		
1400-2000	230-600	max. 900

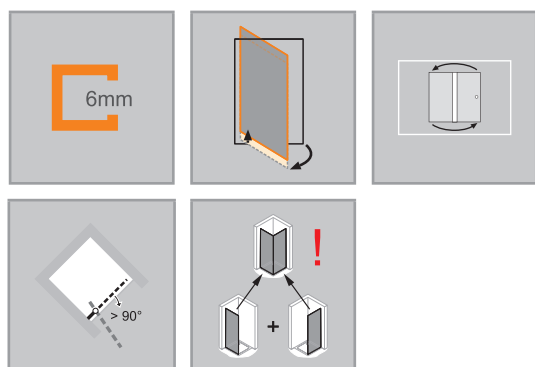

Rozmery	
WL:	24
R:	20
Mx:	M+10
MG:	30

WEM = vstavaný rozmer vaničky (000)
 M = montážny rozmer stred skla (001)
 Uveďte prosím bezpodmienečne pri objednávke.

Krídlové dvere s pevným segmentom

Montáž na sprchovú vaničku

Výška	Typ	WEM Nika	WEM Bočná stena	Šírka vstupu Nika/Bočná stena	Číslo výrobku	Cena
2000	800	785-815	785-800	470	CB0303	1.393,-
	900	885-915	885-900	570	CB0304	1.414,-
	1000	985-1015	985-1000	670	CB0305	1.434,-
	1200	1185-1215	1185-1200	670	CB0306	1.498,-

Montáž priamo na podlahu

Výška	Typ	M (stred skla) Nika	M (stred skla) Bočná stena	Šírka vstupu Nika/Bočná stena	Číslo výrobku	Cena
2000	800	785-815	755-770	470	CB0303	1.393,-
	900	885-915	855-870	570	CB0304	1.414,-
	1000	985-1015	955-970	670	CB0305	1.434,-
	1200	1185-1215	1155-1170	670	CB0306	1.498,-

Zhotovenie na mieru

Výška	Šírka B	Šírka C	Číslo výrobku	Cena
1400-2000	700-1500	230-600	CB0380	1.679,-

Rozsah nastavenia STN = zadaný rozmer - 8 mm / + 22 mm
Rozsah nastavenia STS = zadaný rozmer - 8mm / + 7mm

Farba profilov / Sklo / Dekor - Príplatok

Farby profilov	Kód farby	Príplatok
Black Edition	123	0,-

Sklo / dekor	s úpravou Anti-Plaque		bez úpravy Anti-Plaque	
	Kód skla	Príplatok	Kód skla	Príplatok
číre	322	94,-	321	0,-

Extra doplnky

Výška		Č. výrobku	Cena
2000	Doplnková sada pre niku	CB1901	146,-
do 2000	Doplnková sada pre niku, zhotovenie na mieru	CB1980	146,-

Číslo výrobku a ceny

XXXXXX	+	XXX	+	XXX	=	XXXXXX.XXX.XXX
Číslo výrobku		Kód farby		Kód skla		Číslo výrobku kompletne
Základná cena		Farebný príplatok		Príplatok za sklo		Celková cena

Qube 4-uholník



Bočná stena pre krídlové dvere

Popis výrobku

- Na kombináciu s krídlovými dverami alebo krídlovými dverami s pevným segmentom s industriálnym dizajnom a filigránskym vizuálnym rámom
- Čiastočne orámovaná bočná stena.
- Zasklenie 6 mm jednovrstvovým bezpečnostným sklom podľa normy DIN EN 12150, voliteľne s povrchovou úpravou HÜPPE Anti-Plaque ktorá umožňuje jednoduchú údržbu.
- Profily z vysokokvalitného eloxovaného hliníka
- Efekt orámovania sa dosahuje vysokokvalitnou fóliou/potlačou skla
- Nastavitelnosť v nástennej lište 15 mm
- Vrátane HÜPPE Kedersystem (upevnenie pomocou tesniaceho profilu) – montáž bez viditeľných skrutiek v oblasti nástennej lišty
- Sériová výška 2000 mm
- Utesnenie podľa normy DIN 14428.
- Made in Germany
- Obsah balenia: Montážny materiál, návod na montáž
- 10-ročná záruka dostupnosti opotrebovateľných dielov po zakúpení výrobku.

Možnosti montáže CB07		QF6
Rohové riešenie = dvere + bočná stena		
Min. - max. rozmery		
1400-2000	200-1200	

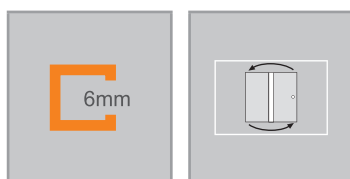

Rozmery	
WL:	24
R:	20
Mx:	M+10
MG:	30

WEM = vstavaný rozmer vaničky (000)
 M = montážny rozmer stred skla (001)
 Uveďte prosím bezpodmienečne pri objednávke.

Bočná stena pre krídlové dvere

Montáž na sprchovú vaničku

Výška	Typ	WEM	Číslo výrobku	Cena
2000	800	785-800	CB0703	772,-
	900	885-900	CB0704	796,-
	1000	985-1000	CB0705	819,-

Montáž priamo na podlahu

Výška	Typ	M (stred skla)	Číslo výrobku	Cena
2000	800	755-770	CB0703	772,-
	900	855-870	CB0704	796,-
	1000	955-970	CB0705	819,-

Zhotovenie na mieru

Výška	Šírka B	Typ	Číslo výrobku	Cena
1400-2000	200-1200	cez roh	CB0780	912,-

Rozsah nastavenia = zadaný rozmer - 8mm /+ 7mm

Farba profilov / Sklo / Dekor - Príplatok

Farby profilov	Kód farby	Príplatok
Black Edition	123	0,-

Sklo / dekor	s úpravou Anti-Plaque		bez úpravy Anti-Plaque	
	Kód skla	Príplatok	Kód skla	Príplatok
Black Frame	31B	94,-	31A	0,-

Číslo výrobku a ceny

XXXXXX	+	XXX	+	XXX	=	XXXXXX.XXX.XXX
Číslo výrobku		Kód farby		Kód skla		Číslo výrobku kompletne
Základná cena		Farebný príplatok		Príplatok za sklo		Celková cena

Aura elegance



Každodenné pohodlie, nadčasovo atraktívne
Pravé sklo, elegantné detaily, kvalitné spracovanie:
HÜPPE Aura elegance dokáže sprostredkovať klasický
elegantný štýl – a zároveň vyniká veľkým pohodlím
pri každodennom používaní. Zabezpečujú to typické
prvky HÜPPE, ako je čistiaca funkcia EasyCare alebo

mechanizmus Soft-Open/Soft-Close (mechanizmus
mäkkého otvárania a zatvárania). Nadčasovo krásna
a nekomplikovaná sprchová zástena.

Prehľad modelov – základná cena

Aura elegance

4-uholník

Posuvné dvere rohový vstup 2-dielny

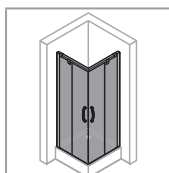

1.380,-

S. 412

Posuvné dvere 1-dielne s pevným segmentom

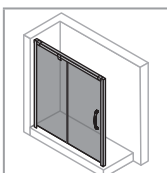

814,-

S. 414

Bočná stena pre posuvné dvere 1-dielne s pevným segmentom

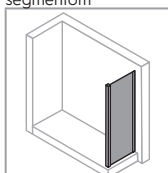

565,-

S. 418

Posuvné dvere s pevným segmentom a protisegmentom

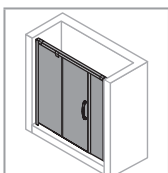

1.191,-

S. 420

Posuvné dvere 2-dielne s pevnými segmentami

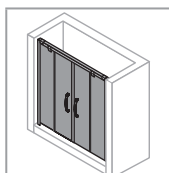

1.380,-

S. 424

1/4-kruh

Posuvné dvere

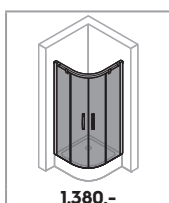

1.380,-

S. 426

Podrobnosti o produkte
Aura elegance



Podrobnosti o produkte **Aura elegance**



Madlo



Dverové segmenty možno pre ľahké čistenie odklopiť dovnútra.



Rhová spojka, držiaky skla, krytky, madlo a prahová lišta vždy vo farbe chróm, resp. strieborná pololesklá



Prevedenie vo farbe strieborná matná



Prevedenie vo farbe biela



Prevedenie vo farbe strieborná lesklá

Všetky modely posuvných dverí HÜPPE Aura elegance môžu byť voliteľne montované s prahovou lištou pre dosiahnutie optimálnej tesnosti, alebo bez prahovej lišty pre bezbariérový vstup.

Aura elegance 4-uholník



Posuvné dvere rohový vstup 2-dielny

Popis výrobku

- Čiastočne orámovaný rohový vstup s dvoma posuvnými segmentami, z ktorých sa každý otvára na jednu stranu, a s dvoma pevnými segmentami
- Zasklenie 6 mm jednovrstvovým bezpečnostným sklom podľa normy DIN EN 12150, voliteľne s povrchovou úpravou HÜPPE Anti-Plaque, ktorá umožňuje jednoduchú údržbu
- Profily z vysokokvalitného eloxovaného hliníka.
- Voliteľne: Soft-Open/Soft-Close
- Rohová spojka, držiaky skla, nástenné krytky, prahová lišta a madlo sú vždy vo farbe strieborná lesklá
- Nastavitelnosť v nástennej lište 20mm
- Vráťane HÜPPE Kedersystem (upevnenie pomocou tesniaceho profilu) –

- montáž bez viditeľných skrutiek v oblasti nástennej lišty
- Dverové posuvné segmenty možno pre ľahké čistenie vyklopiť dovnútra
- Prijemný pohľad zvnútra na vodiacu lištu: pojazdové kolieska nie sú viditeľné
- S podlahovým profilom (výška 18 mm)
- Priebežné magnetické lišty a tesniace profily
- Utesnenie podľa normy DIN 14428
- Made in Germany
- Obsah dodávky: upevňovací materiál, návod na montáž
- 10-ročná záruka dostupnosti opotrebovateľných dielov po zakúpení výrobku

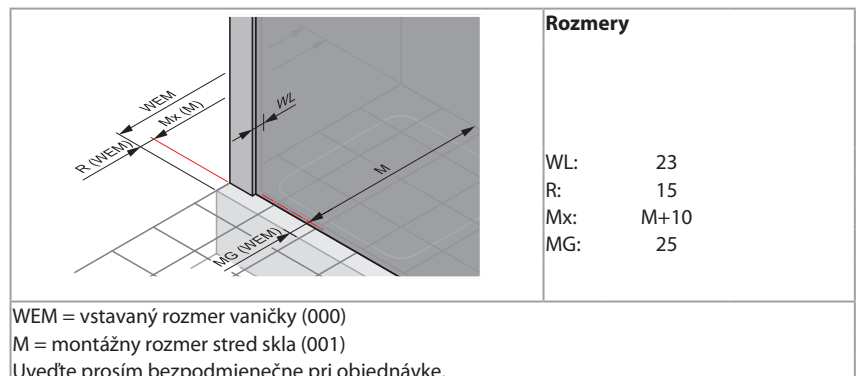
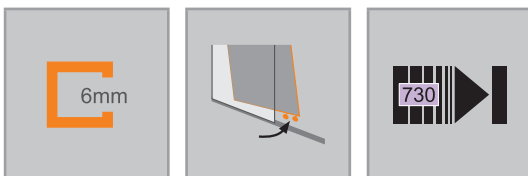
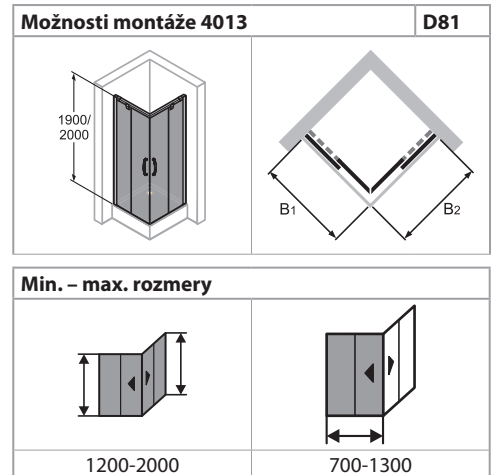

Posuvné dvere rohový vstup 2-dielny

Montáž na sprchovú vaničku

Výška	Typ	WEM B1	WEM B2	Šírka vstupu	Číslo výrobku	Cena
1900	700/1000	685-705	985-1005	415-445	401317	1.670,-
	700/1200	685-705	1185-1205	485-515	401318	1.670,-
	750/900	735-755	885-905	400-430	401304	1.380,-
	800/800	785-805	785-805	380-410	401301	1.380,-
	800/1200	785-805	1185-1205	520-550	401306	1.517,-
	900/750	885-905	735-755	400-430	401305	1.380,-
	900/900	885-905	885-905	450-480	401302	1.380,-
	1000/700	985-1005	685-705	415-445	401315	1.670,-
	1000/1000	985-1005	985-1005	520-550	401303	1.448,-
	1200/700	1185-1205	685-705	485-515	401316	1.670,-
2000	1200/800	1185-1205	785-805	520-550	401307	1.517,-
	750/900	735-755	885-905	400-430	401311	1.517,-
	800/800	785-805	785-805	380-410	401308	1.517,-
	800/1200	785-805	1185-1205	520-550	401313	1.670,-
	900/750	885-905	735-755	400-430	401312	1.517,-
	900/900	885-905	885-905	450-480	401309	1.517,-
	1000/1000	985-1005	985-1005	520-550	401310	1.592,-
	1200/800	1185-1205	785-805	520-550	401314	1.670,-

Montáž priamo na podlahu

Výška	Typ	M (stred skla) B1	M (stred skla) B2	Šírka vstupu	Číslo výrobku	Cena
1900	700/1000	660-680	960-980	415-445	401317	1.670,-
	700/1200	660-680	1160-1180	485-515	401318	1.670,-
	750/900	710-730	860-880	400-430	401304	1.380,-
	800/800	760-780	760-780	380-410	401301	1.380,-
	800/1200	760-780	1160-1180	520-550	401306	1.517,-
	900/750	860-880	710-730	400-430	401305	1.380,-
	900/900	860-880	860-880	450-480	401302	1.380,-
	1000/700	960-980	660-680	415-445	401315	1.670,-
	1000/1000	960-980	960-980	520-550	401303	1.448,-
	1200/700	1160-1180	660-680	485-515	401316	1.670,-
2000	1200/800	1160-1180	760-780	520-550	401307	1.517,-
	750/900	710-730	860-880	400-430	401311	1.517,-
	800/800	760-780	760-780	380-410	401308	1.517,-
	800/1200	760-780	1160-1180	520-550	401313	1.670,-
	900/750	860-880	710-730	400-430	401312	1.517,-
	900/900	860-880	860-880	450-480	401309	1.517,-
	1000/1000	960-980	960-980	520-550	401310	1.592,-
	1200/800	1160-1180	760-780	520-550	401314	1.670,-

Zhotovenie na mieru

Výška	Šírka B1	Šírka B2	Číslo výrobku	Cena
1200-2000	700-1300	700-1300	401380	1.789,-

Rozsah nastavenia = zadaný rozmer - 10 mm +/- 10 mm

Asymetrické riešenia: Minimálny rozmer 655 mm, iba ak je jedna strana široká minimálne 805 mm.

Farby profilov – sklá/dekory

Farby profilov	Kód farby	Príplatok
strieborná matná	087	0,-
biela	055	0,-
strieborná lesklá	092	255,-

Sklo / dekor	s úpravou Anti-Plaque		bez úpravy Anti-Plaque	
	Kód skla	Príplatok	Kód skla	Príplatok
číre	322	0,-	321	0,-
Sand Plus	316	346,-	315	346,-
Privatima	375	346,-	373	346,-

Variet vybavenia (voliteľný)

	Variet vybavenia	Príplatok
Funkcia Soft-Open / Soft-Close	730	171,-

Číslo výrobku a ceny

XXXXXX	+	XXX	+	XXX	+	XXX	=	XXXXXX.XXX.XXX.XXX
Číslo výrobku		Kód farby		Kód skla		Variet vybavenia		Číslo výrobku kompletne
Základná cena		Farebný príplatok		Príplatok za sklo		Príplatok		Celková cena

Aura elegance 4-uholník



Posuvné dvere 1-dielne s pevným segmentom do niky

Popis výrobku

- Na montáž do niky alebo na kombináciu s bočnou stenou Aura pre posuvné dvere 1-dielne s pevným segmentom
- Čiastočne orámované dvere s posuvným segmentom, ktorý sa otvára na jednu stranu, a s jedným pevným segmentom
- Zasklenie 6 mm jednovrstvovým bezpečnostným sklom podľa normy DIN EN 12150, voliteľne s povrchovou úpravou HÜPPE Anti-Plaque, ktorá umožňuje jednoduchú údržbu
- Profily z vysokokvalitného eloxovaného hliníka.
- Voliteľne: Soft-Open/Soft-Close
- Držiaky skla, nástenné krytky, prahová lišta a madlo sú vždy vo farbe strieborná lesklá
- Nastaviteľnosť v nástennej lište 20mm
- Vrátane HÜPPE Kedersystem (upevnenie pomocou tesniaceho profilu) – montáž bez viditeľných skrutiek v oblasti nástennej lišty
- Dverové posuvné segmenty možno pre ľahké čistenie vyklopiť dovnútra
- Prijemný pohľad zvnútra na vodiacu lištu: pojazdové kolieska nie sú viditeľné
- S podlahovým profilom (výška 18 mm)
- Priebežné magnetické lišty a tesniace profily
- Utesnenie podľa normy DIN 14428
- Made in Germany
- Obsah dodávky: upevňovací materiál, návod na montáž
- 10-ročná záruka dostupnosti opotrebovateľných dielov po zakúpení výrobku

Možnosti montáže 4014		D82
Nika		
Rohové riešenie = dvere + bočná stena		
Min. - max. rozmery		
1200-2000	900-2000	

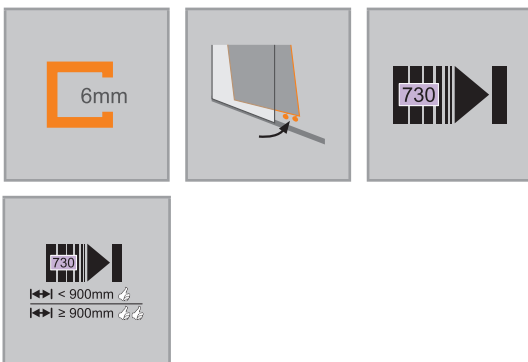

Rozmery	
WL:	23
R:	15
Mx:	M+10
MG:	25

WEM = vstavaný rozmer vaničky (000)
M = montážny rozmer stred skla (001)
Uvedte prosím bezpodmienečne pri objednávke.

Posuvné dvere 1-dielne s pevným segmentom

Upevnenie vľavo

Montáž na sprchovú vaničku

Výška	Typ	WEM Nika	WEM Bočná stena	Šírka vstupu	Číslo výrobku	Cena
1900	900	860-900	890-930	330-370	401401	814,-
	1000	960-1000	990-1030	380-420	401402	857,-
	1100	1060-1100	1090-1130	430-470	401403	857,-
	1200	1160-1200	1190-1230	480-520	401404	897,-
	1300	1260-1300	1290-1330	530-570	401405	897,-
	1400	1360-1400	1390-1430	580-620	401406	897,-
	1500	1460-1500	1490-1530	630-670	401407	897,-
	1600	1560-1600	1590-1630	680-720	401408	897,-
	1700	1660-1700	1690-1730	730-770	401409	897,-
	1800	1760-1800	1790-1830	780-820	401410	897,-
2000	900	860-900	890-930	330-370	401411	897,-
	1000	960-1000	990-1030	380-420	401412	941,-
	1100	1060-1100	1090-1130	430-470	401413	941,-
	1200	1160-1200	1190-1230	480-520	401414	987,-
	1300	1260-1300	1290-1330	530-570	401415	987,-
	1400	1360-1400	1390-1430	580-620	401416	987,-
	1500	1460-1500	1490-1530	630-670	401417	987,-
	1600	1560-1600	1590-1630	680-720	401418	987,-
	1700	1660-1700	1690-1730	730-770	401419	987,-
	1800	1760-1800	1790-1830	780-820	401420	987,-

Montáž priamo na podlahu

Výška	Typ	M (stred skla) Nika	M (stred skla) Bočná stena	Šírka vstupu	Číslo výrobku	Cena
1900	900	860-900	872-912	330-370	401401	814,-
	1000	960-1000	972-1012	380-420	401402	857,-
	1100	1060-1100	1072-1112	430-470	401403	857,-
	1200	1160-1200	1172-1212	480-520	401404	897,-
	1300	1260-1300	1272-1312	530-570	401405	897,-
	1400	1360-1400	1372-1412	580-620	401406	897,-
	1500	1460-1500	1472-1512	630-670	401407	897,-
	1600	1560-1600	1572-1612	680-720	401408	897,-
	1700	1660-1700	1672-1712	730-770	401409	897,-
	1800	1760-1800	1772-1812	780-820	401410	897,-
2000	900	860-900	872-912	330-370	401411	897,-
	1000	960-1000	972-1012	380-420	401412	941,-
	1100	1060-1100	1072-1112	430-470	401413	941,-
	1200	1160-1200	1172-1212	480-520	401414	987,-
	1300	1260-1300	1272-1312	530-570	401415	987,-
	1400	1360-1400	1372-1412	580-620	401416	987,-
	1500	1460-1500	1472-1512	630-670	401417	987,-
	1600	1560-1600	1572-1612	680-720	401418	987,-
	1700	1660-1700	1672-1712	730-770	401419	987,-
	1800	1760-1800	1772-1812	780-820	401420	987,-

Zhotovenie na mieru

Výška	Šírka B	Typ	Číslo výrobku	Cena
1200-2000	900-2000	Do niky	401480	1.057,-
	900-2000	Pre bočnú stenu	401481	1.057,-

Rozsah nastavenia = zadaný rozmer - 20 mm /+ 20 mm

Farby profilov – sklá/dekory

Farby profilov	Kód farby	Príplatok	Skló / dekor	s úpravou Anti-Plaqué		bez úpravy Anti-Plaqué	
				Kód skla	Príplatok	Kód skla	Príplatok
strieborná matná	087	0,-	čire	322	0,-	321	0,-
biela	055	0,-	Sand Plus	316	172,-	315	172,-
strieborná lesklá	092	127,-	Privatima	375	172,-	373	172,-

Variant vybavenia (voliteľný)

	Variant vybavenia	Príplatok
Funkcia Soft-Open / Soft-Close	730	87,-

Číslo výrobku a ceny

XXXXXX	+	XXX	+	XXX	+	XXX	=	XXXXXX.XXX.XXX.XXX
Číslo výrobku		Kód farby		Kód skla		Variant vybavenia		Číslo výrobku kompletné
Základná cena		Farebný príplatok		Príplatok za skló		Príplatok		Celková cena

Aura elegance 4-uholník



Posuvné dvere 1-dielne s pevným segmentom do niky

Popis výrobku

- Na montáž do niky alebo na kombináciu s bočnou stenou Aura pre posuvné dvere 1-dielne s pevným segmentom
- Čiastočne orámované dvere s posuvným segmentom, ktorý sa otvára na jednu stranu, a s jedným pevným segmentom
- Zasklenie 6 mm jednovrstvovým bezpečnostným sklom podľa normy DIN EN 12150, voliteľne s povrchovou úpravou HÜPPE Anti-Plaque, ktorá umožňuje jednoduchú údržbu
- Profily z vysokokvalitného eloxovaného hliníka.
- Voliteľne: Soft-Open/Soft-Close
- Držiaky skla, nástenné krytky, prahová lišta a madlo sú vždy vo farbe strieborná lesklá
- Nastavitelnosť v nástennej lište 20mm
- Vráťane HÜPPE Kedersystem (upevnenie pomocou tesniaceho profilu) – montáž bez viditeľných skrutiek v oblasti nástennej lišty
- Dverové posuvné segmenty možno pre ľahké čistenie vyklopiť dovnútra
- Prijemný pohľad zvnútra na vodiacu lištu: pojazdové kolieska nie sú viditeľné
- S podlahovým profilom (výška 18 mm)
- Priebežné magnetické lišty a tesniace profily
- Utesnenie podľa normy DIN 14428
- Made in Germany
- Obsah dodávky: upevňovací materiál, návod na montáž
- 10-ročná záruka dostupnosti opotrebovateľných dielov po zakúpení výrobku

Možnosti montáže 4015		D82
Nika		
Rohové riešenie = dvere + bočná stena		
Min. - max. rozmery		
1200-2000	900-2000	

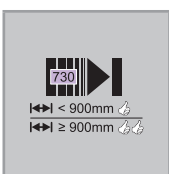
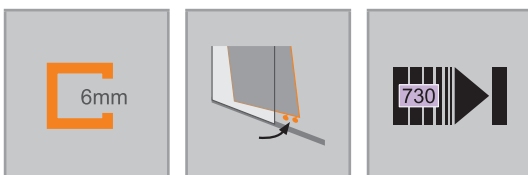

Rozmery	
WL:	23
R:	15
Mx:	M+10
MG:	25

WEM = vstavaný rozmer vaničky (000)
M = montážny rozmer stred skla (001)
Uvedte prosím bezpodmienečne pri objednávke.

Posuvné dvere 1-dielne s pevným segmentom

Upevnenie vpravo

Montáž na sprchovú vaničku

Výška	Typ	WEM Nika	WEM Bočná stena	Šírka vstupu	Číslo výrobku	Cena
1900	900	860-900	890-930	330-370	401501	814,-
	1000	960-1000	990-1030	380-420	401502	857,-
	1100	1060-1100	1090-1130	430-470	401503	857,-
	1200	1160-1200	1190-1230	480-520	401504	897,-
	1300	1260-1300	1290-1330	530-570	401505	897,-
	1400	1360-1400	1390-1430	580-620	401506	897,-
	1500	1460-1500	1490-1530	630-670	401507	897,-
	1600	1560-1600	1590-1630	680-720	401508	897,-
	1700	1660-1700	1690-1730	730-770	401509	897,-
2000	1800	1760-1800	1790-1830	780-820	401510	897,-
	900	860-900	890-930	330-370	401511	897,-
	1000	960-1000	990-1030	380-420	401512	941,-
	1100	1060-1100	1090-1130	430-470	401513	941,-
	1200	1160-1200	1190-1230	480-520	401514	987,-
	1300	1260-1300	1290-1330	530-570	401515	987,-
	1400	1360-1400	1390-1430	580-620	401516	987,-
	1500	1460-1500	1490-1530	630-670	401517	987,-
	1600	1560-1600	1590-1630	680-720	401518	987,-
1700	1660-1700	1690-1730	730-770	401519	987,-	
1800	1760-1800	1790-1830	780-820	401520	987,-	

Montáž priamo na podlahu

Výška	Typ	M (stred skla) Nika	M (stred skla) Bočná stena	Šírka vstupu	Číslo výrobku	Cena
1900	900	860-900	872-912	330-370	401501	814,-
	1000	960-1000	972-1012	380-420	401502	857,-
	1100	1060-1100	1072-1112	430-470	401503	857,-
	1200	1160-1200	1172-1212	480-520	401504	897,-
	1300	1260-1300	1272-1312	530-570	401505	897,-
	1400	1360-1400	1372-1412	580-620	401506	897,-
	1500	1460-1500	1472-1512	630-670	401507	897,-
	1600	1560-1600	1572-1612	680-720	401508	897,-
	1700	1660-1700	1672-1712	730-770	401509	897,-
2000	1800	1760-1800	1772-1812	780-820	401510	897,-
	900	860-900	872-912	330-370	401511	897,-
	1000	960-1000	972-1012	380-420	401512	941,-
	1100	1060-1100	1072-1112	430-470	401513	941,-
	1200	1160-1200	1172-1212	480-520	401514	987,-
	1300	1260-1300	1272-1312	530-570	401515	987,-
	1400	1360-1400	1372-1412	580-620	401516	987,-
	1500	1460-1500	1472-1512	630-670	401517	987,-
	1600	1560-1600	1572-1612	680-720	401518	987,-
1700	1660-1700	1672-1712	730-770	401519	987,-	
1800	1760-1800	1772-1812	780-820	401520	987,-	

Zhotovenie na mieru

Výška	Šírka B	Typ	Číslo výrobku	Cena
1200-2000	900-2000	Do niky	401580	1.057,-
	900-2000	Pre bočnú stenu	401581	1.057,-

Rozsah nastavenia = zadaný rozmer - 20 mm /+ 20 mm

Farby profilov – sklá/dekory

Farby profilov	Kód farby	Príplatok
strieborná matná	087	0,-
biela	055	0,-
strieborná lesklá	092	127,-

Skló / dekor	s úpravou Anti-Plaque		bez úpravy Anti-Plaque	
	Kód skla	Príplatok	Kód skla	Príplatok
čire	322	0,-	321	0,-
Sand Plus	316	172,-	315	172,-
Privatima	375	172,-	373	172,-

Variant vybavenia (voliteľný)

	Variant vybavenia	Príplatok
Funkcia Soft-Open / Soft-Close	730	87,-

Číslo výrobku a ceny

XXXXXX	+	XXX	+	XXX	+	XXX	=	XXXXXX.XXX.XXX.XXX
Číslo výrobku		Kód farby		Kód skla		Variant vybavenia		Číslo výrobku kompletné
Základná cena		Farebný príplatok		Príplatok za skló		Príplatok		Celková cena

Aura elegance 4-uholník



Bočná stena s posuvnými dverami 1-dielnymi s pevným segmentom

Popis výrobku

- Na kombináciu s posuvnými dverami 1-dielnymi s pevným segmentom
- Čiastočne orámovaná bočná stena
- Zasklenie 6 mm jednovrstvovým bezpečnostným sklom podľa normy DIN EN 12150, voliteľne s povrchovou úpravou HÜPPE Anti-Plaque, ktorá umožňuje jednoduchú údržbu
- Profily z vysokokvalitného eloxovaného hliníka
- Nastaviteľnosť v nástennej lište 20mm

Nie je možné objednať ako bočnú stenu samostatne stojacu.

- Vrátane HÜPPE Kedersystem (upevnenie pomocou tesniaceho profilu) – montáž bez viditeľných skrutiek v oblasti nástennej lišty
- Utesnenie podľa normy DIN 14428
- Made in Germany
- Obsah dodávky: upevňovací materiál, návod na montáž
- 10-ročná záruka dostupnosti opotrebovateľných dielov po zakúpení výrobku

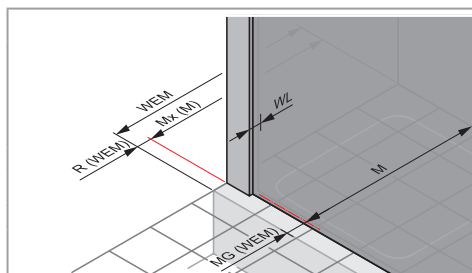
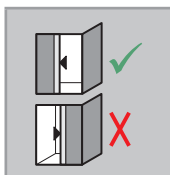
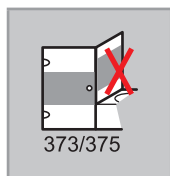
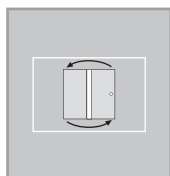
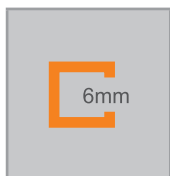
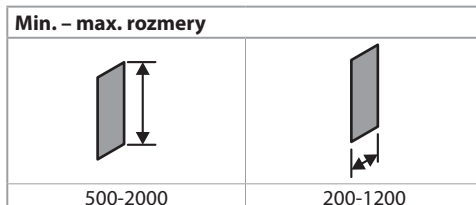
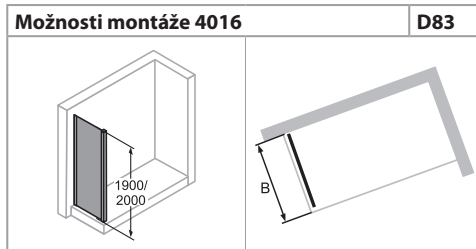

Rozmery

WL:	23
R:	8
Mx:	M+10
MG:	18

WEM = vstavaný rozmer vaničky (000)

M = montážny rozmer stred skla (001)

Uvedte prosím bezpodmienečne pri objednávke.

Bočná stena pre posuvné dvere 1-dielne s pevným segmentom

Montáž na sprchovú vaničku

Výška	Typ	WEM	Číslo výrobku	Cena
1900	750	735-755	401601	565,-
	800	785-805	401602	565,-
	900	885-905	401603	565,-
	1000	985-1005	401604	593,-
2000	750	735-755	401605	623,-
	800	785-805	401606	623,-
	900	885-905	401607	623,-
	1000	985-1005	401608	653,-

Montáž priamo na podlahu

Výška	Typ	M (stred skla)	Číslo výrobku	Cena
1900	750	710-730	401601	565,-
	800	760-780	401602	565,-
	900	860-880	401603	565,-
	1000	960-980	401604	593,-
2000	750	710-730	401605	623,-
	800	760-780	401606	623,-
	900	860-880	401607	623,-
	1000	960-980	401608	653,-

Zhotovenie na mieru

Výška	Typ	Šírka B	Číslo výrobku	Cena
500-2000	cez roh	200-1200	401680	732,-
	Na vani	200-1200	401681	732,-
	V rovine	200-1200	401682	732,-

Rozsah nastavenia = zadaný rozmer - 10 mm /+ 10 mm

Príplatok	
	Príplatok k zhotoveniu na mieru za každé skosenie / výrez
172,-	

Farby profilov – sklá/dekory

Farby profilov	Kód farby	Príplatok
strieborná matná	087	0,-
biela	055	0,-
strieborná lesklá	092	127,-

Sklo / dekor	s úpravou Anti-Plaque		bez úpravy Anti-Plaque	
	Kód skla	Príplatok	Kód skla	Príplatok
číre	322	0,-	321	0,-
Sand Plus	316	172,-	315	172,-
Privatima	375	172,-	373	172,-

Číslo výrobku a ceny

XXXXXX	+	XXX	+	XXX	=	XXXXXX.XXX.XXX
Číslo výrobku		Kód farby		Kód skla		Číslo výrobku kompletne
Základná cena		Farebný príplatok		Príplatok za sklo		Celková cena

Aura elegance 4-uholník



Posuvné dvere 1-dielne s pevným segmentom a protisegmentom do niky

Popis výrobku

- Na montáž do niky
- Čiastočne orámované dvere s jedným posuvným segmentom, ktorý sa otvára na jednu stranu, a s jedným pevným segmentom a protisegmentom
- Zasklenie 6 mm jednovrstvovým bezpečnostným sklom podľa normy DIN EN 12150, voliteľne s povrchovou úpravou HÜPPE Anti-Plaque, ktorá umožňuje jednoduchú údržbu
- Profily z vysokokvalitného eloxovaného hliníka.
- Voliteľne: Soft-Open/Soft-Close
- Držiaky skla, nástenné krytky, prahová lišta a madlo sú vždy vo farbe strieborná lesklá
- Nastavitelnosť v nástennej lište 20mm
- Vráťane HÜPPE Kedersystem (upevnenie pomocou tesniaceho profilu) – montáž bez viditeľných skrutiek v oblasti nástennej lišty
- Dverové posuvné segmenty možno pre ľahké čistenie vyklopiť dovnútra
- Prijemný pohľad zvnútra na vodiacu lištu: pojazdové kolieska nie sú viditeľné
- S podlahovým profilom (výška 18 mm)
- Priebežné magnetické lišty a tesniace profily
- Utesnenie podľa normy DIN 14428
- Made in Germany
- Obsah dodávky: upevňovací materiál, návod na montáž
- 10-ročná záruka dostupnosti opotrebovateľných dielov po zakúpení výrobku

Možnosti montáže 4018		D84
Upevnenie vľavo		
Min. – max. rozmery		
1200-2000	1200-2400	

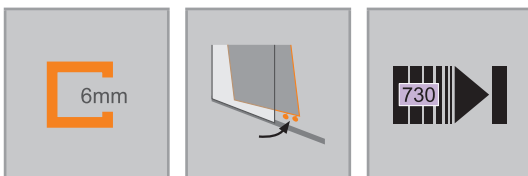

	Rozmery
	WL: 23
	R: 15
	Mx: M+10
	MG: 25
<p>WEM = vstavaný rozmer vaničky (000) M = montážny rozmer stred skla (001) Uveďte prosím bezpodmienečne pri objednávke.</p>	

Posuvné dvere 1-dielne s pevným segmentom a protisegmentom do niky

Upevnenie vľavo

Montáž na sprchovú vaničku

Výška	Typ	WEM Nika	Šírka C1	Šírka C2	Šírka C3	Číslo výrobku	Cena
1900	1600	1560-1600	670-685	575-615	211-226	401801	1.191,-
	1700	1660-1700	720-735	625-665	211-226	401802	1.191,-
	1800	1760-1800	770-785	675-715	211-226	401803	1.191,-
2000	1600	1560-1600	670-685	575-615	211-226	401804	1.308,-
	1700	1660-1700	720-735	625-665	211-226	401805	1.308,-
	1800	1760-1800	770-785	675-715	211-226	401806	1.308,-

Montáž priamo na podlahu

Výška	Typ	M (stred skla) Nika	Šírka C1	Šírka C2	Šírka C3	Číslo výrobku	Cena
1900	1600	1560-1600	670-685	575-615	211-226	401801	1.191,-
	1700	1660-1700	720-735	625-665	211-226	401802	1.191,-
	1800	1760-1800	770-785	675-715	211-226	401803	1.191,-
2000	1600	1560-1600	670-685	575-615	211-226	401804	1.308,-
	1700	1660-1700	720-735	625-665	211-226	401805	1.308,-
	1800	1760-1800	770-785	675-715	211-226	401806	1.308,-

Zhotovenie na mieru

Výška	Šírka B1	Šírka B2	Šírka C3	Číslo výrobku	Cena
1200-2000	1200-1800	1000-1600	200-1200	401880	1.546,-
	1801-2400	1000-2200	200-1200	40188A	2.051,-

Rozsah nastavenia = zadaný rozmer - 20 mm /+ 20 mm

Farby profilov – sklá/dekory

Farby profilov	Kód farby	Priplatok
strieborná matná	087	0,-
biela	055	0,-
strieborná lesklá	092	255,-

Sklo / dekor	s úpravou Anti-Plaque		bez úpravy Anti-Plaque	
	Kód skla	Priplatok	Kód skla	Priplatok
číre	322	0,-	321	0,-
Sand Plus	316	346,-	315	346,-
Privatima	375	346,-	373	346,-

Variant vybavenia (voliteľný)

	Variant vybavenia	Priplatok
Funkcia Soft-Open / Soft-Close	730	87,-

Číslo výrobku a ceny

XXXXXX	+	XXX	+	XXX	+	XXX	=	XXXXXX.XXX.XXX.XXX
Číslo výrobku		Kód farby		Kód skla		Variant vybavenia		Číslo výrobku kompletné
Základná cena		Farebný príplatok		Príplatok za sklo		Príplatok		Celková cena

Aura elegance 4-uholník



Posuvné dvere 1-dielne s pevným segmentom a protisegmentom do niky

Popis výrobku

- Na montáž do niky
- Čiastočne orámované dvere s jedným posuvným segmentom, ktorý sa otvára na jednu stranu, a s jedným pevným segmentom a protisegmentom
- Zasklenie 6 mm jednovrstvovým bezpečnostným sklom podľa normy DIN EN 12150, voliteľne s povrchovou úpravou HÜPPE Anti-Plaque, ktorá umožňuje jednoduchú údržbu
- Profily z vysokokvalitného eloxovaného hliníka.
- Voliteľne: Soft-Open/Soft-Close
- Držiaky skla, nástenné krytky, prahová lišta a madlo sú vždy vo farbe strieborná lesklá
- Nastaviteľnosť v nástennej lište 20mm
- Vráťane HÜPPE Kedersystem (upevnenie pomocou tesniaceho profilu) – montáž bez viditeľných skrutiek v oblasti nástennej lišty
- Dverové posuvné segmenty možno pre ľahké čistenie vyklopiť dovnútra
- Prijemný pohľad zvnútra na vodiacu lištu: pojazdové kolieska nie sú viditeľné
- S podlahovým profilom (výška 18 mm)
- Priebežné magnetické lišty a tesniace profily
- Utesnenie podľa normy DIN 14428
- Made in Germany
- Obsah dodávky: upevňovací materiál, návod na montáž
- 10-ročná záruka dostupnosti opotrebovateľných dielov po zakúpení výrobku

Možnosti montáže 4019		D84
Upevnenie vpravo		
Min. – max. rozmery		
1200-2000	1200-2400	

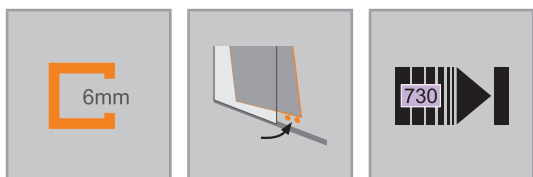

	Rozmery
	WL: 23
	R: 15
	Mx: M+10
	MG: 25
<p>WEM = vstavaný rozmer vaničky (000) M = montážny rozmer stred skla (001) Uvedte prosím bezpodmienečne pri objednávke.</p>	

Posuvné dvere 1-dielne s pevným segmentom a protisegmentom do niky

Upevnenie vpravo

Montáž na sprchovú vaničku

Výška	Typ	WEM Nika	Šírka C1	Šírka C2	Šírka C3	Číslo výrobku	Cena
1900	1600	1560-1600	670-685	575-615	211-226	401901	1.191,-
	1700	1660-1700	720-735	625-665	211-226	401902	1.191,-
	1800	1760-1800	770-785	675-715	211-226	401903	1.191,-
2000	1600	1560-1600	670-685	575-615	211-226	401904	1.308,-
	1700	1660-1700	720-735	625-665	211-226	401905	1.308,-
	1800	1760-1800	770-785	675-715	211-226	401906	1.308,-

Montáž priamo na podlahu

Výška	Typ	M (stred skla) Nika	Šírka C1	Šírka C2	Šírka C3	Číslo výrobku	Cena
1900	1600	1560-1600	670-685	575-615	211-226	401901	1.191,-
	1700	1660-1700	720-735	625-665	211-226	401902	1.191,-
	1800	1760-1800	770-785	675-715	211-226	401903	1.191,-
2000	1600	1560-1600	670-685	575-615	211-226	401904	1.308,-
	1700	1660-1700	720-735	625-665	211-226	401905	1.308,-
	1800	1760-1800	770-785	675-715	211-226	401906	1.308,-

Zhotovenie na mieru

Výška	Šírka B1	Šírka B2	Šírka C3	Číslo výrobku	Cena
1200-2000	1200-1800	1000-1600	200-1200	401980	1.546,-
	1801-2400	1000-2200	200-1200	40198A	2.051,-

Rozsah nastavenia = zadaný rozmer - 20 mm /+ 20 mm

Farby profilov – sklá/dekory

Farby profilov	Kód farby	Priplatok
strieborná matná	087	0,-
biela	055	0,-
strieborná lesklá	092	255,-

Sklo / dekor	s úpravou Anti-Plaque		bez úpravy Anti-Plaque	
	Kód skla	Priplatok	Kód skla	Priplatok
číre	322	0,-	321	0,-
Sand Plus	316	346,-	315	346,-
Privatima	375	346,-	373	346,-

Variant vybavenia (voliteľný)

	Variant vybavenia	Priplatok
Funkcia Soft-Open / Soft-Close	730	87,-

Číslo výrobku a ceny

XXXXXX	+	XXX	+	XXX	+	XXX	=	XXXXXX.XXX.XXX.XXX
Číslo výrobku		Kód farby		Kód skla		Variant vybavenia		Číslo výrobku kompletné
Základná cena		Farebný príplatok		Príplatok za sklo		Príplatok		Celková cena

Aura elegance 4-uholník





Posuvné dvere 2-dielne s pevnými segmentami do niky

Popis výrobku

- Na montáž do niky
- Čiastočne orámované dvere s dvoma posuvnými segmentami a dvoma pevnými segmentami
- Zasklenie 6 mm jednovrstvovým bezpečnostným sklom podľa normy DIN EN 12150, voliteľne s povrchovou úpravou HÜPPE Anti-Plaque, ktorá umožňuje jednoduchú údržbu
- Profily z vysokokvalitného eloxovaného hliníka.
- Voliteľne: Soft-Open/Soft-Close
- Držiaky skla, nástenné krytky, prahová lišta a madlo sú vždy vo farbe strieborná lesklá
- Nastavitelnosť v nástennej lište 20mm
- Vrátane HÜPPE Kedersystem (upevnenie pomocou tesniaceho profilu) –

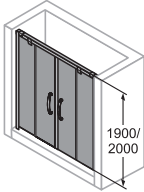
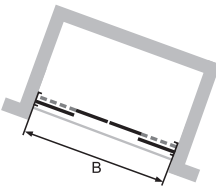
- montáž bez viditeľných skrutiek v oblasti nástennej lišty
- Dverové posuvné segmenty možno pre ľahké čistenie vyklopiť dovnútra
- Prijemný pohľad zvnútra na vodiacu lištu: pojazdové kolieska nie sú viditeľné
- S podlahovým profilom (výška 18 mm)
- Priebežné magnetické lišty a tesniacie profily
- Utesnenie podľa normy DIN 14428
- Made in Germany
- Obsah dodávky: upevňovací materiál, návod na montáž
- 10-ročná záruka dostupnosti opotrebovateľných dielov po zakúpení výrobku

Možnosti montáže 4021		D85
		
Min. - max. rozmery		
		
1200-2000	1200-2200	

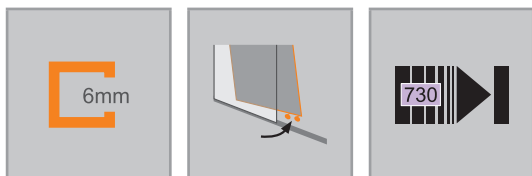

Rozmery	
WL:	23
R:	15
Mx:	M+10
MG:	25

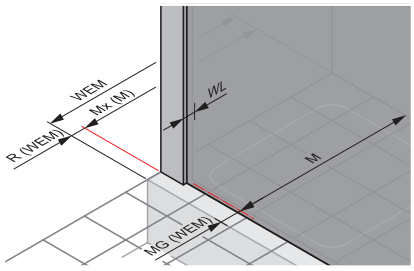
	
WEM = vstavaný rozmer vaničky (000)	
M = montážny rozmer stred skla (001)	
Uvedte prosím bezpodmienečne pri objednávke.	

Posuvné dvere 2-dielne s pevnými segmentami do niky

Montáž na sprchovú vaničku

Výška	Typ	WEM Nika	Šírka vstupu	Číslo výrobku	Cena
1900	1600	1560-1600	610-650	402101	1.380,-
	1700	1660-1700	660-700	402102	1.380,-
	1800	1760-1800	710-750	402103	1.380,-
2000	1600	1560-1600	610-650	402104	1.517,-
	1700	1660-1700	660-700	402105	1.517,-
	1800	1760-1800	710-750	402106	1.517,-

Montáž priamo na podlahu

Výška	Typ	M (stred skla) Nika	Šírka vstupu	Číslo výrobku	Cena
1900	1600	1560-1600	610-650	402101	1.380,-
	1700	1660-1700	660-700	402102	1.380,-
	1800	1760-1800	710-750	402103	1.380,-
2000	1600	1560-1600	610-650	402104	1.517,-
	1700	1660-1700	660-700	402105	1.517,-
	1800	1760-1800	710-750	402106	1.517,-

Zhotovenie na mieru

Výška	Šírka B	Číslo výrobku	Cena
1200-2000	1200-1800	402180	1.789,-
	1801-2200	40218A	2.295,-

Rozsah nastavenia = zadaný rozmer - 20 mm /+ 20 mm

Farby profilov – sklá/dekory

Farby profilov	Kód farby	Priplatok
strieborná matná	087	0,-
biela	055	0,-
strieborná lesklá	092	255,-

Sklo / dekor	s úpravou Anti-Plaque		bez úpravy Anti-Plaque	
	Kód skla	Priplatok	Kód skla	Priplatok
číre	322	0,-	321	0,-
Sand Plus	316	346,-	315	346,-
Privatima	375	346,-	373	346,-

Variant vybavenia (voliteľný)

	Variant vybavenia	Priplatok
Funkcia Soft-Open / Soft-Close	730	171,-

Číslo výrobku a ceny

XXXXXX	+	XXX	+	XXX	+	XXX	=	XXXXXX.XXX.XXX.XXX
Číslo výrobku		Kód farby		Kód skla		Variant vybavenia		Číslo výrobku kompletné
Základná cena		Farebný príplatok		Príplatok za sklo		Príplatok		Celková cena

Aura elegance 1/4-kruh



Posuvné dvere

Popis výrobku

- Čiastočne orámovaný sprchovací kút v tvare štvrtkruhu s dvoma posuvnými segmentami, z ktorých sa každý otvára na jednu stranu, a s dvoma pevnými segmentami
- Zasklenie 6 mm jednovrstvovým bezpečnostným sklom podľa normy DIN EN 12150, voliteľne s povrchovou úpravou HÜPPE Anti-Plaque, ktorá umožňuje jednoduchú údržbu
- Profily z vysokokvalitného eloxovaného hliníka.
- Držiaky skla, nástenné krytky, prahová lišta a madlo sú vždy vo farbe strieborná lesklá
- Nastavitelnosť v nástennej lište 20mm
- Vráťane HÜPPE Kedersystem (upevnenie pomocou tesniaceho profilu) –

- montáž bez viditeľných skrutiek v oblasti nástennej lišty
- Dverové posuvné segmenty možno pre ľahké čistenie vyklopiť dovnútra
- Prijemný pohľad zvnútra na vodiacu lištu: pojazdové kolieska nie sú viditeľné
- S podlahovým profilom (výška 18 mm)
- Priebežné magnetické lišty a tesniacie profily
- Utesnenie podľa normy DIN 14428
- Made in Germany
- Obsah dodávky: upevňovací materiál, návod na montáž
- 10-ročná záruka dostupnosti opotrebovateľných dielov po zakúpení výrobku

Možnosti montáže 4024		D91
Min. - max. rozmery		
1900/2000	700-1195	

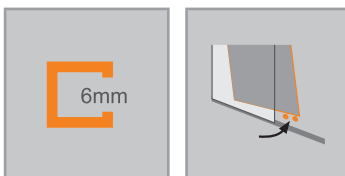

Rozmery	
WL:	23
R:	15
Mx:	M+10
MG:	25

WEM = vstavaný rozmer vaničky (000)
 M = montážny rozmer stred skla (001)
 Uvedte prosím bezpodmienečne pri objednávke.

Posuvné dvere

Montáž na sprchovú vaničku

Výška	Typ	WEM B1	WEM B2	CLI	CRE	Šírka vstupu	Rádus	Číslo výrobku	Cena
1900	750/900	735-755	885-905	250-270	400-420	465	500	402405	1.380,-
	800/800	785-805	785-805	300-320	300-320	465	500	402401	1.380,-
	800/900	785-805	885-905	300-320	400-420	465	500	402407	1.380,-
	800/1000	785-805	985-1005	300-320	500-520	465	500	402409	1.448,-
	800/1200	785-805	1185-1205	300-320	700-720	465	500	402413	1.517,-
	900/750	885-905	735-755	400-420	250-270	465	500	402406	1.380,-
	900/800	885-905	785-805	400-420	300-320	465	500	402408	1.380,-
	900/900	885-905	885-905	400-420	400-420	465	500	402402	1.380,-
	900/1000	885-905	985-1005	400-420	500-520	465	500	402411	1.448,-
	900/1200	885-905	1185-1205	400-420	700-720	465	500	402415	1.517,-
	1000/800	985-1005	785-805	500-520	300-320	465	500	402410	1.448,-
	1000/900	985-1005	885-905	500-520	400-420	465	500	402412	1.448,-
	1000/1000	985-1005	985-1005	500-520	500-520	465	500	402403	1.448,-
	1200/800	1185-1205	785-805	700-720	300-320	465	500	402414	1.517,-
	1200/900	1185-1205	885-905	700-720	400-420	465	500	402416	1.517,-
	1200/1200	1185-1205	1185-1205	700-720	700-720	465	500	402404	1.517,-
	800/800	785-805	785-805	255-275	255-275	445	550	402417	1.380,-
	900/900	885-905	885-905	355-375	355-375	510	550	402418	1.380,-
	1000/1000	985-1005	985-1005	455-475	455-475	510	550	402419	1.448,-
	1200/1200	1185-1205	1185-1205	655-675	655-675	510	550	402420	1.517,-
2000	750/900	735-755	885-905	250-270	400-420	465	500	402425	1.517,-
	800/800	785-805	785-805	300-320	300-320	465	500	402421	1.517,-
	800/900	785-805	885-905	300-320	400-420	465	500	402427	1.517,-
	800/1000	785-805	985-1005	300-320	500-520	465	500	402429	1.592,-
	800/1200	785-805	1185-1205	300-320	700-720	465	500	402433	1.670,-
	900/750	885-905	735-755	400-420	250-270	465	500	402426	1.517,-
	900/800	885-905	785-805	400-420	300-320	465	500	402428	1.517,-
	900/900	885-905	885-905	400-420	400-420	465	500	402422	1.517,-
	900/1000	885-905	985-1005	400-420	500-520	465	500	402431	1.592,-
	900/1200	885-905	1185-1205	400-420	700-720	465	500	402435	1.670,-
	1000/800	985-1005	785-805	500-520	300-320	465	500	402430	1.592,-
	1000/900	985-1005	885-905	500-520	400-420	465	500	402432	1.592,-
	1000/1000	985-1005	985-1005	500-520	500-520	465	500	402423	1.592,-
	1200/800	1185-1205	785-805	700-720	300-320	465	500	402434	1.670,-
	1200/900	1185-1205	885-905	700-720	400-420	465	500	402436	1.670,-
	1200/1200	1185-1205	1185-1205	700-720	700-720	465	500	402424	1.670,-
	800/800	785-805	785-805	255-275	255-275	445	550	402437	1.517,-
	900/900	885-905	885-905	355-375	355-375	510	550	402438	1.517,-
	1000/1000	985-1005	985-1005	455-475	455-475	510	550	402439	1.592,-
	1200/1200	1185-1205	1185-1205	655-675	655-675	510	550	402440	1.670,-

Zhotovenie na mieru: Montáž na sprchovú vaničku

Výška	Šírka B1/B2	CLI/CRE	Rádus	Číslo výrobku	Cena
1900/2000	700-1195	289-704	500	402480	1.789,-
	700-1195	289-704	550	402481	1.789,-

Zhotovenie na mieru je možné len na šírku

Rozsah nastavenia = zadaný rozmer - 10 mm +/- 10 mm

Rádus 500, šírka vstupu 465 mm

Rádus 550, šírka vstupu 510 mm

Pri šírke sprchovacieho kútu 800mm/800mm, rádus 550: šírka vstupu 445mm

Farby profilov – sklá/dekory

Farby profilov	Kód farby	Priplatok
strieborná matná	087	0,-
biela	055	0,-
strieborná lesklá	092	255,-

Sklo / dekor	s úpravou Anti-Plaque		bez úpravy Anti-Plaque	
	Kód skla	Priplatok	Kód skla	Priplatok
číre	322	0,-	321	0,-

Číslo výrobku a ceny

XXXXXX	+	XXX	+	XXX	=	XXXXXX.XXX.XXX
Číslo výrobku		Kód farby		Kód skla		Číslo výrobku kompletne
Základná cena		Farebný príplatok		Príplatok za sklo		Celková cena

Aura elegance 1/4-kruh



Posuvné dvere

Popis výrobku

- Čiastočne orámovaný sprchovací kút v tvare štvrtkruhu s dvoma posuvnými segmentami, z ktorých sa každý otvára na jednu stranu, a s dvoma pevnými segmentami
- Zasklenie 6 mm jednovrstvovým bezpečnostným sklom podľa normy DIN EN 12150, voliteľne s povrchovou úpravou HÜPPE Anti-Plaque, ktorá umožňuje jednoduchú údržbu
- Profily z vysokokvalitného eloxovaného hliníka.
- Držiaky skla, nástenné krytky, prahová lišta a madlo sú vždy vo farbe strieborná lesklá
- Nastavitelnosť v nástennej lište 20mm
- Vráťane HÜPPE Kedersystem (upevnenie pomocou tesniaceho profilu) –

- montáž bez viditeľných skrutiek v oblasti nástennej lišty
- Dverové posuvné segmenty možno pre ľahké čistenie vyklopiť dovnútra
- Prijemný pohľad zvnútra na vodiacu lištu: pojazdové kolieska nie sú viditeľné
- S podlahovým profilom (výška 18 mm)
- Priebežné magnetické lišty a tesniacie profily
- Utesnenie podľa normy DIN 14428
- Made in Germany
- Obsah dodávky: upevňovací materiál, návod na montáž
- 10-ročná záruka dostupnosti opotrebovateľných dielov po zakúpení výrobku

Možnosti montáže 4024		D91
Min. – max. rozmery		
1900/2000	700-1195	

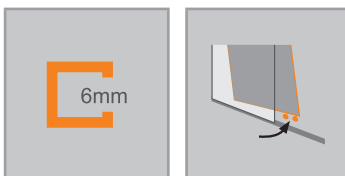

Rozmery	
WL:	23
R:	15
Mx:	M+10
MG:	25

WEM = vstavaný rozmer vaničky (000)
 M = montážny rozmer stred skla (001)
 Uvedte prosím bezpodmienečne pri objednávke.

Posuvné dvere

Montáž priamo na podlahu

Výška	Typ	M (stred skla) B1	M (stred skla) B2	CLI	CRE	Šírka vstupu	Rádus	Číslo výrobku	Cena
1900	800/800	760-780	760-780	300-320	300-320	465	475	402401	1.380,-
	900/900	860-880	860-880	400-420	400-420	465	475	402402	1.380,-
	1000/1000	960-980	960-980	500-520	500-520	465	475	402403	1.448,-
	1200/1200	1160-1180	1160-1180	700-720	700-720	465	475	402404	1.517,-
	750/900	710-730	860-880	250-270	400-420	465	475	402405	1.380,-
	900/750	860-880	710-730	400-420	250-270	465	475	402406	1.380,-
	800/900	760-780	860-880	300-320	400-420	465	475	402407	1.380,-
	900/800	860-880	760-780	400-420	300-320	465	475	402408	1.380,-
	800/1000	760-780	960-980	300-320	500-520	465	475	402409	1.448,-
	1000/800	960-980	760-780	500-520	300-320	465	475	402410	1.448,-
	900/1000	860-880	960-980	400-420	500-520	465	475	402411	1.448,-
	1000/900	960-980	860-880	500-520	400-420	465	475	402412	1.448,-
	800/1200	760-780	1160-1180	300-320	700-720	465	475	402413	1.517,-
	1200/800	1160-1180	760-780	700-720	300-320	465	475	402414	1.517,-
	900/1200	860-880	1160-1180	400-420	700-720	465	475	402415	1.517,-
	1200/900	1160-1180	860-880	700-720	400-420	465	475	402416	1.517,-
	800/800	760-780	760-780	255-275	255-275	445	525	402417	1.380,-
	900/900	860-880	860-880	355-375	355-375	510	525	402418	1.380,-
	1000/1000	960-980	960-980	455-475	455-475	510	525	402419	1.448,-
	1200/1200	1160-1180	1160-1180	655-675	655-675	510	525	402420	1.517,-
2000	800/800	760-780	760-780	300-320	300-320	465	475	402421	1.517,-
	900/900	860-880	860-880	400-420	400-420	465	475	402422	1.517,-
	1000/1000	960-980	960-980	500-520	500-520	465	475	402423	1.592,-
	1200/1200	1160-1180	1160-1180	700-720	700-720	465	475	402424	1.670,-
	750/900	710-730	860-880	250-270	400-420	465	475	402425	1.517,-
	900/750	860-880	710-730	400-420	250-270	465	475	402426	1.517,-
	800/900	760-780	860-880	300-320	400-420	465	475	402427	1.517,-
	900/800	860-880	760-780	400-420	300-320	465	475	402428	1.517,-
	800/1000	760-780	960-980	300-320	500-520	465	475	402429	1.592,-
	1000/800	960-980	760-780	500-520	300-320	465	475	402430	1.592,-
	900/1000	860-880	960-980	400-420	500-520	465	475	402431	1.592,-
	1000/900	960-980	860-880	500-520	400-420	465	475	402432	1.592,-
	800/1200	760-780	1160-1180	300-320	700-720	465	475	402433	1.670,-
	1200/800	1160-1180	760-780	700-720	300-320	465	475	402434	1.670,-
	900/1200	860-880	1160-1180	400-420	700-720	465	475	402435	1.670,-
	1200/900	1160-1180	860-880	700-720	400-420	465	475	402436	1.670,-
	800/800	760-780	760-780	255-275	255-275	445	525	402437	1.517,-
	900/900	860-880	860-880	355-375	355-375	510	525	402438	1.517,-
	1000/1000	960-980	960-980	455-475	455-475	510	525	402439	1.592,-
	1200/1200	1160-1180	1160-1180	655-675	655-675	510	525	402440	1.670,-

Zhotovenie na mieru: Montáž priamo na podlahu

Výška	Šírka B1/B2	CLI/CRE	Rádus	Číslo výrobku	Cena
1900/2000	700-1195	289-704	475	402480	1.789,-
	700-1195	289-704	525	402481	1.789,-

Zhotovenie na mieru je možné len na šírku

Rozsah nastavenia = zadaný rozmer - 10 mm +/- 10 mm

Rádus 500, šírka vstupu 465 mm

Rádus 550, šírka vstupu 510 mm

Pri šírke sprchovacieho kútu 800mm/800mm, rádus 550: šírka vstupu 445mm

Farby profilov – sklá/dekory

Farby profilov	Kód farby	Priplatok
strieborná matná	087	0,-
biela	055	0,-
strieborná lesklá	092	255,-

Skló / dekor	s úpravou Anti-Plaque		bez úpravy Anti-Plaque	
	Kód skla	Priplatok	Kód skla	Priplatok
číre	322	0,-	321	0,-

Číslo výrobku a ceny

XXXXXX	+	XXX	+	XXX	=	XXXXXX.XXX.XXX
Číslo výrobku		Kód farby		Kód skla		Číslo výrobku kompletne
Základná cena		Farebný príplatok		Príplatok za skló		Celková cena

Aura elegance

Varianty a príslušenstvo

PRIEREZY PROFILOV

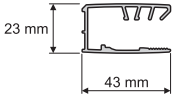
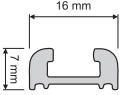
Profil	Detail
 <p>23 mm 43 mm</p>	Nástenná lišta pre bočnú stenu a pevný segment
 <p>16 mm 7 mm</p>	Dosadacia niková lišta

Aura elegance



Aura pure



Zredukovaná forma, sila v každej situácii
Minimalistický dizajn HÜPPE Aura pure plní svoju funkciu so štýlovou zdržanlivosťou. Vďaka svojej flexibilitě si Aura pure poradí aj s komplikovanými situáciami v miestnosti, ako sú šikmé stropy a výklenky. Pre minimalistický vzhľad tohto radu je typická zapustená montáž

skla na vnútornej strane. Ďalšie zaujímavosti: moderný, štíhly pánť so zdvíhacím a spúšťacím mechanizmom a patentovaný HÜPPE Kedersystem (upevnenie pomocou tesniaceho profilu).

Prehľad modelov – základná cena

Aura pure

4-uholník

Kridlové dvere s
pevným segmentom
pre bočnú stenu /
rohový vstup

Bočná stena

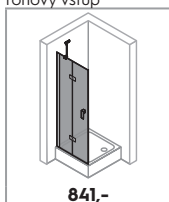

S. 436

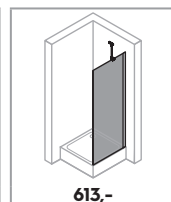

S. 440

1/4-kruh

2-kridlové dvere
s pevnými segmentami
(1/2)

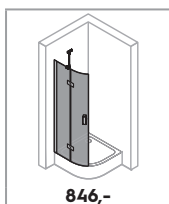

S. 442

Podrobnosti o produkte
Aura pure



Podrobnosti o produkte **Aura pure**



Pánt s integrovaným zdvíhacím / spúšťacím mechanizmom.



Z vnútornej strany zapustené pánty pre ľahké čistenie.



Madlo s logom HÜPPE



Stabilizačná vzpera



Všetky modely křídlových dveří této série mohou být volitelně montované s prahovou lištou pro dosažení optimální těsnosti.



Všetky modely křídlových dveří této série mohou být volitelně montované aj bez prahové lišty pro bezbariérový vstup.

Aura pure 4-uholník



Krídlové dvere s pevným segmentom a bočnou stenou

Popis výrobku

- Na montáž do niky a na kombináciu s bočnou stenou Aura pure alebo pre rohový vstup
- Čiastočne orámované dvere s jedným skleneným krídlom s pevným segmentom, ktoré sa otvára von
- Zasklenie 6 mm jednovrstvovým bezpečnostným sklom podľa normy DIN EN 12150, voliteľne s povrchovou úpravou HÜPPE Anti-Plaque, ktorá umožňuje jednoduchú údržbu
- So stabilizačnou vzperou (vnútri)
- Profily z vysokokvalitného eloxovaného hliníku, madlá a pánty z vysokokvalitného kovu
- Pánt s integrovaným zdvíhacím / spúšťacím mechanizmom
- Stabilizačná vzpera, pánty, madlo a prahová lišta vždy vo farbe chróm,

Len vonkajšie otváranie

Pre krídlové dvere do niky alebo kombináciu dverí so skrátenou bočnou stenou je potrebná „Doplnková sada pre niku“.

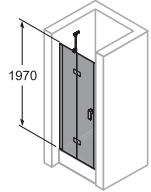
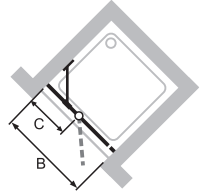
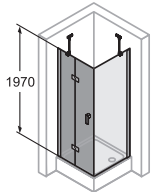
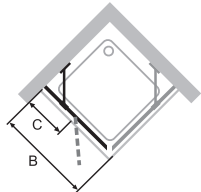
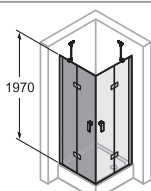
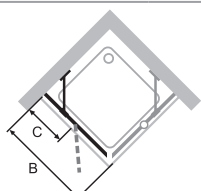
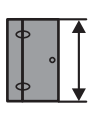
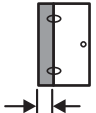
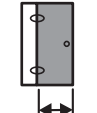
Možnosti montáže AP00		CS1
		
Nika = dvere + doplnková sada pre niku		
		
Rohové riešenie = dvere + bočná stena		
		
Rohový vstup = dvere + dvere		
Min. - max. rozmery		
		
1200-1970	200-600	max. 900

- resp strieborná lesklá, s výnimkou Black Edition, White Edition
- Nastavitelnosť v nástennej lište 15 mm
- Vráťane HÜPPE Kedersystem (upevnenie pomocou tesniaceho profilu) – montáž bez viditeľných skrutiek v oblasti nástennej lišty
- Z vnútornej strany zapustené pánty pre ľahšie čistenie
- S prahovou lištou (výška 10 mm) pre optimálnu tesnosť
- Priebežné magnetické lišty, tesniacie profily a vodorovná tesniaca lišta
- Utesnenie podľa normy DIN 14428
- Obsah dodávky: upevňovací materiál, návod na montáž
- 10-ročná záruka dostupnosti opotrebovateľných dielov po zakúpení výrobku

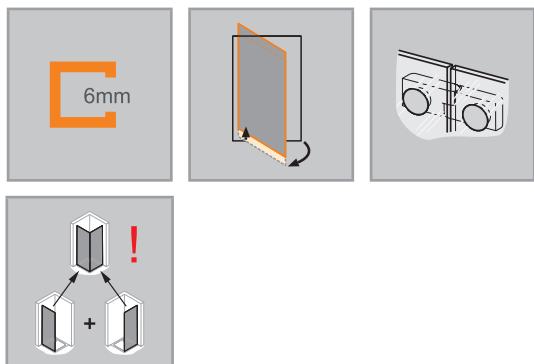

Rozmery	
WL:	24
R:	20
Mx:	M+10
MG:	30

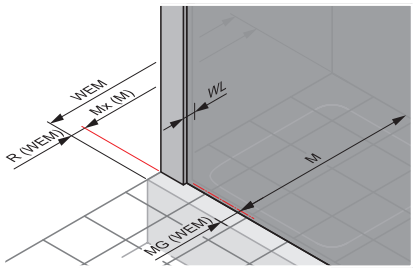

WEM = vstavaný rozmer vaničky (000)
 M = montážny rozmer stred skla (001)
 Uveďte prosím bezpodmienečne pri objednávke.

Krídlové dvere s pevným segmentom

Upevnenie vľavo

Montáž na sprchovú vaničku

Výška	Typ	WEM Nika	WEM Bočná stena/Rohový vstup	Šírka vstupu Nika/Bočná stena	Šírka pevného segmentu C	Číslo výrobku	Cena
1970	750	735-760	735-750	452	245-260	AP0001	841,-
	800	785-810	785-800	472	265-280	AP0002	841,-
	900	885-910	885-900	572	265-280	AP0003	841,-
	1000	985-1010	985-1000	572	365-380	AP0004	882,-
	1200	1185-1210	1185-1200	672	465-480	AP0005	916,-

POZOR: Kompletný rohový vstup pozostáva z dvoch č. výrobku

Montáž priamo na podlahu

Výška	Typ	M (stred skla) Nika	M (stred skla) Bočná stena/Rohový vstup	Šírka vstupu Nika/Bočná stena	Šírka pevného segmentu C	Číslo výrobku	Cena
1970	750	735-760	705-720	452	245-260	AP0001	841,-
	750	772-797	742-757	452	275-290	AP0011	841,-
	800	785-810	755-770	472	265-280	AP0002	841,-
	800	822-847	792-807	472	295-310	AP0012	841,-
	900	885-910	855-870	572	265-280	AP0003	841,-
	900	922-947	892-907	572	295-310	AP0013	841,-
	1000	985-1010	955-970	572	365-380	AP0004	882,-
	1000	1022-1047	992-1007	572	395-410	AP0014	882,-
	1200	1185-1210	1155-1170	672	465-480	AP0005	916,-
	1200	1222-1247	1192-1207	672	495-510	AP0015	916,-

POZOR: Kompletný rohový vstup pozostáva z dvoch č. výrobku

Zhotovenie na mieru

Výška	Šírka B	Šírka pevného segmentu C	Číslo výrobku	Cena
1200-1970	700-1200	200-600	AP0080	977,-

Rozsah nastavenia = zadaný rozmer - 8mm /+ 7mm

Priplatok	
	Priplatok k zhotoveniu na mieru za každé skosenie / výrez
172,-	

Farby profilov – sklá/dekory

Farby profilov	Kód farby	Priplatok
strieborná pololesklá	069	0,-
Black Edition	123	138,-
White Edition	182	138,-

Sklo / dekor	s úpravou Anti-Plaque		bez úpravy Anti-Plaque	
	Kód skla	Priplatok	Kód skla	Priplatok
číre	322	94,-	321	0,-
Privatima	375	267,-	373	172,-

Extra doplnky

Výška	Č. výrobku	Cena	
1970	Doplnková sada pre niku	AP0904	146,-
	Rozširovací profil o 15 mm	AP0901	36,-
	Rozširovací profil o 15 mm pre dvere do niky (strana s madlom)	AP0903	36,-
1200 - 1970	Doplnková sada pre niku, zhotovenie na mieru	AP0980	146,-

Číslo výrobku a ceny

XXXXXX	+	XXX	+	XXX	=	XXXXXX.XXX.XXX
Číslo výrobku Základná cena		Kód farby Farebný príplatok		Kód skla Priplatok za sklo		Číslo výrobku kompletné Celková cena

Aura pure 4-uholník



Krídlové dvere s pevným segmentom a bočnou stenou

Popis výrobku

- Na montáž do niky a na kombináciu s bočnou stenou Aura pure alebo pre rohový vstup
- Čiastočne orámované dvere s jedným skleneným krídlom s pevným segmentom, ktoré sa otvára von
- Zasklenie 6 mm jednovrstvovým bezpečnostným sklom podľa normy DIN EN 12150, voliteľne s povrchovou úpravou HÜPPE Anti-Plaque, ktorá umožňuje jednoduchú údržbu
- So stabilizačnou vzperou (vnútri)
- Profily z vysokokvalitného eloxovaného hliníku, madlá a pánty z vysokokvalitného kovu
- Pánt s integrovaným zdvíhacím / spúšťacím mechanizmom
- Stabilizačná vzpera, pánty, madlo a prahová lišta vždy vo farbe chróm,

Len vonkajšie otváranie

Pre krídlové dvere do niky alebo kombináciu dverí so skrátenou bočnou stenou je potrebná „Doplnková sada pre niku“.

Možnosti montáže AP01		CS1
Nika = dvere + doplnková sada pre niku		
Rohové riešenie = dvere + bočná stena		
Rohový vstup = dvere + dvere		
Min. - max. rozmery		
1200-1970	max. 900	200-600

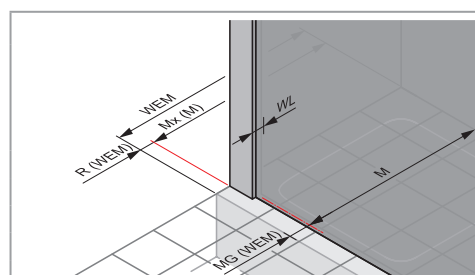
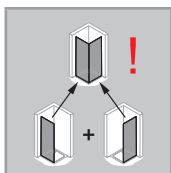
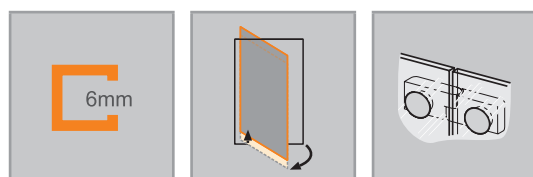

Rozmery

WL:	24
R:	20
Mx:	M+10
MG:	30

WEM = vstavaný rozmer vaničky (000)

M = montážny rozmer stred skla (001)

Uvedte prosím bezpodmienečne pri objednávke.

Krídlové dvere s pevným segmentom

Upevnenie vpravo

Montáž na sprchovú vaničku

Výška	Typ	WEM Nika	WEM Bočná stena/Rohový vstup	Šírka vstupu Nika/Bočná stena	Šírka pevného segmentu C	Číslo výrobku	Cena
1970	750	735-760	735-750	452	245-260	AP0101	841,-
	800	785-810	785-800	472	265-280	AP0102	841,-
	900	885-910	885-900	572	265-280	AP0103	841,-
	1000	985-1010	985-1000	572	365-380	AP0104	882,-
	1200	1185-1210	1185-1200	672	465-480	AP0105	916,-

POZOR: Kompletný rohový vstup pozostáva z dvoch č. výrobku

Montáž priamo na podlahu

Výška	Typ	M (stred skla) Nika	M (stred skla) Bočná stena/Rohový vstup	Šírka vstupu Nika/Bočná stena	Šírka pevného segmentu C	Číslo výrobku	Cena
1970	750	735-760	705-720	452	245-260	AP0101	841,-
	750	772-797	742-757	452	275-290	AP0111	841,-
	800	785-810	755-770	472	265-280	AP0102	841,-
	800	822-847	792-807	472	295-310	AP0112	841,-
	900	885-910	855-870	572	265-280	AP0103	841,-
	900	922-947	892-907	572	295-310	AP0113	841,-
	1000	985-1010	955-970	572	365-380	AP0104	882,-
	1000	1022-1047	992-1007	572	395-410	AP0114	882,-
	1200	1185-1210	1155-1170	672	465-480	AP0105	916,-
	1200	1222-1247	1192-1207	672	495-510	AP0115	916,-

POZOR: Kompletný rohový vstup pozostáva z dvoch č. výrobku

Zhotovenie na mieru

Výška	Šírka B	Šírka pevného segmentu C	Číslo výrobku	Cena
1200-1970	700-1200	200-600	AP0180	977,-

Rozsah nastavenia = zadaný rozmer - 8mm /+ 7mm

Priplatok	
	Priplatok k zhotoveniu na mieru za každé skosenie / výrez
172,-	

Farby profilov – sklá/dekory

Farby profilov	Kód farby	Priplatok
strieborná pololesklá	069	0,-
Black Edition	123	138,-
White Edition	182	138,-

Sklo / dekor	s úpravou Anti-Plaque		bez úpravy Anti-Plaque	
	Kód skla	Priplatok	Kód skla	Priplatok
číre	322	94,-	321	0,-
Privatima	375	267,-	373	172,-

Extra doplnky

Výška	Č. výrobku	Cena	
1970	Doplnková sada pre niku	AP0904	146,-
	Rozširovací profil o 15 mm	AP0901	36,-
	Rozširovací profil o 15 mm pre dvere do niky (strana s madlom)	AP0903	36,-
1200 - 1970	Doplnková sada pre niku, zhotovenie na mieru	AP0980	146,-

Číslo výrobku a ceny

XXXXXX	+	XXX	+	XXX	=	XXXXXX.XXX.XXX
Číslo výrobku		Kód farby		Kód skla		Číslo výrobku kompletnej
Základná cena		Farebný príplatok		Priplatok za sklo		Celková cena

Aura pure 4-uholník



Bočná stena

Popis výrobku

- Na kombináciu s Aura pure krídlými dverami s pevným segmentom
- Čiastočne orámovaná bočná stena
- Zasklenie 6 mm jednovrstvovým bezpečnostným sklom podľa normy DIN EN 12150, voliteľne s povrchovou úpravou HÜPPE Anti-Plaque, ktorá umožňuje jednoduchú údržbu
- So stabilizačnou vzperou (vnútri)
- Profily z vysokokvalitného eloxovaného hliníka
- Skosenia / výrezy sú možné

- Nastavitelnosť v nástennej lište 15 mm
- Vrátane HÜPPE Kedersystem (upevnenie pomocou tesniaceho profilu) – montáž bez viditeľných skrutiek v oblasti nástennej lišty
- Utesnenie podľa normy DIN 14428
- Obsah dodávky: upevňovací materiál, návod na montáž
- 10-ročná záruka dostupnosti opotrebovateľných dielov po zakúpení výrobku

Možnosti montáže AP02		CS2
so stabilizačnou vzperou		
s priečnou vzperou		
Min. - max. rozmery		
1200-1970	200-1200	

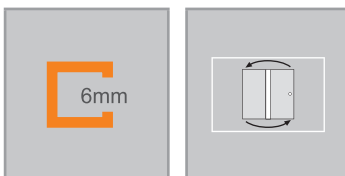

Rozmery	
WL:	24
R:	20
Mx:	M+10
MG:	30

WEM = vstavaný rozmer vaničky (000)
M = montážny rozmer stred skla (001)
Uveďte prosím bezpodmienečne pri objednávke.

Bočná stena

Montáž na sprchovú vaničku

Výška	Typ	WEM	Číslo výrobku	Cena
1970	750	735-750	AP0201	613,-
	800	785-800	AP0202	613,-
	900	885-900	AP0203	613,-
	1000	985-1000	AP0204	647,-
	1200	1185-1200	AP0205	647,-

Montáž priamo na podlahu

Výška	Typ	M (stred skla)	Číslo výrobku	Cena
1970	750	705-720	AP0201	613,-
	750	742-757	AP0211	613,-
	800	755-770	AP0202	613,-
	800	792-807	AP0212	613,-
	900	855-870	AP0203	613,-
	900	892-907	AP0213	613,-
	1000	955-970	AP0204	647,-
	1000	992-1007	AP0214	647,-
	1200	1155-1170	AP0205	647,-
	1200	1192-1207	AP0215	647,-

Zhotovenie na mieru

Výška	Šírka B	Číslo výrobku	Cena
1200-1970	200-1200	AP0280	780,-
Rozsah nastavenia = zadaný rozmer - 8mm /+ 7mm			
 Priplatok k zhotoveniu na mieru za každé skosenie / výrez			Priplatok 172,-

Farby profilov – sklá/dekory

Farby profilov	Kód farby	Priplatok
strieborná pololesklá	069	0,-
Black Edition	123	138,-
White Edition	182	138,-

Sklo / dekor	s úpravou Anti-Plaque		bez úpravy Anti-Plaque	
	Kód skla	Priplatok	Kód skla	Priplatok
číre	322	94,-	321	0,-
Privatima	375	267,-	373	172,-

Extra doplnky

Výška		Č. výrobku	Cena
1970	Rozširovací profil o 15 mm	AP0901	36,-

Číslo výrobku a ceny

XXXXXX	+	XXX	+	XXX	=	XXXXXX.XXX.XXX
Číslo výrobku		Kód farby		Kód skla		Číslo výrobku kompletne
Základná cena		Farebný príplatok		Príplatok za sklo		Celková cena

Aura pure 1/4-kruh



2-krídlové dvere s pevnými segmentami

Popis výrobku

- Čiastočne orámovaný štvrtkruhový sprchovací kút s dvoma sklenenými krídlami s pevnými segmentami, ktoré sa otvárajú von
- Zasklenie 6 mm jednovrstvovým bezpečnostným sklom podľa normy DIN EN 12150, voliteľne s povrchovou úpravou HÜPPE Anti-Plaque, ktorá umožňuje jednoduchú údržbu
- So stabilizačnou vzperou (vnútri)
- Profily z vysokokvalitného eloxovaného hliníku, madlá a pánty z vysokokvalitného kovu
- Pánt s integrovaným zdvíhacím / spúšťacím mechanizmom
- Stabilizačná vzpera, pánty, madlo a prahová lišta vždy vo farbe chróm, resp strieborná lesklá, s výnimkou Black Edition, White Edition
- Nastaviteľnosť v nástennej lište 15 mm
- Vrátane HÜPPE Kedersystem (upevnenie pomocou tesniaceho profilu) – montáž bez viditeľných skrutiek v oblasti nástennej lišty
- Z vnútornej strany zapustené pánty pre ľahšie čistenie
- S prahovou lištou (výška 10 mm) pre optimálnu tesnosť
- Priebežné magnetické lišty, tesniacie profily a vodorovná tesniaca lišta
- Utesnenie podľa normy DIN 14428
- Obsah dodávky: upevňovací materiál, návod na montáž
- 10-ročná záruka dostupnosti opotrebovateľných dielov po zakúpení výrobku

Len vonkajšie otváranie

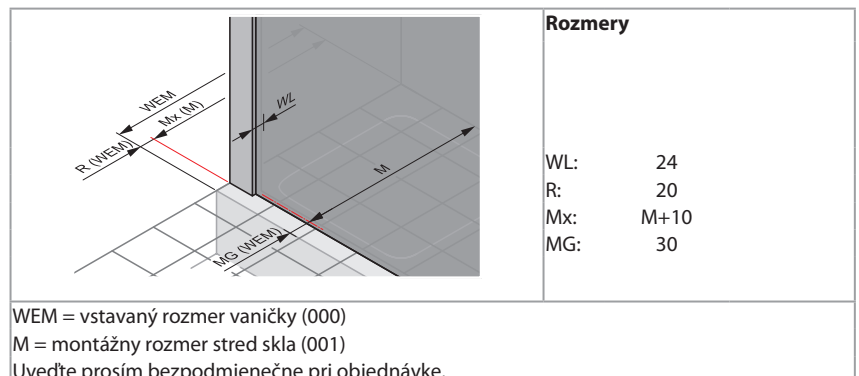
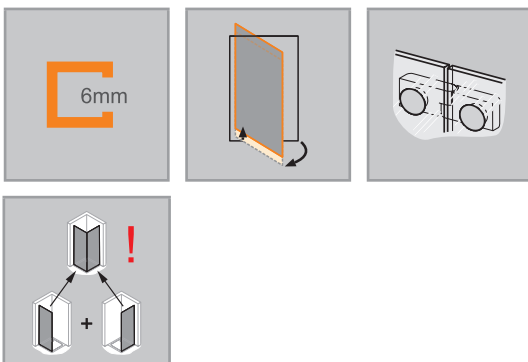
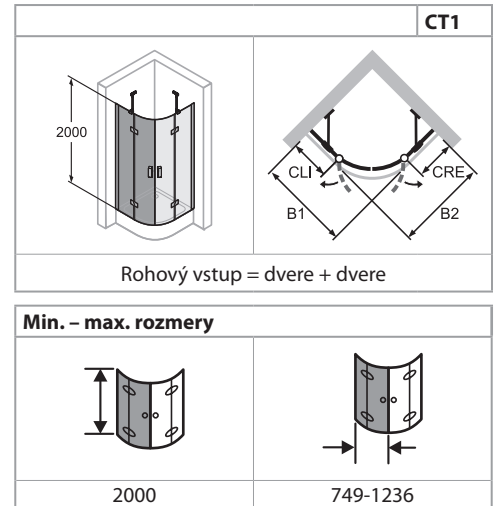

2-krídlové dvere s pevnými segmentami (1/2)

Upevnenie vľavo

Montáž na sprchovú vaničku

Výška	Typ	WEM B1	CLI	Rádus	Číslo výrobku	Cena
2000	900	885-900	266-281	500	AP0302	846,-
	1000	985-1000	366-381	500	AP0303	882,-
	900	885-900	219-234	550	AP0502	846,-
	1000	985-1000	319-334	550	AP0503	882,-

POZOR: Kompletný rohový vstup pozostáva z dvoch č. výrobku

Montáž priamo na podlahu

Výška	Typ	M (stred skla) B1	CLI	Rádus	Číslo výrobku	Cena
2000	900	855-870	266-281	470	AP0302	846,-
	900	892-907	296-326	470	AP0312	846,-
	1000	955-970	366-381	470	AP0303	882,-
	1000	992-1007	396-426	470	AP0313	882,-
	900	855-870	219-234	520	AP0502	846,-
	900	892-907	249-279	520	AP0512	846,-
	1000	955-970	319-334	520	AP0503	882,-
	1000	992-1007	349-379	520	AP0513	882,-

POZOR: Kompletný rohový vstup pozostáva z dvoch č. výrobku

Zhotovenie na mieru: Montáž na sprchovú vaničku

Výška	Šírka B1	Rádus	Číslo výrobku	Cena
2000	749-1236	500	AP0380	977,-
	795-1282	550	AP0580	977,-

Rozsah nastavenia = zadaný rozmer - 8mm /+ 7mm

Zhotovenie na mieru: Montáž priamo na podlahu

Výška	Šírka B1	Rádus	Číslo výrobku	Cena
2000	749-1236	470	AP0380	977,-
	795-1282	520	AP0580	977,-

Rozsah nastavenia = zadaný rozmer - 8mm /+ 7mm

Farby profilov – sklá/dekory

Farby profilov	Kód farby	Priplatok
strieborná pololesklá	069	0,-
Black Edition	123	138,-
White Edition	182	138,-

Sklo / dekor	s úpravou Anti-Plaque		bez úpravy Anti-Plaque	
	Kód skla	Priplatok	Kód skla	Priplatok
číre	322	94,-	321	0,-

Extra doplnky

Výška	Č. výrobku	Cena
2000	Rozširovací profil o 15 mm pre dvere AP0902	36,-

Číslo výrobku a ceny

XXXXXX	+	XXX	+	XXX	=	XXXXXX.XXX.XXX
Číslo výrobku		Kód farby		Kód skla		Číslo výrobku kompletné
Základná cena		Farebný príplatok		Príplatok za sklo		Celková cena

Aura pure 1/4-kruh



2-krídlové dvere s pevnými segmentami

Popis výrobku

- Čiastočne orámovaný štvrtkruhový sprchovací kút s dvoma sklenenými krídlami s pevnými segmentami, ktoré sa otvárajú von
- Zasklenie 6 mm jednovrstvovým bezpečnostným sklom podľa normy DIN EN 12150, voliteľne s povrchovou úpravou HÜPPE Anti-Plaque, ktorá umožňuje jednoduchú údržbu
- So stabilizačnou vzperou (vnútri)
- Profily z vysokokvalitného eloxovaného hliníku, madlá a pánty z vysokokvalitného kovu
- Pánt s integrovaným zdvíhacím / spúšťacím mechanizmom
- Stabilizačná vzpera, pánty, madlo a prahová lišta vždy vo farbe chróm, resp strieborná lesklá, s výnimkou Black Edition, White Edition

Len vonkajšie otváranie

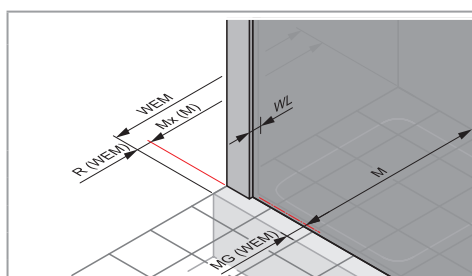
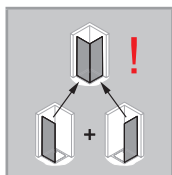
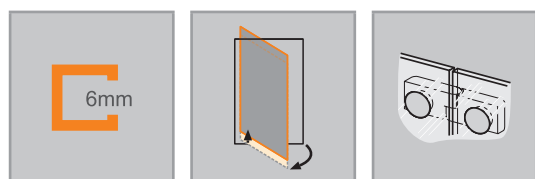
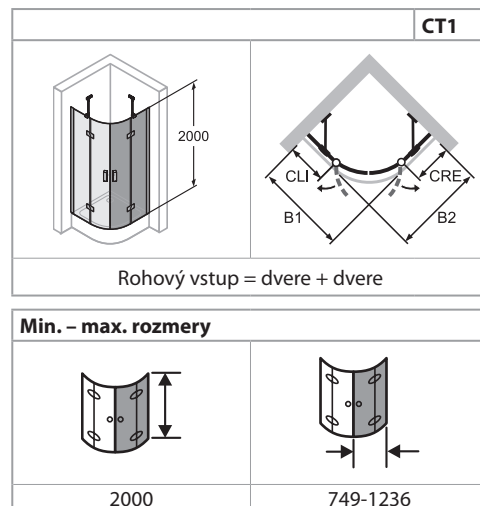

Rozmery

WL:	24
R:	20
Mx:	M+10
MG:	30

WEM = vstavany rozmer vaničky (000)

M = montážny rozmer stred skla (001)

Uvedte prosím bezpodmienečne pri objednávke.

2-krídlové dvere s pevnými segmentami (1/2)

Upevnenie vpravo

Montáž na sprchovú vaničku

Výška	Typ	WEM B2	CRE	Rádus	Číslo výrobku	Cena
2000	900	885-900	266-281	500	AP0402	846,-
	1000	985-1000	366-381	500	AP0403	882,-
	900	885-900	219-234	550	AP0602	846,-
	1000	985-1000	319-334	550	AP0603	882,-

POZOR: Kompletný rohový vstup pozostáva z dvoch č. výrobku

Montáž priamo na podlahu

Výška	Typ	M (stred skla) B2	CRE	Rádus	Číslo výrobku	Cena
2000	900	855-870	266-281	470	AP0402	846,-
	900	892-907	296-326	470	AP0412	846,-
	1000	955-970	366-381	470	AP0403	882,-
	1000	992-1007	396-426	470	AP0413	882,-
	900	855-870	219-234	520	AP0602	846,-
	900	892-907	249-279	520	AP0612	846,-
	1000	955-970	319-334	520	AP0603	882,-
	1000	992-1007	349-379	520	AP0613	882,-

POZOR: Kompletný rohový vstup pozostáva z dvoch č. výrobku

Zhotovenie na mieru: Montáž na sprchovú vaničku

Výška	Šírka B2	Rádus	Číslo výrobku	Cena
2000	749-1236	500	AP0480	977,-
	795-1282	550	AP0680	977,-

Rozsah nastavenia = zadaný rozmer - 8mm /+ 7mm

Zhotovenie na mieru: Montáž priamo na podlahu

Výška	Šírka B2	Rádus	Číslo výrobku	Cena
2000	749-1236	470	AP0480	977,-
	795-1282	520	AP0680	977,-

Rozsah nastavenia = zadaný rozmer - 8mm /+ 7mm

Farby profilov – sklá/dekory

Farby profilov	Kód farby	Priplatok
strieborná pololesklá	069	0,-
Black Edition	123	138,-
White Edition	182	138,-

Sklo / dekor	s úpravou Anti-Plaque		bez úpravy Anti-Plaque	
	Kód skla	Priplatok	Kód skla	Priplatok
číre	322	94,-	321	0,-

Extra doplnky

Výška	Č. výrobku	Cena
2000	Rozširovací profil o 15 mm pre dvere AP0902	36,-

Číslo výrobku a ceny

XXXXXX	+	XXX	+	XXX	=	XXXXXX.XXX.XXX
Číslo výrobku		Kód farby		Kód skla		Číslo výrobku kompletné
Základná cena		Farebný príplatok		Príplatok za sklo		Celková cena

Aura pure

Varianty a príslušenstvo

Stabilizačné vzpery / priečne vzpery

Dĺžka	Typ	Skica / Foto	Farba	Číslo výrobku	Cena
150 mm	Stabilizačná vzpera (stena/sklo) pre hrúbku skla 6 – 8 mm		chróm = 091	SP0100091	85,-
			Black Edition = 123	SP0100123	143,-
			White Edition = 182	SP0100182	143,-
250 mm	Stabilizačná vzpera (stena/sklo) pre hrúbku skla 6 – 8 mm		chróm = 091	SP0101091	88,-
			Black Edition = 123	SP0101123	147,-
			White Edition = 182	SP0101182	147,-
	Stabilizačná vzpera (sklo/sklo) pre hrúbku skla 6 – 8 mm		chróm = 091	SP0201091	88,-
			Black Edition = 123	SP0201123	147,-
			White Edition = 182	SP0201182	147,-
Stabilizačná vzpera (stena/sklo) pre hrúbku skla 6 – 8 mm (pre stropnú šikminu)		chróm = 091	S00101091	111,-	
		Black Edition = 123	S00101123	169,-	
		White Edition = 182	S00101182	169,-	
500 mm	Stabilizačná vzpera (stena/sklo) pre hrúbku skla 6 – 8 mm		chróm = 091	SP0102091	90,-
			Black Edition = 123	SP0102123	148,-
			White Edition = 182	SP0102182	148,-
	Stabilizačná vzpera (sklo/sklo) pre hrúbku skla 6 – 8 mm		chróm = 091	SP0202091	90,-
			Black Edition = 123	SP0202123	148,-
			White Edition = 182	SP0202182	148,-
Stabilizačná vzpera (stena/sklo) pre hrúbku skla 6 – 8 mm (pre stropnú šikminu)		chróm = 091	S00102091	119,-	
		Black Edition = 123	S00102123	176,-	
		White Edition = 182	S00102182	176,-	
800 mm	Stabilizačná vzpera (stena/sklo) pre hrúbku skla 6 – 8 mm		chróm = 091	SP0501091	109,-
			Black Edition = 123	SP0501123	168,-
			White Edition = 182	SP0501182	168,-
1200 mm	Priečna vzpera (sklo/sklo) pre hrúbku skla 6 – 8 mm		chróm = 091	SP0301091	149,-
			Black Edition = 123	SP0301123	215,-
			White Edition = 182	SP0301182	215,-
	Priečna vzpera (stena/sklo) pre hrúbku skla 6 – 8 mm		chróm = 091	SP0302091	149,-
			Black Edition = 123	SP0302123	215,-
			White Edition = 182	SP0302182	215,-
	Priečna vzpera (stena/sklo) pre hrúbku skla 6 – 8 mm (pre stropnú šikminu)		chróm = 091	S00301091	147,-
			Black Edition = 123	S00301123	206,-
			White Edition = 182	S00301182	206,-

Stropná vzpera

Dĺžka	Typ	Skica / Foto	Farba	Číslo výrobku	Cena
80 – 800 mm	Stropná vzpera		strieborná lesklá = 092	SP0000092	154,-
			Black Edition = 123	SP0000123	212,-
			White Edition = 182	SP0000182	212,-

Vzpera tvaru T, kompletná

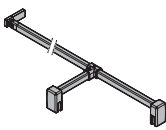
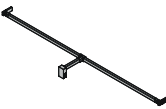
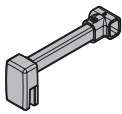
Dĺžka	Typ	Skica / Foto	Farba	Číslo výrobku	Cena
do 2000 mm x 150 mm	Vzpera tvaru T, kompletná (stena/sklo/sklo)		chróm = 091	SP0601091	279,-
			Black Edition = 123	SP0601123	329,-
			White Edition = 182	SP0601182	329,-
	Vzpera tvaru T, kompletná (stena/stena/sklo)		chróm = 091	SP0602091	279,-
			Black Edition = 123	SP0602123	329,-
			White Edition = 182	SP0602182	329,-
150 mm	Dodatočné T-riešenie (v kombinácii s priečnou vzperou stena/sklo)		chróm = 091	SP0604091	132,-
			Black Edition = 123	SP0604123	158,-
			White Edition = 182	SP0604182	158,-

PRIEREZY PROFILOV

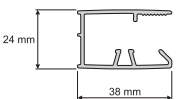
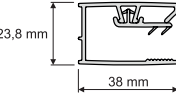
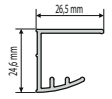
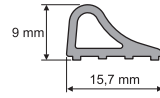
Profil	Detail
	Nástenná lišta pre bočnú stenu
	Nástenná lišta pre pevný segment
	Dosadacia niková lišta
	Prahová lišta

Classics 2

Posuvné dvere



Aktuálna generácia Classics 2 modelu kladie do popredia moderný a predsa nadčasový dizajn. Čo sa týka rozmanitosti a špičkovej kvality za prijateľné ceny nemá konkurenciu. Mimoriadne výnimočná je verzia EasyEntry v štýlovom farebnom variante Black Edition.

Classics 2

Křídlové dveře



Prehľad modelov – základná cena

Classics 2 Posuvné dvere

4-uholník

Posuvné dvere rohový vstup 2-dielny

Posuvné dvere rohový vstup 3-dielny

Posuvné dvere rohový vstup 2-dielny (1/2)

Posuvné dvere rohový vstup 3-dielny (1/2)

Posuvné dvere 1-dielne s pevným segmentom

Posuvné dvere 2-dielne s pevným segmentom

Bočná stena pre posuvné dvere

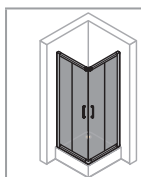

754,-

S. 454

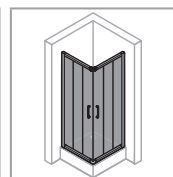

808,-

S. 456

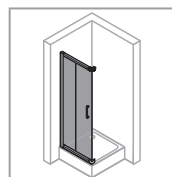

415,-

S. 458

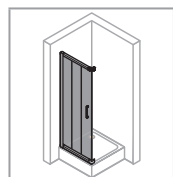

443,-

S. 460

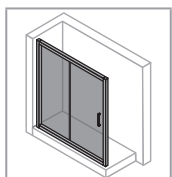

513,-

S. 462

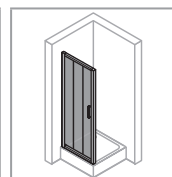

459,-

S. 464

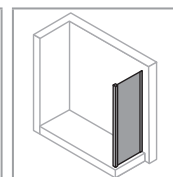

265,-

S. 466

1/4-kruh

Posuvné dvere

4-uholník

U-kabína

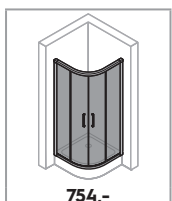

754,-

S. 468

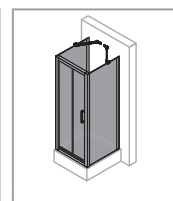

S. 484

Classics 2 EasyEntry

4-uholník

Posuvné dvere rohový vstup 2-dielny

Posuvné dvere rohový vstup 2-dielny (1/2)

Posuvné dvere 1-dielne s pevným segmentom

Bočná stena pre posuvné dvere

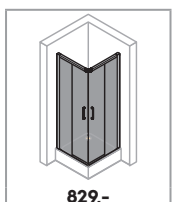

829,-

S. 470

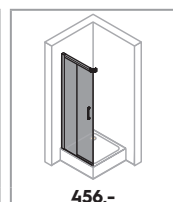

456,-

S. 472

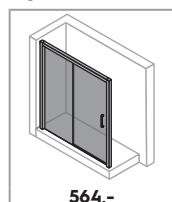

564,-

S. 476

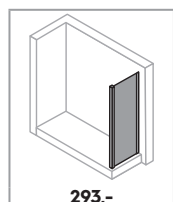

293,-

S. 480

1/4-kruh

Posuvné dvere

4-uholník

U-kabína



829,-

S. 482

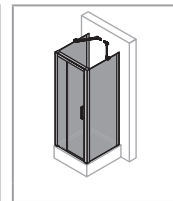

S. 485

Prehľad modelov – základná cena

Classics 2 Krídlové dvere

4-uholník

Krídlové dvere rohový vstup

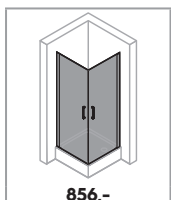

856,-

S. 488

Krídlové dvere pre bočnú stenu / rohový vstup

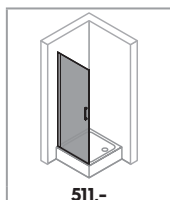

511,-

S. 490

Krídlové dvere do niky

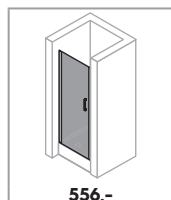

556,-

S. 492

Krídlové dvere s pevnými segmentami rohový vstup

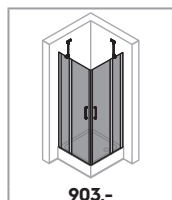

903,-

S. 494

Krídlové dvere s pevným segmentom pre bočnú stenu / rohový vstup

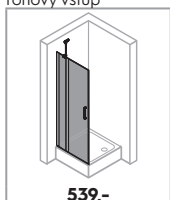

539,-

S. 496

Krídlové dvere s pevným segmentom do niky

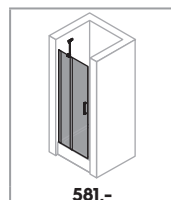

581,-

S. 498

Bočná stena pre krídlové dvere

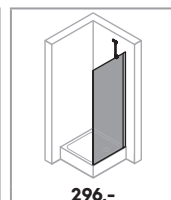

296,-

S. 500

Krídlové dvere s protisegmentom do niky

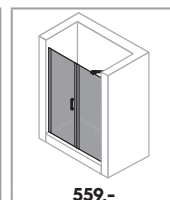

559,-

S. 502

4-uholník

Lietacie dvere do niky

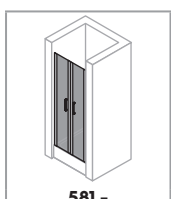

581,-

S. 504

Lietacie dvere pre bočnú stenu

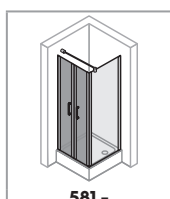

581,-

S. 506

Bočná stena pre lietacie dvere

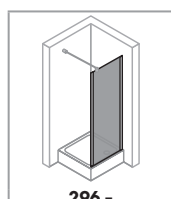

296,-

S. 508

1/4-kruh

2-krídlové dvere s pevnými segmentami (1/2)

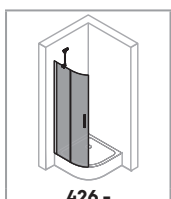

426,-

S. 510

4-uholník

U-kabína

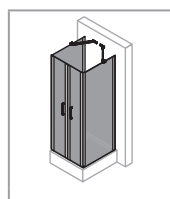

S. 512

Podrobnosti o produkte **Classics 2 Posuvné dvere**



Madlo



Vysokokvalitná rohová spojka



Ľahká montáž vďaka HÜPPE technike upevnenia s použitím tesniaceho profilu (Kedersystem) - chránená, veľmi jednoduchá montáž osvedčeným spôsobom - žiadne viditeľné skrutkové spoje v oblasti nástennej lišty

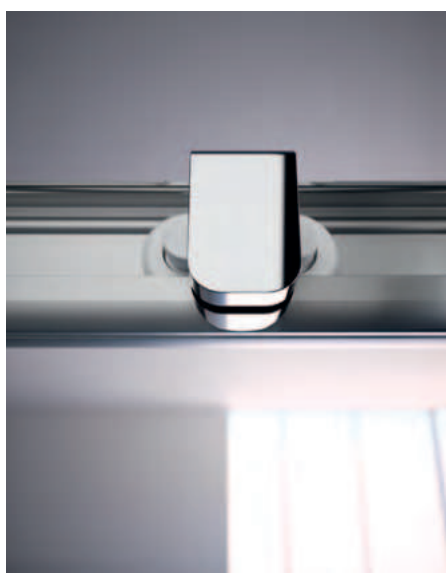

Vysokokvalitné dvojité kolieska pre ľahké otváranie a zatváranie posuvných dverí



Výklopné dverové segmenty pre ľahké čistenie vďaka osvedčenému čistiacemu tlačidlu



Dverové segmenty možno pre ľahké čistenie odklopiť dovnútra.

- Vysokokvalitná rohová spojka a madlo vždy vo farbe strieborná lesklá, s výnimkou Black Edition / Gold Edition

- Všetky modely posuvných dverí HÜPPE Classics 2 EasyEntry môžu byť voliteľne montované s prahovou lištou pre dosiahnutie optimálnej tesnosti, alebo bez prahovej lišty pre bezbariérový vstup.

Podrobnosti o produkte **Classics 2 Krídlové dvere**



Madlo



Stabilizačná vzpera



Priebežný trubkový pánt

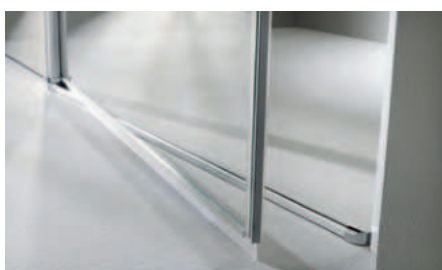

Výkonný zdvíhací/spúšťací mechanizmus zdvíha dvere pri otvorení o 3,5 mm a tým zabraňuje opotrebovaniu tesniacich profilov na podlahe. Krídlo dverí sa môže pomocou zdvíhacieho/spúšťacieho mechanizmu fixovať v rôznych polohách.

Všetky modely krídlových dverí HÜPPE Classics 2 môžu byť voliteľne montované s prahovou lištou na dosiahnutie optimálnej tesnosti, alebo bez prahovej lišty pre bezbariérový vstup

Madlo, stabilizačná vzpera, priečna vzpera a prahová lišta vždy vo farbe strieborná lesklá

Classics 2 4-uholník



Posuvné dvere rohový vstup 2-dielny

Popis výrobku

- Čiastočne orámovaný rohový vstup s dvoma posuvnými segmentami, z ktorých sa každý otvára na jednu stranu, a s dvoma pevnými segmentami
- Zasklenie 6mm (dvere) a 4mm (pevný segment) jednovrstvovým bezpečnostným sklom podľa normy DIN EN 12150, voliteľne s povrchovou úpravou HÜPPE Anti-Plaque, ktorá umožňuje jednoduchú údržbu.
- Profily z vysokokvalitného eloxovaného hliníka.
- Vysokokvalitná rohová spojka a madlo vždy vo farbe strieborná lesklá, s výnimkou Gold Edition
- Nastaviteľnosť v nástennej lište 25mm
- Vráťane HÜPPE Kedersystem (upevnenie pomocou tesniaceho profilu) –

Montáž do tvaru U možná, sada vzpier pre U-kabínu nutná.

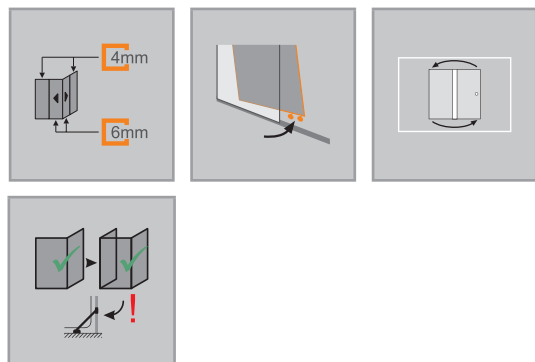

Možnosti montáže C201		NY1
Min. – max. rozmery		
1200-2000	700-1250	

- montáž bez viditeľných skrutiek v oblasti nástennej lišty
- Dverové posuvné segmenty možno pre ľahké čistenie vyklopiť dovnútra
- Vysokokvalitné dvojité kolieska s guľčikovými ložiskami s elegantnými chrómovými krytkami
- S podlahovým profilom (výška 41 mm)
- Priebežné magnetické lišty a tesniace profily
- Utesnenie podľa normy DIN 14428
- Obsah dodávky: upevňovací materiál, návod na montáž
- 10-ročná záruka dostupnosti opotrebovateľných dielov po zakúpení výrobku

Rozmery	
WL:	30,4
R:	15
Mx:	M+15
MG:	30

WEM = vstavaný rozmer vaničky (000)
 M = montážny rozmer stred skla (001)
 Uveďte prosím bezpodmienečne pri objednávke.

Posuvné dvere rohový vstup 2-dielny

Montáž na sprchovú vaničku

Výška	Typ	WEM B1/B2	CLI/CRE	Šírka vstupu	Číslo výrobku	Cena
1900	750/750	735-760	304-329	403	C20101	754,-
	800/800	785-810	329-354	432	C20102	754,-
	900/900	885-910	379-404	503	C20103	754,-
	1000/1000	985-1010	429-454	573	C20104	794,-
2000	750/750	735-760	304-329	403	C20105	829,-
	800/800	785-810	329-354	432	C20106	829,-
	900/900	885-910	379-404	503	C20107	829,-
	1000/1000	985-1010	429-454	573	C20108	870,-

Montáž priamo na podlahu

Výška	Typ	M (stred skla) B1/B2	CLI/CRE	Šírka vstupu	Číslo výrobku	Cena
1900	750/750	705-730	304-329	403	C20101	754,-
	800/800	755-780	329-354	432	C20102	754,-
	900/900	855-880	379-404	503	C20103	754,-
	1000/1000	955-980	429-454	573	C20104	794,-
2000	750/750	705-730	304-329	403	C20105	829,-
	800/800	755-780	329-354	432	C20106	829,-
	900/900	855-880	379-404	503	C20107	829,-
	1000/1000	955-980	429-454	573	C20108	870,-

Zhotovenie na mieru

Výška	Šírka B1/B2	Číslo výrobku	Cena
1200-2000	700-1250	C20180	980,-

Rozsah nastavenia = zadaný rozmer - 15 mm +/- 10 mm

Farby profilov – sklá/dekory

Farby profilov	Kód farby	Príplatok
strieborná matná	087	0,-
biela	055	0,-
strieborná pololesklá	069	0,-
Gold Edition	096	278,-

Sklo / dekor	s úpravou Anti-Plaque		bez úpravy Anti-Plaque	
	Kód skla	Príplatok	Kód skla	Príplatok
číre	322	190,-	321	0,-
Privatima	375	535,-	373	346,-

Farba Gold Edition (096) je k dispozícii len pre typy 800 x 800, 900 x 900, 1000 x 1000 s výškou 2000 mm a na objednávku.

Extra doplnky

Výška	Popis	Č. výrobku	Cena
1900	Rozširovací profil o 15 mm pre šírku nástennej lišty 30,4 mm	141001	36,-
2000	Rozširovací profil o 15 mm pre šírku nástennej lišty 30,4 mm	A21005	36,-
	Rohové konzoly - U-kabína na vystuženie bočnej steny so stenou (1 sada à 2 ks)	C26001	105,-

Výrobky A21005 a 141001 nie sú k dispozícii vo farbe 096 (Gold Edition).

Číslo výrobku a ceny

XXXXXX	+	XXX	+	XXX	=	XXXXXX.XXX.XXX
Číslo výrobku		Kód farby		Kód skla		Číslo výrobku kompletné
Základná cena		Farebný príplatok		Príplatok za sklo		Celková cena

Classics 2 4-uholník



Posuvné dvere rohový vstup 3-dielny

Popis výrobku

- Čiastočne orámovaný rohový vstup so štyrmi posuvnými segmentami, z ktorých sa každý otvára na jednu stranu, a s dvoma pevnými segmentami
- Zasklenie 4mm jednovrstvovým bezpečnostným sklom podľa normy DIN EN 12150, voliteľne s povrchovou úpravou HÜPPE Anti-Plaque, ktorá umožňuje jednoduchú údržbu
- Profily z vysokokvalitného eloxovaného hliníka.
- Vysokokvalitná rohová spojka a madlo vždy v prevedení strieborná lesklá
- Nastaviteľnosť v nástennej lište 25mm
- Vráťane HÜPPE Kedersystem (upevnenie pomocou tesniaceho profilu) – montáž bez viditeľných skrutiek v oblasti nástennej lišty
- Dverové posuvné segmenty možno pre ľahké čistenie vyklopiť dovnútra
- Vysokokvalitné dvojité kolieska s guľčikovými ložiskami s elegantnými chrómovými krytkami
- S podlahovým profilom (výška 41 mm)
- Priebežné magnetické lišty, tesniace profily a vodorovná tesniaca lišta
- Utesnenie podľa normy DIN 14428
- Obsah dodávky: upevňovací materiál, návod na montáž
- 10-ročná záruka dostupnosti opotrebovateľných dielov po zakúpení výrobku

Montáž do tvaru U možná, sada vzpier pre U-kabínu nutná.

Možnosti montáže C211		NY5
Min. - max. rozmery		
1200-2000	700-1250	

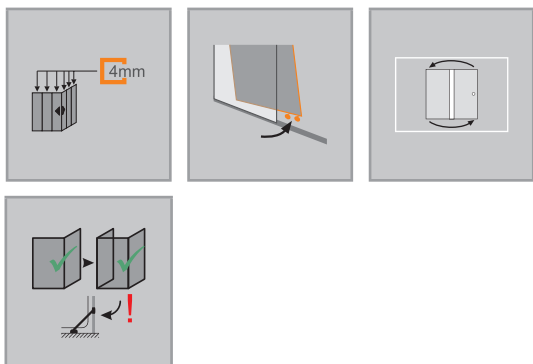

Rozmery	
WL:	30,4
R:	15
Mx:	M+15
MG:	30

WEM = vstavany rozmer vaničky (000)
 M = montážny rozmer stred skla (001)
 Uvedte prosím bezpodmienečne pri objednávke.

Posuvné dvere rohový vstup 3-dielny

Montáž na sprchovú vaničku

Výška	Typ	WEM B1/B2	CLI/CRE	Šírka vstupu	Číslo výrobku	Cena
1900	800/800	785-810	269-294	507	C21101	808,-
	900/900	885-910	303-328	602	C21102	808,-
	1000/1000	985-1010	335-360	695	C21103	849,-
2000	800/800	785-810	269-294	507	C21104	889,-
	900/900	885-910	303-328	602	C21105	889,-
	1000/1000	985-1010	335-360	695	C21106	935,-

Montáž priamo na podlahu

Výška	Typ	M (stred skla) B1/B2	CLI/CRE	Šírka vstupu	Číslo výrobku	Cena
1900	800/800	755-780	269-294	507	C21101	808,-
	900/900	855-880	303-328	602	C21102	808,-
	1000/1000	955-980	335-360	695	C21103	849,-
2000	800/800	755-780	269-294	507	C21104	889,-
	900/900	855-880	303-328	602	C21105	889,-
	1000/1000	955-980	335-360	695	C21106	935,-

Zhotovenie na mieru

Výška	Šírka B1/B2	Číslo výrobku	Cena
1200-2000	700-1250	C21180	1.050,-

Rozsah nastavenia = zadaný rozmer - 15 mm /+ 10 mm

Farby profilov – sklá/dekory

Farby profilov	Kód farby	Priplatok
strieborná matná	087	0,-
biela	055	0,-
strieborná pololesklá	069	0,-

Sklo / dekor	s úpravou Anti-Plaque		bez úpravy Anti-Plaque	
	Kód skla	Priplatok	Kód skla	Priplatok
číre	322	190,-	321	0,-
Privatima	375	535,-	373	346,-

Extra doplnky

Výška	Č. výrobku	Cena	
1900	Rozširovací profil o 15 mm pre šírku nástennej lišty 30,4 mm	141001	36,-
2000	Rozširovací profil o 15 mm pre šírku nástennej lišty 30,4 mm	A21005	36,-
	Rohové konzoly - U-kabína na vystuženie bočnej steny so stenou (1 sada à 2 ks)	C26001	105,-

Číslo výrobku a ceny

XXXXXX	+	XXX	+	XXX	=	XXXXXX.XXX.XXX
Číslo výrobku		Kód farby		Kód skla		Číslo výrobku kompletne
Základná cena		Farebný príplatok		Príplatok za sklo		Celková cena

Classics 2 4-uholník



Posuvné dvere rohový vstup 2-dielny

Popis výrobku

- Čiastočne orámovaný rohový vstup s dvoma posuvnými segmentami, z ktorých sa každý otvára na jednu stranu, a s dvoma pevnými segmentami
- Zasklenie 6mm (dvere) a 4mm (pevný segment) jednovrstvovým bezpečnostným sklom podľa normy DIN EN 12150, voliteľne s povrchovou úpravou HÜPPE Anti-Plaque, ktorá umožňuje jednoduchú údržbu.
- Profily z vysokokvalitného eloxovaného hliníka.
- Vysokokvalitná rohová spojka a madlo vždy v prevedení strieborná lesklá
- Nastaviteľnosť v nástennej lište 25mm
- Vrátane HÜPPE Kedersystem (upevnenie pomocou tesniaceho profilu) – montáž bez viditeľných skrutiek v oblasti nástennej lišty

Montáž do tvaru U možná, sada vzpier pre U-kabínu nutná.

Kombinácia s posuvnými dverami rohový vstup 3-dielny (1/2) nie je možná.

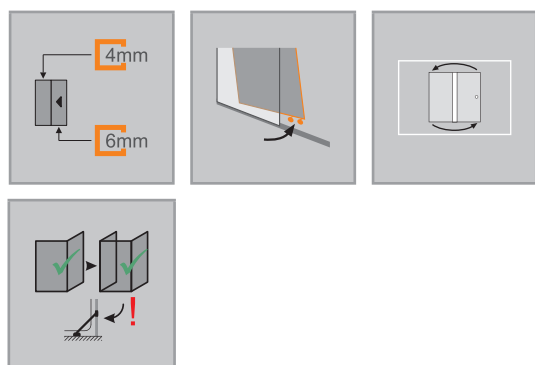

Možnosti montáže C202		NY2
Min. – max. rozmery		
1200-2000	700-1250	

- Dverové posuvné segmenty možno pre ľahké čistenie vyklopiť dovnútra
- Vysokokvalitné dvojitú kolieska s guľčkovými ložiskami s elegantnými chrómovými krytkami
- S podlahovým profilom (výška 41 mm)
- Priebežné magnetické lišty a tesniacie profily
- Utesnenie podľa normy DIN 14428
- Obsah dodávky: upevňovací materiál, návod na montáž
- 10-ročná záruka dostupnosti opotrebovateľných dielov po zakúpení výrobku

Rozmery	
WL:	30,4
R:	15
Mx:	M+15
MG:	30

WEM = vstavaný rozmer vaničky (000)
 M = montážny rozmer stred skla (001)
 Uvedte prosím bezpodmienečne pri objednávke.

Posuvné dvere rohový vstup 2-dielny (1/2)

Montáž na sprchovú vaničku

Výška	Typ	WEM B	Šírka C	Číslo výrobku	Cena
1900	700	685-710	279-304	C20201	415,-
	750	735-760	304-329	C20202	415,-
	800	785-810	329-354	C20203	415,-
	850	835-860	379-404	C20215	415,-
	900	885-910	379-404	C20205	415,-
	950	935-960	429-454	C20216	435,-
	1000	985-1010	429-454	C20207	435,-
	1050	1035-1060	479-504	C20217	435,-
	1100	1085-1110	529-554	C20218	435,-
	1150	1135-1160	579-604	C20219	456,-
	1200	1185-1210	479-504	C20208	456,-
	2000	700	685-710	279-304	C20209
750		735-760	304-329	C20210	456,-
800		785-810	329-354	C20211	456,-
850		835-860	379-404	C20220	456,-
900		885-910	379-404	C20212	456,-
950		935-960	429-454	C20221	477,-
1000		985-1010	429-454	C20213	477,-
1050		1035-1060	479-504	C20222	477,-
1100		1085-1110	529-554	C20223	477,-
1150		1135-1160	579-604	C20224	502,-
1200		1185-1210	479-504	C20214	502,-

POZOR: Kompletný rohový vstup pozostáva z dvoch č. výrobku

Montáž priamo na podlahu

Výška	Typ	M (stred skla) B1/B2	Šírka C	Číslo výrobku	Cena
1900	700	655-680	279-304	C20201	415,-
	750	705-730	304-329	C20202	415,-
	800	755-780	329-354	C20203	415,-
	850	805-830	379-404	C20215	415,-
	900	855-880	379-404	C20205	415,-
	950	905-930	429-454	C20216	435,-
	1000	955-980	429-454	C20207	435,-
	1050	1005-1030	479-504	C20217	435,-
	1100	1055-1080	529-554	C20218	435,-
	1150	1105-1130	579-604	C20219	456,-
	1200	1155-1180	479-504	C20208	456,-
	2000	700	655-680	279-304	C20209
750		705-730	304-329	C20210	456,-
800		755-780	329-354	C20211	456,-
850		805-830	379-404	C20220	456,-
900		855-880	379-404	C20212	456,-
950		905-930	429-454	C20221	477,-
1000		955-980	429-454	C20213	477,-
1050		1005-1030	479-504	C20222	477,-
1100		1055-1080	529-554	C20223	477,-
1150		1105-1130	579-604	C20224	502,-
1200		1155-1180	479-504	C20214	502,-

POZOR: Kompletný rohový vstup pozostáva z dvoch č. výrobku

Zhotovenie na mieru

Výška	Šírka B	Číslo výrobku	Cena
1200-2000	700-1250	C20280	537,-

Rozsah nastavenia = zadaný rozmer - 15 mm /+ 10 mm

Farby profilov – sklá/dekory

Farby profilov	Kód farby	Priplatok
strieborná matná	087	0,-
biela	055	0,-
strieborná pololesklá	069	0,-

Skló / dekor	s úpravou Anti-Plaque		bez úpravy Anti-Plaque	
	Kód skla	Priplatok	Kód skla	Priplatok
čire	322	94,-	321	0,-
Privatima	375	267,-	373	172,-

Extra doplnky

Výška	Č. výrobku	Cena	
1900	Rozširovací profil o 15 mm pre šírku nástennej lišty 30,4 mm	141001	36,-
2000	Rozširovací profil o 15 mm pre šírku nástennej lišty 30,4 mm	A21005	36,-
	Rohové konzoly - U-kabína na vystuženie bočnej steny so stenou (1 sada à 2 ks)	C26001	105,-

Číslo výrobku a ceny

XXXXXX	+	XXX	+	XXX	=	XXXXXX.XXX.XXX
Číslo výrobku		Kód farby		Kód skla		Číslo výrobku kompletnej
Základná cena		Farebný príplatok		Príplatok za skló		Celková cena

Classics 2 4-uholník



Posuvné dvere rohový vstup 3-dielny

Popis výrobku

- Čiastočne orámovaný rohový vstup so štyrmi posuvnými segmentami, z ktorých sa každý otvára na jednu stranu, a s dvoma pevnými segmentami
- Zasklenie 4mm jednovrstvovým bezpečnostným sklom podľa normy DIN EN 12150, voliteľne s povrchovou úpravou HÜPPE Anti-Plaque, ktorá umožňuje jednoduchú údržbu
- Profily z vysokokvalitného eloxovaného hliníka.
- Vysokokvalitná rohová spojka a madlo vždy v prevedení strieborná lesklá
- Nastaviteľnosť v nástennej lište 25mm
- Vrátane HÜPPE Kedersystem (upevnenie pomocou tesniaceho profilu) – montáž bez viditeľných skrutiek v oblasti nástennej lišty
- Dverové posuvné segmenty možno pre ľahké čistenie vyklopiť dovnútra
- Vysokokvalitné dvojité kolieska s guľčikovými ložiskami s elegantnými chrómovými krytkami
- S podlahovým profilom (výška 41 mm)
- Priebežné magnetické lišty, tesniace profily a vodorovná tesniaca lišta
- Utesnenie podľa normy DIN 14428
- Obsah dodávky: upevňovací materiál, návod na montáž
- 10-ročná záruka dostupnosti opotrebovateľných dielov po zakúpení výrobku

Montáž do tvaru U možná, sada vzpier pre U-kabínu nutná.

Kombinácia s posuvnými dverami s rohovým vstupom, 2-dielnymi (1/2) nie je možná.

Možnosti montáže C212		NY6
Min. - max. rozmery		
1200-2000	700-1250	

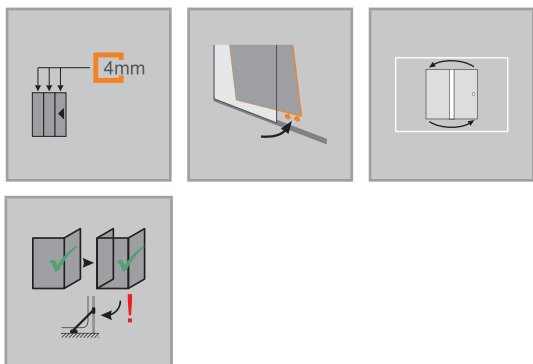

Rozmery	
WL:	30,4
R:	15
Mx:	M+15
MG:	30

WEM = vstavateľný rozmer vaničky (000)	
M = montážny rozmer stred skla (001)	
Uvedte prosím bezpodmienečne pri objednávke.	

Posuvné dvere rohový vstup 3-dielny (1/2)

Montáž na sprchovú vaničku

Výška	Typ	WEM B	Šírka C	Číslo výrobku	Cena
1900	700	685-710	235-260	C21201	443,-
	750	735-760	253-278	C21202	443,-
	800	785-810	269-294	C21203	443,-
	900	885-910	303-328	C21204	443,-
	1000	985-1010	335-360	C21205	467,-
2000	700	685-710	235-260	C21206	488,-
	750	735-760	253-278	C21207	488,-
	800	785-810	269-294	C21208	488,-
	900	885-910	303-328	C21209	488,-
	1000	985-1010	335-360	C21210	514,-

POZOR: Kompletný rohový vstup pozostáva z dvoch č. výrobku

Montáž priamo na podlahu

Výška	Typ	M (stred skla) B1/B2	Šírka C	Číslo výrobku	Cena
1900	700	655-680	235-260	C21201	443,-
	750	705-730	253-278	C21202	443,-
	800	755-780	269-294	C21203	443,-
	900	855-880	303-328	C21204	443,-
	1000	955-980	335-360	C21205	467,-
2000	700	655-680	235-260	C21206	488,-
	750	705-730	253-278	C21207	488,-
	800	755-780	269-294	C21208	488,-
	900	855-880	303-328	C21209	488,-
	1000	955-980	335-360	C21210	514,-

POZOR: Kompletný rohový vstup pozostáva z dvoch č. výrobku

Zhotovenie na mieru

Výška	Šírka B	Číslo výrobku	Cena
1200-2000	700-1250	C21280	577,-

Rozsah nastavenia = zadaný rozmer - 15 mm +/- 10 mm

Farby profilov – sklá/dekory

Farby profilov	Kód farby	Príplatok
strieborná matná	087	0,-
biela	055	0,-
strieborná pololesklá	069	0,-

Sklo / dekor	s úpravou Anti-Plaque		bez úpravy Anti-Plaque	
	Kód skla	Príplatok	Kód skla	Príplatok
číre	322	94,-	321	0,-
Privatima	375	267,-	373	172,-

Extra doplnky

Výška	Č. výrobku	Cena	
1900	Rozširovací profil o 15 mm pre šírku nástennej lišty 30,4 mm	141001	36,-
2000	Rozširovací profil o 15 mm pre šírku nástennej lišty 30,4 mm	A21005	36,-
	Rohové konzoly - U-kabína na vystuženie bočnej steny so stenou (1 sada à 2 ks)	C26001	105,-

Číslo výrobku a ceny

XXXXXX	+	XXX	+	XXX	=	XXXXXX.XXX.XXX
Číslo výrobku		Kód farby		Kód skla		Číslo výrobku kompletnej
Základná cena		Farebný príplatok		Príplatok za sklo		Celková cena

Classics 2 4-uholník



Posuvné dvere 1-dielne s pevným segmentom a bočnou stenou

Popis výrobku

- Na montáž do niky a na kombináciu s bočnou stenou Classics 2 pre posuvné dvere
- Čiastočne orámované dvere s posuvným segmentom, ktorý sa otvára na jednu stranu, a s jedným pevným segmentom
- Zasklenie 6mm (dvere) a 4mm (pevný segment) jednovrstvovým bezpečnostným sklom podľa normy DIN EN 12150, voliteľne s povrchovou úpravou HÜPPE Anti-Plaque, ktorá umožňuje jednoduchú údržbu.
- Profily z vysokokvalitného eloxovaného hliníka.
- Madlo vždy v prevedení strieborná lesklá, s výnimkou Gold Edition
- Nastavitelnosť v nástennej lište 25mm. V kombinácii s bočnou stenou 20 mm na strane madla.

Montáž do tvaru U možná, sada vzpier pre U-kabínu nutná.

POZOR: Pri zhotovení na mieru je potrebné v texte objednávky uviesť o akú montážnu situáciu ide – či dvere do niky, dvere pre bočnú stenu alebo montáž ako U-kabína.

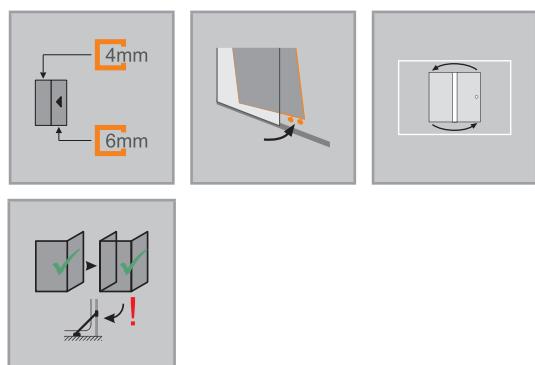

Možnosti montáže C204		NY4
Nika		
Rohové riešenie = dvere + bočná stena		
Min. – max. rozmery		
1200-2000	1000-1700	

- Vrátane HÜPPE Kedersystem (upevnenie pomocou tesniaceho profilu) – montáž bez viditeľných skrutiek v oblasti nástennej lišty
- Dverové posuvné segmenty možno pre ľahké čistenie vyklopiť dovnútra
- Vysokokvalitné dvojité kolieska s guľčikovými ložiskami s elegantnými chrómovými krytkami
- S podlahovým profilom (výška 41 mm)
- Priebežné magnetické lišty a tesniace profily
- Utesnenie podľa normy DIN 14428
- Obsah dodávky: upevňovací materiál, návod na montáž
- 10-ročná záruka dostupnosti opotrebovateľných dielov po zakúpení výrobku

Rozmery	
WL:	30,4
R:	5
Mx:	M+15
MG:	20

WEM = vstavaný rozmer vaničky (000)
M = montážny rozmer stred skla (001)
Uvedte prosím bezpodmienečne pri objednávke.

Posuvné dvere 1-dielne s pevným segmentom

Montáž na sprchovú vaničku

Výška	Typ	WEM Nika	WEM Bočná stena	Šírka C	Šírka vstupu	Číslo výrobku	Cena
1900	1000	970-1020	985-1030	430-455	401	C20401	513,-
	1200	1170-1220	1185-1230	530-555	501	C20402	537,-
	1250	1220-1270	1235-1280	580-605	501	C20415	537,-
	1300	1270-1320	1285-1330	580-605	551	C20403	537,-
	1350	1320-1370	1335-1380	630-655	551	C20416	537,-
	1400	1370-1420	1385-1430	630-655	601	C20404	537,-
	1450	1420-1470	1435-1480	680-705	601	C20417	537,-
	1500	1470-1520	1485-1530	680-705	651	C20405	537,-
	1550	1520-1570	1535-1580	780-805	651	C20418	537,-
	1600	1570-1620	1585-1630	780-805	651	C20406	537,-
2000	1250	1220-1270	1235-1280	580-605	501	C20420	595,-
	1300	1270-1320	1285-1330	580-605	551	C20410	595,-
	1350	1320-1370	1335-1380	630-655	551	C20421	595,-
	1400	1370-1420	1385-1430	630-655	601	C20411	595,-
	1450	1420-1470	1435-1480	680-705	601	C20422	595,-
	1500	1470-1520	1485-1530	680-705	651	C20412	595,-
	1550	1520-1570	1535-1580	780-805	651	C20423	595,-
	1600	1570-1620	1585-1630	780-805	651	C20413	595,-
	1650	1620-1670	1635-1680	830-855	651	C20424	595,-
	1700	1670-1720	1685-1730	880-905	651	C20414	595,-

Montáž priamo na podlahu

Výška	Typ	M (stred skla) Nika	M (stred skla) Bočná stena	Šírka C	Šírka vstupu	Číslo výrobku	Cena
1900	1000	970-1020	965-1010	430-455	401	C20401	513,-
	1200	1170-1220	1165-1210	530-555	501	C20402	537,-
	1250	1220-1270	1215-1260	580-605	501	C20415	537,-
	1300	1270-1320	1265-1310	580-605	551	C20403	537,-
	1350	1320-1370	1315-1360	630-655	551	C20416	537,-
	1400	1370-1420	1365-1410	630-655	601	C20404	537,-
	1450	1420-1470	1415-1460	680-705	601	C20417	537,-
	1500	1470-1520	1465-1510	680-705	651	C20405	537,-
	1550	1520-1570	1515-1560	780-805	651	C20418	537,-
	1600	1570-1620	1565-1610	780-805	651	C20406	537,-
2000	1250	1220-1270	1215-1260	580-605	501	C20420	595,-
	1300	1270-1320	1265-1310	580-605	551	C20410	595,-
	1350	1320-1370	1315-1360	630-655	551	C20421	595,-
	1400	1370-1420	1365-1410	630-655	601	C20411	595,-
	1450	1420-1470	1415-1460	680-705	601	C20422	595,-
	1500	1470-1520	1465-1510	680-705	651	C20412	595,-
	1550	1520-1570	1515-1560	780-805	651	C20423	595,-
	1600	1570-1620	1565-1610	780-805	651	C20413	595,-
	1650	1620-1670	1615-1660	830-855	651	C20424	595,-
	1700	1670-1720	1665-1710	880-905	651	C20414	595,-

Zhotovenie na mieru

Výška	Šírka B	Číslo výrobku	Cena
1200-2000	1000-1700	C20480	666,-

Rozsah nastavenia GTN = zadaný rozmer -30 mm /+ 20 mm
Rozsah nastavenia GTS = zadaný rozmer -15 mm /+ 30 mm

Farby profilov – sklá/dekory

Farby profilov	Kód farby	Priplatok
strieborná matná	087	0,-
biela	055	0,-
strieborná pololesklá	069	0,-
Gold Edition	096	138,-

Farba Gold Edition (096) je k dispozícii len pre typy 1000, 1200, 1400 s výškou 2000 mm a na objednávku.

Skló / dekor	s úpravou Anti-Plaque		bez úpravy Anti-Plaque	
	Kód skla	Priplatok	Kód skla	Priplatok
čire	322	94,-	321	0,-
Privatima	375	267,-	373	172,-

Extra doplnky

Výška	Č. výrobku	Cena	
1900	Rozširovací profil o 15 mm pre šírku nástennej lišty 30,4 mm	141001	36,-
2000	Rozširovací profil o 15 mm pre šírku nástennej lišty 30,4 mm	A21005	36,-
	Rohové konzoly - U-kabína na vystuženie bočnej steny so stenou (1 sada à 2 ks)	C26001	105,-

Výrobky A21005 a 141001 nie sú k dispozícii vo farbe 096 (Gold Edition).

Číslo výrobku a ceny

XXXXXX	+	XXX	+	XXX	=	XXXXXX.XXX.XXX
Číslo výrobku		Kód farby		Kód skla		Číslo výrobku kompletné
Základná cena		Farebný príplatok		Príplatok za skló		Celková cena

Classics 2 4-uholník



Posuvné dvere 2-dielne s pevným segmentom do niky

Popis výrobku

- Na montáž do niky a na kombináciu s bočnou stenou Classics 2 pre posuvné dvere
- Čiastočne orámované dvere s dvoma posuvnými segmentami, z ktorých sa každý otvára na jednu stranu, a s jedným pevným segmentom
- Zasklenie 4mm jednovrstvovým bezpečnostným sklom podľa normy DIN EN 12150, voliteľne s povrchovou úpravou HÜPPE Anti-Plaque, ktorá umožňuje jednoduchú údržbu
- Profily z vysokokvalitného eloxovaného hliníka.
- Madlo vždy v prevedení strieborná pololesklá
- Nastavitelnosť v nástennej lište 25mm. V kombinácii s bočnou stenou 20 mm na strane madla.

Montáž do tvaru U možná, sada vzpier pre U-kabínu nutná.

POZOR: Pri zhotovení na mieru je potrebné v texte objednávky uviesť o akú montážnu situáciu ide – či dvere do niky, dvere pre bočnú stenu alebo montáž ako U-kabína.

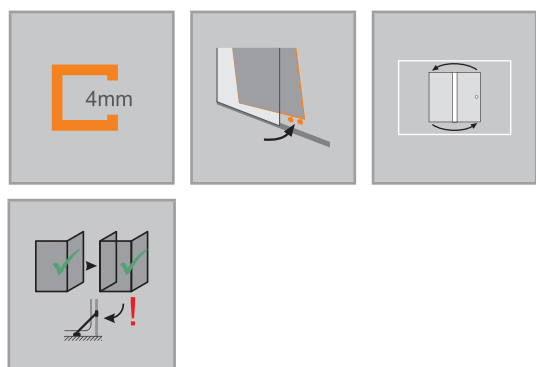

Možnosti montáže C203		NY7
Nika		
Rohové riešenie = dvere + bočná stena		
Min. – max. rozmery		
1200-2000	750-1700	

- Vrátane HÜPPE Kedersystem (upevnenie pomocou tesniaceho profilu) – montáž bez viditeľných skrutiek v oblasti nástennej lišty
- Dverové posuvné segmenty možno pre ľahké čistenie vyklopiť dovnútra
- Vysokokvalitné dvojité kolieska s guľčikovými ložiskami s elegantnými chrómovými krytkami
- S podlahovým profilom (výška 41 mm)
- Priebežné magnetické lišty a tesniace profily
- Utesnenie podľa normy DIN 14428
- Obsah dodávky: upevňovací materiál, návod na montáž
- 10-ročná záruka dostupnosti opotrebovateľných dielov po zakúpení výrobku

Rozmery	
WL:	30,4
R:	5
Mx:	M+15
MG:	20

WEM = vstavateľný rozmer vaničky (000)
M = montážny rozmer stred skla (001)
Uvedte prosím bezpodmienečne pri objednávke.

Posuvné dvere 2-dielne s pevným segmentom

Montáž na sprchovú vaničku

Výška	Typ	WEM Nika	WEM Bočná stena	Šírka C	Šírka vstupu	Číslo výrobku	Cena
1900	750	720-770	735-780	256-281	321	C20309	459,-
	800	770-820	785-830	272-297	360	C20301	482,-
	900	870-920	885-930	306-331	424	C20303	482,-
	1000	970-1020	985-1030	339-364	490	C20305	507,-
	1200	1170-1220	1185-1230	405-430	621	C20310	530,-
2000	750	720-770	735-780	256-281	321	C20311	504,-
	800	770-820	785-830	272-297	360	C20306	530,-
	900	870-920	885-930	306-331	424	C20307	530,-
	1000	970-1020	985-1030	339-364	490	C20308	556,-
	1200	1170-1220	1185-1230	405-430	621	C20312	582,-

Montáž priamo na podlahu

Výška	Typ	M (stred skla) Nika	M (stred skla) Bočná stena	Šírka C	Šírka vstupu	Číslo výrobku	Cena
1900	750	720-770	715-760	256-281	321	C20309	459,-
	800	770-820	765-810	272-297	360	C20301	482,-
	900	870-920	865-910	306-331	424	C20303	482,-
	1000	970-1020	965-1010	339-364	490	C20305	507,-
	1200	1170-1220	1165-1210	405-430	621	C20310	530,-
2000	750	720-770	715-760	256-281	321	C20311	504,-
	800	770-820	765-810	272-297	360	C20306	530,-
	900	870-920	865-910	306-331	424	C20307	530,-
	1000	970-1020	965-1010	339-364	490	C20308	556,-
	1200	1170-1220	1165-1210	405-430	621	C20312	582,-

Zhotovenie na mieru

Výška	Šírka B	Číslo výrobku	Cena
1200-2000	750-1700	C20380	627,-

Rozsah nastavenia GTN = zadaný rozmer -30 mm /+ 20 mm
Rozsah nastavenia GTS = zadaný rozmer -15 mm /+ 30 mm

Farby profilov – sklá/dekory

Farby profilov	Kód farby	Priplatok
strieborná matná	087	0,-
biela	055	0,-
strieborná pololesklá	069	0,-

Sklo / dekor	s úpravou Anti-Plaque		bez úpravy Anti-Plaque	
	Kód skla	Priplatok	Kód skla	Priplatok
číre	322	94,-	321	0,-
Privatima	375	267,-	373	172,-

Extra doplnky

Výška	Č. výrobku	Cena	
1900	Rozširovací profil o 15 mm pre šírku nástennej lišty 30,4 mm	141001	36,-
2000	Rozširovací profil o 15 mm pre šírku nástennej lišty 30,4 mm	A21005	36,-
	Rohové konzoly - U-kabína na vystuženie bočnej steny so stenou (1 sada à 2 ks)	C26001	105,-

Číslo výrobku a ceny

XXXXXX	+	XXX	+	XXX	=	XXXXXX.XXX.XXX
Číslo výrobku		Kód farby		Kód skla		Číslo výrobku kompletne
Základná cena		Farebný príplatok		Príplatok za sklo		Celková cena

Classics 2 4-uholník



Bočná stena s posuvnými dverami 2-dielnymi s pevným segmentom

Popis výrobku

- Na kombináciu s posuvnými dverami Classics 2
- Čiastočne orámovaná bočná stena
- Zasklenie 4mm jednovrstvovým bezpečnostným sklom podľa normy DIN EN 12150, voliteľne s povrchovou úpravou HÜPPE Anti-Plaque, ktorá umožňuje jednoduchú údržbu
- Profily z vysokokvalitného eloxovaného hliníka
- Skosenia / výrezy sú možné

Nie je možné objednať ako bočnú stenu samostatne stojacu.

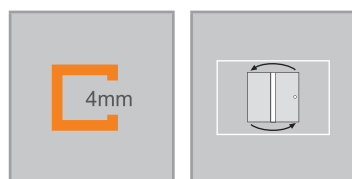

Možnosti montáže C205		NY3
Rohové riešenie = dvere + bočná stena		
Rohové riešenie = dvere + bočná stena		
Min. - max. rozmery		
500-2000	200-1200	

- Nastavitelnosť v nástennej lište 25mm
- Vrátane HÜPPE Kedersystem (upevnenie pomocou tesniaceho profilu) – montáž bez viditeľných skrutiek v oblasti nástennej lišty
- Obsah dodávky: upevňovací materiál, návod na montáž
- 10-ročná záruka dostupnosti opotrebovateľných dielov po zakúpení výrobku

Rozmery	
WL:	30.4 20
R:	5 5
Mx:	M+15 M+15
MG:	20 20

WEM = vstavaný rozmer vaničky (000)
 M = montážny rozmer stred skla (001)
 Uvedte prosím bezpodmienečne pri objednávke.

Bočná stena pre posuvné dvere

Montáž na sprchovú vaničku

Výška	Typ	WEM	Číslo výrobku	Cena
1900	700	685-710	C20501	265,-
	750	735-760	C20502	265,-
	800	785-810	C20503	265,-
	900	885-910	C20505	265,-
	1000	985-1010	C20507	279,-
2000	700	685-710	C20508	293,-
	750	735-760	C20509	293,-
	800	785-810	C20510	293,-
	900	885-910	C20511	293,-
	1000	985-1010	C20512	305,-

Montáž priamo na podlahu

Výška	Typ	M (stred skla)	Číslo výrobku	Cena
1900	700	665-690	C20501	265,-
	750	715-740	C20502	265,-
	800	765-790	C20503	265,-
	900	865-890	C20505	265,-
	1000	965-990	C20507	279,-
2000	700	665-690	C20508	293,-
	750	715-740	C20509	293,-
	800	765-790	C20510	293,-
	900	865-890	C20511	293,-
	1000	965-990	C20512	305,-

Zhotovenie na mieru

Výška	Typ	Šírka B	Číslo výrobku	Cena
500-2000	cez roh	200-1200	C20580	344,-
	V rovine	200-1200	C20581	344,-
	Na vani	200-1200	C20582	344,-

Rozsah nastavenia = zadaný rozmer - 15 mm /+ 10 mm

Príplatok	
	Príplatok k zhotoveniu na mieru za každé skosenie / výrez
172,-	

Farby profilov – sklá/dekory

Farby profilov	Kód farby	Príplatok
strieborná matná	087	0,-
biela	055	0,-
strieborná pololesklá	069	0,-
Gold Edition	096	138,-

Sklo / dekor	s úpravou Anti-Plaque		bez úpravy Anti-Plaque	
	Kód skla	Príplatok	Kód skla	Príplatok
čire	322	94,-	321	0,-
Privatima	375	267,-	373	172,-

Farba Gold Edition (096) je k dispozícii len pre typy 800, 900, 1000 s výškou 2000 mm a na objednávku. Nie je k dispozícii pre skrátenú bočnú stenu.

Extra doplnky

Výška	Č. výrobku	Cena	
1900	Rozširovací profil o 15 mm pre šírku nástennej lišty 30,4 mm	141001	36,-
2000	Rozširovací profil o 15 mm pre šírku nástennej lišty 30,4 mm	A21005	36,-

Výrobky A21005 a 141001 nie sú k dispozícii vo farbe 096 (Gold Edition).

Číslo výrobku a ceny

XXXXXX	+	XXX	+	XXX	=	XXXXXX.XXX.XXX
Číslo výrobku		Kód farby		Kód skla		Číslo výrobku kompletné
Základná cena		Farebný príplatok		Príplatok za sklo		Celková cena

Classics 2 1/4-kruh



Posuvné dvere

Popis výrobku

- Čiastočne orámovaný sprchovací kút v tvare štvrtkruhu s dvoma posuvnými segmentami, z ktorých sa každý otvára na jednu stranu, a s dvoma pevnými segmentami
- Zasklenie 6mm (dvere) a 4mm (pevný segment) jednovrstvovým bezpečnostným sklom podľa normy DIN EN 12150, voľiteľne s povrchovou úpravou HÜPPE Anti-Plaque, ktorá umožňuje jednoduchú údržbu.
- Profily z vysokokvalitného eloxovaného hliníka.
- Nastaviteľnosť v nástennej lište 25mm
- Vrátane HÜPPE Kedersystem (upevnenie pomocou tesniaceho profilu) – montáž bez viditeľných skrutiek v oblasti nástennej lišty

Montáž do tvaru U možná, sada vzpier pre U-kabínu nutná.

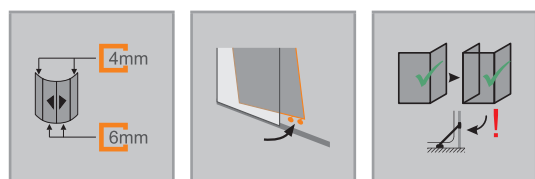

Možnosti montáže C206		NZ1
Min. – max. rozmery		
1900/2000	800-1250	

Rozmery	
WL:	30,4
R:	15
Mx:	M+15
MG:	30

WEM = vstaváň rozmer vaničky (000)
M = montážny rozmer stred skla (001)
Uvedte prosím bezpodmienečne pri objednávke.

Posuvné dvere

Montáž na sprchovú vaničku

Výška	Typ	WEM B1	WEM B2	CLI	CRE	Šírka vstupu	Rádus	Číslo výrobku	Cena
1900	800/800	785-810	785-810	286-311	286-311	490	500	C20601	754,-
	800/900	785-810	885-910	286-311	386-411	490	500	C20607	754,-
	800/1000	785-810	985-1010	286-311	486-511	490	500	C20609	794,-
	900/800	885-910	785-810	386-411	286-311	490	500	C20608	754,-
	900/900	885-910	885-910	340-365	340-365	570	500	C20602	754,-
	1000/800	985-1010	785-810	486-511	286-311	490	500	C20610	794,-
	1000/1000	985-1010	985-1010	440-465	440-465	570	500	C20605	794,-
	800/800	785-810	785-810	245-270	245-270	400	550	C20603	754,-
	900/900	885-910	885-910	330-355	330-355	584	550	C20604	754,-
	1000/1000	985-1010	985-1010	430-455	430-455	584	550	C20606	794,-
2000	800/800	785-810	785-810	286-311	286-311	490	500	C20611	829,-
	800/900	785-810	885-910	286-311	386-411	490	500	C20614	829,-
	800/1000	785-810	985-1010	286-311	486-511	490	500	C20616	870,-
	900/800	885-910	785-810	386-411	286-311	490	500	C20615	829,-
	900/900	885-910	885-910	340-365	340-365	570	500	C20612	829,-
	1000/800	985-1010	785-810	486-511	286-311	490	500	C20617	870,-
	1000/1000	985-1010	985-1010	440-465	440-465	570	500	C20613	870,-
	800/800	785-810	785-810	245-270	245-270	400	550	C20618	829,-
	900/900	885-910	885-910	330-355	330-355	584	550	C20619	829,-
	1000/1000	985-1010	985-1010	430-455	430-455	584	550	C20620	870,-

Montáž priamo na podlahu

Výška	Typ	M (stred skla) B1	M (stred skla) B2	CLI	CRE	Šírka vstupu	Rádus	Číslo výrobku	Cena
1900	800/800	755-780	755-780	286-311	286-311	490	470	C20601	754,-
	800/900	755-780	855-880	286-311	386-411	490	470	C20607	754,-
	800/1000	755-780	955-980	286-311	486-511	490	470	C20609	794,-
	900/800	855-880	755-780	386-411	286-311	490	470	C20608	754,-
	900/900	855-880	855-880	340-365	340-365	570	470	C20602	754,-
	1000/800	955-980	755-780	486-511	286-311	490	470	C20610	794,-
	1000/1000	955-980	955-980	440-465	440-465	570	470	C20605	794,-
	800/800	755-780	755-780	245-270	245-270	400	520	C20603	754,-
	900/900	855-880	855-880	330-355	330-355	584	520	C20604	754,-
	1000/1000	955-980	955-980	430-455	430-455	584	520	C20606	794,-
2000	800/800	755-780	755-780	286-311	286-311	490	470	C20611	829,-
	800/900	755-780	855-880	286-311	386-411	490	470	C20614	829,-
	800/1000	755-780	955-980	286-311	486-511	490	470	C20616	870,-
	900/800	855-880	755-780	386-411	286-311	490	470	C20615	829,-
	900/900	855-880	855-880	340-365	340-365	570	470	C20612	829,-
	1000/800	955-980	755-780	486-511	286-311	490	470	C20617	870,-
	1000/1000	955-980	955-980	440-465	440-465	570	470	C20613	870,-
	800/800	755-780	755-780	245-270	245-270	400	520	C20618	829,-
	900/900	855-880	855-880	330-355	330-355	584	520	C20619	829,-
	1000/1000	955-980	955-980	430-455	430-455	584	520	C20620	870,-

Zhotovenie na mieru: Montáž na sprchovú vaničku

Výška	WEM B1/B2	Rádus	Číslo výrobku	Cena
1900/2000	800-1250	500	C20680	980,-
	800-1250	550	C20681	980,-

Rozsah nastavenia = zadaný rozmer - 15 mm +/- 10 mm

Zhotovenie na mieru: Montáž priamo na podlahu

Výška	M (stred skla) B1/B2	Rádus	Číslo výrobku	Cena
1900/2000	800-1250	470	C20680	980,-
	800-1250	520	C20681	980,-

Rozsah nastavenia = zadaný rozmer - 15 mm +/- 10 mm

Farby profilov – sklá/dekory

Farby profilov	Kód farby	Priplatok
strieborná matná	087	0,-
biela	055	0,-
strieborná pololesklá	069	0,-

Skló / dekor	s úpravou Anti-Plaque		bez úpravy Anti-Plaque	
	Kód skla	Priplatok	Kód skla	Priplatok
číre	322	190,-	321	0,-

Extra doplnky

Výška	Č. výrobku	Cena	
1900	Rozširovací profil o 15 mm pre šírku nástennej lišty 30,4 mm	141001	36,-
2000	Rozširovací profil o 15 mm pre šírku nástennej lišty 30,4 mm	A21005	36,-
	Rohové konzoly - U-kabína na vystuženie bočnej steny so stenou (1 sada à 2 ks)	C26001	105,-

Číslo výrobku a ceny

XXXXXX	+	XXX	+	XXX	=	XXXXXX.XXX.XXX
Číslo výrobku		Kód farby		Kód skla		Číslo výrobku kompletne
Základná cena		Farebný príplatok		Príplatok za skló		Celková cena

Classics 2 EasyEntry 4-uholník



Posuvné dvere rohový vstup 2-dielny

Popis výrobku

- Čiastočne orámovaný rohový vstup s dvoma posuvnými segmentami, z ktorých sa každý otvára na jednu stranu, a s dvoma pevnými segmentami
- Zasklenie 6 mm (dvere) a 4 mm (pevný segment) jednovrstvovým bezpečnostným sklom podľa normy DIN EN 12150, voliteľne s povrchovou úpravou HÜPPE Anti-Plaque, ktorá umožňuje jednoduchú údržbu
- Profily z vysokokvalitného eloxovaného hliníka.
- Vysokokvalitná rohová spojka a madlo vždy vo farbe strieborná lesklá, s výnimkou Black Edition / Gold Edition
- Nastavitelnosť v nástennej lište 25mm
- Vrátane HÜPPE Kedersystem (upevnenie pomocou tesniaceho profilu) – montáž bez viditeľných skrutiek v oblasti nástennej lišty
- Dverové posuvné segmenty možno pre ľahké čistenie vyklopiť dovnútra
- Vysokokvalitné dvojité kolieska s guľčikovými ložiskami s elegantnými chrómovými krytkami
- S podlahovým profilom (výška 18 mm)
- Priebežné magnetické lišty a tesniace profily
- Utesnenie podľa normy DIN 14428
- Made in Germany
- Obsah dodávky: upevňovací materiál, návod na montáž
- 10-ročná záruka dostupnosti opotrebovateľných dielov po zakúpení výrobku

Montáž na sprchovú vaničku aj priamo na podlahu možná. Minimálna plocha potrebná na inštaláciu: 50 mm.

Montáž do tvaru U možná, sada vzpier pre U-kabínu nutná.

Možnosti montáže C250		NUA
Min. - max. rozmery		
1200-2000	700-1250	

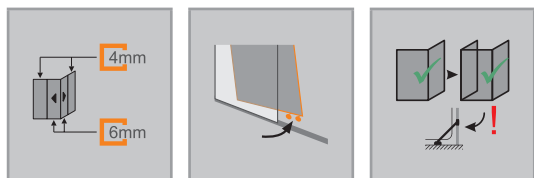

Rozmery	
WL:	30,4
R:	5
Mx:	M+15
MG:	20

WEM = vstavaný rozmer vaničky (000)
 M = montážny rozmer stred skla (001)
 Uvedte prosím bezpodmienečne pri objednávke.

Posuvné dvere rohový vstup 2-dielny

Montáž na sprchovú vaničku

Výška	Typ	WEM B1/B2	CLI/CRE	Šírka vstupu	Číslo výrobku	Cena
2000	800/800	785-810	357-382	386	C25001	829,-
	900/900	885-910	407-432	456	C25002	829,-
	1000/1000	985-1010	457-482	526	C25003	870,-
	1100/1100	1085-1110	557-582	526	C25004	870,-
	1200/1200	1185-1210	657-682	526	C25005	911,-

Montáž priamo na podlahu

Výška	Typ	M (stred skla) B1/B2	CLI/CRE	Šírka vstupu	Číslo výrobku	Cena
2000	800/800	765-790	357-382	386	C25001	829,-
	900/900	865-890	407-432	456	C25002	829,-
	1000/1000	965-990	457-482	526	C25003	870,-
	1100/1100	1065-1090	557-582	526	C25004	870,-
	1200/1200	1165-1190	657-682	526	C25005	911,-

Zhotovenie na mieru

Výška	Šírka B1/B2	Číslo výrobku	Cena
1200-2000	700-1250	C25080	980,-

Rozsah nastavenia = zadaný rozmer - 15 mm /+ 10 mm

Farby profilov – sklá/dekory

Farby profilov	Kód farby	Priplatok
strieborná matná	087	0,-
biela	055	0,-
strieborná pololesklá	069	0,-
Black Edition	123	278,-
Gold Edition	096	278,-

Sklo / dekor	s úpravou Anti-Plaque		bez úpravy Anti-Plaque	
	Kód skla	Priplatok	Kód skla	Priplatok
číre	322	190,-	321	0,-
Privatima	375	535,-	373	346,-

Farba Gold Edition (096) je k dispozícii len pre typy 800 x 800, 900 x 900, 1000 x 1000 s výškou 2000 mm a na objednávku.

Extra doplnky

Výška	Č. výrobku	Cena	
2000	Rozširovací profil o 15 mm pre šírku nástennej lišty 30,4 mm	A21005	36,-
	Rohové konzoly - U-kabína na vystuženie bočnej steny so stenou (1 sada à 2 ks)	C26001	105,-

Výrobok A21005 nie je k dispozícii vo farbe 096(Gold Edition).

Číslo výrobku a ceny

XXXXXX	+	XXX	+	XXX	=	XXXXXX.XXX.XXX
Číslo výrobku		Kód farby		Kód skla		Číslo výrobku kompletne
Základná cena		Farebný príplatok		Príplatok za sklo		Celková cena

Classics 2 EasyEntry 4-uholník



Posuvné dvere rohový vstup 2-dielny

Popis výrobku

- Čiastočne orámovaný rohový vstup s dvoma posuvnými segmentami, z ktorých sa každý otvára na jednu stranu, a s dvoma pevnými segmentami
- Zasklenie 6 mm (dvere) a 4 mm (pevný segment) jednovrstvovým bezpečnostným sklom podľa normy DIN EN 12150, voliteľne s povrchovou úpravou HÜPPE Anti-Plaque, ktorá umožňuje jednoduchú údržbu
- Profily z vysokokvalitného eloxovaného hliníka.
- Vysokokvalitná rohová spojka a madlo vždy vo farbe strieborná lesklá, s výnimkou Black Edition
- Nastavitelnosť v nástenej lište 25mm
- Vráťane HÜPPE Kedersystem (upevnenie pomocou tesniaceho profilu) – montáž bez viditeľných skrutiek v oblasti nástenej lišty
- Dverové posuvné segmenty možno pre ľahké čistenie vyklopiť dovnútra
- Vysokokvalitné dvojitú kolieska s guľčovitými ložiskami s elegantnými chrómovými krytkami
- S podlahovým profilom (výška 18 mm)
- Priebežné magnetické lišty a tesniace profily
- Utesnenie podľa normy DIN 14428
- Made in Germany
- Obsah dodávky: upevňovací materiál, návod na montáž
- 10-ročná záruka dostupnosti opotrebovateľných dielov po zakúpení výrobku

Montáž na sprchovú vaničku aj priamo na podlahu možná. Minimálna plocha potrebná na inštaláciu: 50 mm.

Montáž do tvaru U možná, sada vzpier pre U-kabínu nutná.

Možnosti montáže C251		NUB
Upevnenie vľavo		
Min. - max. rozmery		
1200-2000	700-1250	

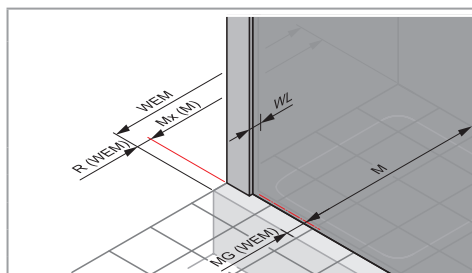
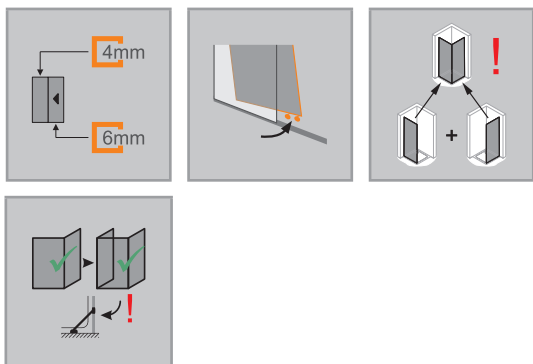

Rozmery

WL:	30,4
R:	5
Mx:	M+15
MG:	20

WEM = vstaváň rozmer vaničky (000)

M = montážny rozmer stred skla (001)

Uvedte prosím bezpodmienečne pri objednávke.

Posuvné dvere rohový vstup 2-dielny (1/2)

Upevnenie vľavo

Montáž na sprchovú vaničku

Výška	Typ	WEM B	Šírka C	Číslo výrobku	Cena
2000	700	685-710	307-332	C25106	456,-
	750	735-760	357-382	C25107	456,-
	800	785-810	357-382	C25101	456,-
	850	835-860	407-432	C25108	456,-
	900	885-910	407-432	C25102	456,-
	950	935-960	457-482	C25109	456,-
	1000	985-1010	457-482	C25103	477,-
	1050	1035-1060	507-532	C25110	477,-
	1100	1085-1110	557-582	C25104	477,-
	1150	1135-1160	607-632	C25111	502,-
	1200	1185-1210	657-682	C25105	502,-

POZOR: Kompletný rohový vstup pozostáva z dvoch č. výrobku

Montáž priamo na podlahu

Výška	Typ	M (stred skla) B1/B2	Šírka C	Číslo výrobku	Cena
2000	700	665-690	307-332	C25106	456,-
	750	715-740	357-382	C25107	456,-
	800	765-790	357-382	C25101	456,-
	850	815-840	407-432	C25108	456,-
	900	865-890	407-432	C25102	456,-
	950	915-940	457-482	C25109	456,-
	1000	965-990	457-482	C25103	477,-
	1050	1015-1040	507-532	C25110	477,-
	1100	1065-1090	557-582	C25104	477,-
	1150	1115-1140	607-632	C25111	502,-
	1200	1165-1190	657-682	C25105	502,-

POZOR: Kompletný rohový vstup pozostáva z dvoch č. výrobku

Zhotovenie na mieru

Výška	Šírka B	Číslo výrobku	Cena
1200-2000	700-1250	C25180	537,-

Rozsah nastavenia = zadaný rozmer - 15 mm +/- 10 mm

Farby profilov – sklá/dekory

Farby profilov	Kód farby	Priplatok
strieborná matná	087	0,-
biela	055	0,-
strieborná pololesklá	069	0,-
Black Edition	123	138,-

Sklo / dekor	s úpravou Anti-Plaque		bez úpravy Anti-Plaque	
	Kód skla	Priplatok	Kód skla	Priplatok
číre	322	94,-	321	0,-
Privatima	375	267,-	373	172,-

Extra doplnky

Výška	Č. výrobku	Cena
2000	A21005	36,-
	C26001	105,-

Číslo výrobku a ceny

XXXXXX	+	XXX	+	XXX	=	XXXXXX.XXX.XXX
Číslo výrobku		Kód farby		Kód skla		Číslo výrobku kompletne
Základná cena		Farebný príplatok		Príplatok za sklo		Celková cena

Classics 2 EasyEntry 4-uholník



Posuvné dvere rohový vstup 2-dielny

Popis výrobku

- Čiastočne orámovaný rohový vstup s dvoma posuvnými segmentami, z ktorých sa každý otvára na jednu stranu, a s dvoma pevnými segmentami
- Zasklenie 6 mm (dvere) a 4 mm (pevný segment) jednovrstvovým bezpečnostným sklom podľa normy DIN EN 12150, voliteľne s povrchovou úpravou HÜPPE Anti-Plaque, ktorá umožňuje jednoduchú údržbu
- Profily z vysokokvalitného eloxovaného hliníka.
- Vysokokvalitná rohová spojka a madlo vždy vo farbe strieborná lesklá, s výnimkou Black Edition
- Nastaviteľnosť v nástenej lište 25mm
- Vrátane HÜPPE Kedersystem (upevnenie pomocou tesniaceho profilu) – montáž bez viditeľných skrutiek v oblasti nástenej lišty
- Dverové posuvné segmenty možno pre ľahké čistenie vyklopiť dovnútra
- Vysokokvalitné dvojitú kolieska s guľčkovými ložiskami s elegantnými chrómovými krytkami
- S podlahovým profilom (výška 18 mm)
- Priebežné magnetické lišty a tesniace profily
- Utesnenie podľa normy DIN 14428
- Made in Germany
- Obsah dodávky: upevňovací materiál, návod na montáž
- 10-ročná záruka dostupnosti opotrebovateľných dielov po zakúpení výrobku

Montáž na sprchovú vaničku aj priamo na podlahu možná. Minimálna plocha potrebná na inštaláciu: 50 mm.

Montáž do tvaru U možná, sada vzpier pre U-kabínu nutná.

Možnosti montáže C252		NUB
Upevnenie vpravo		
Min. – max. rozmery		
1200-2000	700-1250	

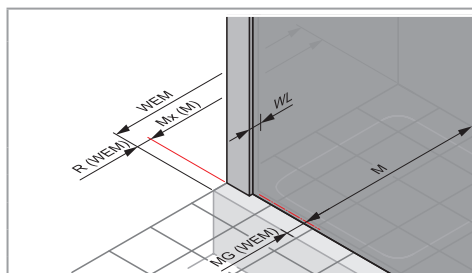
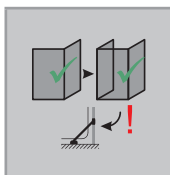
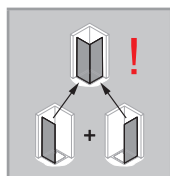
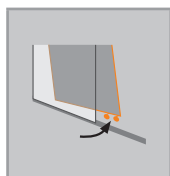
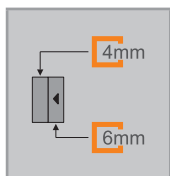

Rozmery

WL:	30,4
R:	5
Mx:	M+15
MG:	20

WEM = vstavaný rozmer vaničky (000)

M = montážny rozmer stred skla (001)

Uvedte prosím bezpodmienečne pri objednávke.

Posuvné dvere rohový vstup 2-dielny (1/2)

Upevnenie vpravo

Montáž na sprchovú vaničku

Výška	Typ	WEM B	Šírka C	Číslo výrobku	Cena
2000	700	685-710	307-332	C25206	456,-
	750	735-760	357-382	C25207	456,-
	800	785-810	357-382	C25201	456,-
	850	835-860	407-432	C25208	456,-
	900	885-910	407-432	C25202	456,-
	950	935-960	457-482	C25209	456,-
	1000	985-1010	457-482	C25203	477,-
	1050	1035-1060	507-532	C25210	477,-
	1100	1085-1110	557-582	C25204	477,-
	1150	1135-1160	607-632	C25211	502,-
	1200	1185-1210	657-682	C25205	502,-

POZOR: Kompletný rohový vstup pozostáva z dvoch č. výrobku

Montáž priamo na podlahu

Výška	Typ	M (stred skla) B1/B2	Šírka C	Číslo výrobku	Cena
2000	700	665-690	307-332	C25206	456,-
	750	715-740	357-382	C25207	456,-
	800	765-790	357-382	C25201	456,-
	850	815-840	407-432	C25208	456,-
	900	865-890	407-432	C25202	456,-
	950	915-940	457-482	C25209	456,-
	1000	965-990	457-482	C25203	477,-
	1050	1015-1040	507-532	C25210	477,-
	1100	1065-1090	557-582	C25204	477,-
	1150	1115-1140	607-632	C25211	502,-
	1200	1165-1190	657-682	C25205	502,-

POZOR: Kompletný rohový vstup pozostáva z dvoch č. výrobku

Zhotovenie na mieru

Výška	Šírka B	Číslo výrobku	Cena
1200-2000	700-1250	C25280	537,-

Rozsah nastavenia = zadaný rozmer - 15 mm +/- 10 mm

Farby profilov – sklá/dekory

Farby profilov	Kód farby	Priplatok
strieborná matná	087	0,-
biela	055	0,-
strieborná pololesklá	069	0,-
Black Edition	123	138,-

Sklo / dekor	s úpravou Anti-Plaque		bez úpravy Anti-Plaque	
	Kód skla	Priplatok	Kód skla	Priplatok
číre	322	94,-	321	0,-
Privatima	375	267,-	373	172,-

Extra doplnky

Výška	Č. výrobku	Cena
2000	A21005	36,-
	C26001	105,-

Číslo výrobku a ceny

XXXXXX	+	XXX	+	XXX	=	XXXXXX.XXX.XXX
Číslo výrobku		Kód farby		Kód skla		Číslo výrobku kompletne
Základná cena		Farebný príplatok		Príplatok za sklo		Celková cena

Classics 2 EasyEntry 4-uholník



Posuvné dvere 1-dielne s pevným segmentom a bočnou stenou

Popis výrobku

- Na montáž do niky a na kombináciu s bočnou stenou Classics 2 EasyEntry pre posuvné dvere
- Čiastočne orámované dvere s posuvným segmentom, ktorý sa otvára na jednu stranu, a s jedným pevným segmentom
- Zasklenie 6 mm (dvere) a 4 mm (pevný segment) jednovrstvovým bezpečnostným sklom podľa normy DIN EN 12150, voliteľne s povrchovou úpravou HÜPPE Anti-Plaque, ktorá umožňuje jednoduchú údržbu
- Profily z vysokokvalitného eloxovaného hliníka.
- Madlo vždy v prevedení strieborná lesklá, s výnimkou Black Edition / Gold Edition
- Nastavitelnosť v nástennej lište 25mm. V kombinácii s bočnou stenou 20 mm na strane madla.
- Vráťane HÜPPE Kedersystem (upevnenie pomocou tesniaceho profilu) – montáž bez viditeľných skrutiek v oblasti nástennej lišty
- Dverové posuvné segmenty možno pre ľahké čistenie vyklopiť dovnútra
- Vysokokvalitné dvojité kolieska s guľčikovými ložiskami s elegantnými chrómovými krytkami
- S podlahovým profilom (výška 18 mm)
- Priebežné magnetické lišty a tesniace profily
- Utesnenie podľa normy DIN 14428
- Made in Germany
- Obsah dodávky: upevňovací materiál, návod na montáž
- 10-ročná záruka dostupnosti opotrebovateľných dielov po zakúpení výrobku

Montáž na sprchovú vaničku aj priamo na podlahu možná. Minimálna plocha potrebná na inštaláciu: 50 mm.

Montáž do tvaru U možná, sada vzpier pre U-kabínu nutná.

POZOR: Pri zhotovení na mieru je potrebné v texte objednávky uviesť o akú montážnu situáciu ide – či dvere do niky, dvere pre bočnú stenu alebo montáž ako U-kabína.

Možnosti montáže C253		NUD
Nika		
Rohové riešenie = dvere + bočná stena		
Min. – max. rozmery		
1200-2000	1000-1800	

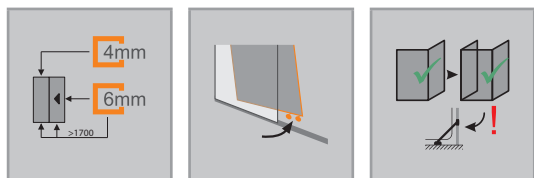

Rozmery	
WL:	30,4
R:	5
Mx:	M+15
MG:	20

WEM = vstavaný rozmer vaničky (000)
M = montážny rozmer stred skla (001)
Uvedte prosím bezpodmienečne pri objednávke.

Posuvné dvere 1-dielne s pevným segmentom

Upevnenie vľavo

Montáž na sprchovú vaničku

Výška	Typ	WEM Nika	WEM Bočná stena	Šírka C	Šírka vstupu	Číslo výrobku	Cena
2000	1000	970-1020	985-1030	446-471	362	C25301	564,-
	1100	1070-1120	1085-1130	507-532	428	C25302	564,-
	1150	1120-1170	1135-1180	557-582	428	C25303	564,-
	1200	1170-1220	1185-1230	557-582	478	C25309	595,-
	1250	1220-1270	1235-1280	607-632	478	C25304	595,-
	1300	1270-1320	1285-1330	607-632	528	C25310	595,-
	1350	1320-1370	1335-1380	657-682	528	C25305	595,-
	1400	1370-1420	1385-1430	657-682	578	C25311	595,-
	1450	1420-1470	1435-1480	707-732	578	C25306	595,-
	1500	1470-1520	1485-1530	707-732	628	C25312	595,-
	1550	1520-1570	1535-1580	757-782	628	C25307	595,-
	1600	1570-1620	1585-1630	807-832	628	C25313	595,-
	1650	1620-1670	1635-1680	857-882	628	C25308	595,-
	1700	1670-1720	1685-1730	907-932	628	C25314	595,-
	1800	1770-1820	1785-1830	957-982	678	C25315	621,-

Montáž priamo na podlahu

Výška	Typ	M (stred skla) Nika	M (stred skla) Bočná stena	Šírka C	Šírka vstupu	Číslo výrobku	Cena
2000	1000	970-1020	965-1010	446-471	362	C25301	564,-
	1100	1070-1120	1065-1110	507-532	428	C25302	564,-
	1150	1120-1170	1115-1160	557-582	428	C25303	564,-
	1200	1170-1220	1165-1210	557-582	478	C25309	595,-
	1250	1220-1270	1215-1260	607-632	478	C25304	595,-
	1300	1270-1320	1265-1310	607-632	528	C25310	595,-
	1350	1320-1370	1315-1360	657-682	528	C25305	595,-
	1400	1370-1420	1365-1410	657-682	578	C25311	595,-
	1450	1420-1470	1415-1460	707-732	578	C25306	595,-
	1500	1470-1520	1465-1510	707-732	628	C25312	595,-
	1550	1520-1570	1515-1560	757-782	628	C25307	595,-
	1600	1570-1620	1565-1610	807-832	628	C25313	595,-
	1650	1620-1670	1615-1660	857-882	628	C25308	595,-
	1700	1670-1720	1665-1710	907-932	628	C25314	595,-
	1800	1770-1820	1765-1810	957-982	678	C25315	621,-

Zhotovenie na mieru

Výška	Šírka B	Číslo výrobku	Cena
1200-2000	1000-1800	C25380	666,-

Rozsah nastavenia GTN = zadaný rozmer -30 mm /+ 20 mm
Rozsah nastavenia GTS = zadaný rozmer -15 mm /+ 30 mm

Farby profilov – sklá/dekory

Farby profilov	Kód farby	Priplatok
strieborná matná	087	0,-
biela	055	0,-
strieborná pololesklá	069	0,-
Black Edition	123	138,-
Gold Edition	096	138,-

Skló / dekor	s úpravou Anti-Plaque		bez úpravy Anti-Plaque	
	Kód skla	Priplatok	Kód skla	Priplatok
číre	322	94,-	321	0,-
Privatima	375	267,-	373	172,-

Farba Gold Edition (096) je k dispozícii len pre typy 1000, 1200, 1400 s výškou 2000 mm a na objednávku.

Extra doplnky

Výška	Č. výrobku	Cena
2000	Rozširovací profil o 15 mm pre šírku nástennej lišty 30,4 mm	A21005 36,-
	Rohové konzoly - U-kabína na vystuženie bočnej steny so stenou (1 sada à 2 ks)	C26001 105,-

Výrobok A21005 nie je k dispozícii vo farbe 096(Gold Edition).

Číslo výrobku a ceny

XXXXXX	+	XXX	+	XXX	=	XXXXXX.XXX.XXX
Číslo výrobku		Kód farby		Kód skla		Číslo výrobku kompletne
Základná cena		Farebný príplatok		Príplatok za skló		Celková cena

Classics 2 EasyEntry 4-uholník



Posuvné dvere 1-dielne s pevným segmentom a bočnou stenou

Popis výrobku

- Na montáž do niky a na kombináciu s bočnou stenou Classics 2 EasyEntry pre posuvné dvere
- Čiastočne orámované dvere s posuvným segmentom, ktorý sa otvára na jednu stranu, a s jedným pevným segmentom
- Zasklenie 6 mm (dvere) a 4 mm (pevný segment) jednovrstvovým bezpečnostným sklom podľa normy DIN EN 12150, voliteľne s povrchovou úpravou HÜPPE Anti-Plaque, ktorá umožňuje jednoduchú údržbu
- Profily z vysokokvalitného eloxovaného hliníka.
- Madlo vždy v prevedení strieborná lesklá, s výnimkou Black Edition / Gold Edition
- Nastaviteľnosť v nástennej lište 25mm. V kombinácii s bočnou stenou 20 mm na strane madla.
- Vrátane HÜPPE Kedersystem (upevnenie pomocou tesniaceho profilu) – montáž bez viditeľných skrutiek v oblasti nástennej lišty
- Dverové posuvné segmenty možno pre ľahké čistenie vyklopiť dovnútra
- Vysokokvalitné dvojité kolieska s guľčikovými ložiskami s elegantnými chrómovými krytkami
- S podlahovým profilom (výška 18 mm)
- Priebežné magnetické lišty a tesniace profily
- Utesnenie podľa normy DIN 14428
- Made in Germany
- Obsah dodávky: upevňovací materiál, návod na montáž
- 10-ročná záruka dostupnosti opotrebovateľných dielov po zakúpení výrobku

Montáž na sprchovú vaničku aj priamo na podlahu možná. Minimálna plocha potrebná na inštaláciu: 50 mm.

Montáž do tvaru U možná, sada vzpier pre U-kabínu nutná.

POZOR: Pri zhotovení na mieru je potrebné v texte objednávky uviesť o akú montážnu situáciu ide – či dvere do niky, dvere pre bočnú stenu alebo montáž ako U-kabína.

Možnosti montáže C256		NUD
Nika		
Rohové riešenie = dvere + bočná stena		
Min. – max. rozmery		
1200-2000		
1000-1800		

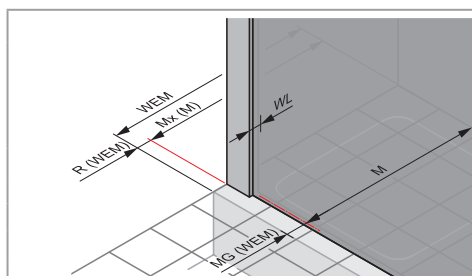
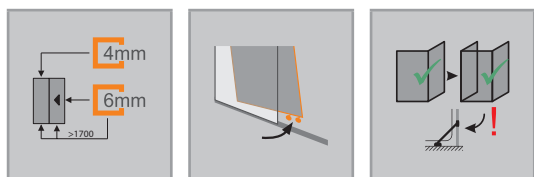

Rozmery

WL:	30.4
R:	5
Mx:	M+15
MG:	20

WEM = vstavaný rozmer vaničky (000)

M = montážny rozmer stred skla (001)

Uvedte prosím bezpodmienečne pri objednávke.

Posuvné dvere 1-dielne s pevným segmentom

Upevnenie vpravo

Montáž na sprchovú vaničku

Výška	Typ	WEM Nika	WEM Bočná stena	Šírka C	Šírka vstupu	Číslo výrobku	Cena
2000	1000	970-1020	985-1030	446-471	362	C25601	564,-
	1100	1070-1120	1085-1130	507-532	428	C25602	564,-
	1150	1120-1170	1135-1180	557-582	428	C25603	564,-
	1200	1170-1220	1185-1230	557-582	478	C25609	595,-
	1250	1220-1270	1235-1280	607-632	478	C25604	595,-
	1300	1270-1320	1285-1330	607-632	528	C25610	595,-
	1350	1320-1370	1335-1380	657-682	528	C25605	595,-
	1400	1370-1420	1385-1430	657-682	578	C25611	595,-
	1450	1420-1470	1435-1480	707-732	578	C25606	595,-
	1500	1470-1520	1485-1530	707-732	628	C25612	595,-
	1550	1520-1570	1535-1580	757-782	628	C25607	595,-
	1600	1570-1620	1585-1630	807-832	628	C25613	595,-
	1650	1620-1670	1635-1680	857-882	628	C25608	595,-
	1700	1670-1720	1685-1730	907-932	628	C25614	595,-
1800	1770-1820	1785-1830	957-982	678	C25615	621,-	

Montáž priamo na podlahu

Výška	Typ	M (stred skla) Nika	M (stred skla) Bočná stena	Šírka C	Šírka vstupu	Číslo výrobku	Cena
2000	1000	970-1020	965-1010	446-471	362	C25601	564,-
	1100	1070-1120	1065-1110	507-532	428	C25602	564,-
	1150	1120-1170	1115-1160	557-582	428	C25603	564,-
	1200	1170-1220	1165-1210	557-582	478	C25609	595,-
	1250	1220-1270	1215-1260	607-632	478	C25604	595,-
	1300	1270-1320	1265-1310	607-632	528	C25610	595,-
	1350	1320-1370	1315-1360	657-682	528	C25605	595,-
	1400	1370-1420	1365-1410	657-682	578	C25611	595,-
	1450	1420-1470	1415-1460	707-732	578	C25606	595,-
	1500	1470-1520	1465-1510	707-732	628	C25612	595,-
	1550	1520-1570	1515-1560	757-782	628	C25607	595,-
	1600	1570-1620	1565-1610	807-832	628	C25613	595,-
	1650	1620-1670	1615-1660	857-882	628	C25608	595,-
	1700	1670-1720	1665-1710	907-932	628	C25614	595,-
1800	1770-1820	1765-1810	957-982	678	C25615	621,-	

Zhotovenie na mieru

Výška	Šírka B	Číslo výrobku	Cena
1200-2000	1000-1800	C25680	666,-

Rozsah nastavenia GTN = zadaný rozmer -30 mm /+ 20 mm
 Rozsah nastavenia GTS = zadaný rozmer -15 mm /+ 30 mm

Farby profilov – sklá/dekory

Farby profilov	Kód farby	Príplatok
strieborná matná	087	0,-
biela	055	0,-
strieborná pololesklá	069	0,-
Black Edition	123	138,-
Gold Edition	096	138,-

Skló / dekor	s úpravou Anti-Plaque		bez úpravy Anti-Plaque	
	Kód skla	Príplatok	Kód skla	Príplatok
číre	322	94,-	321	0,-
Privatima	375	267,-	373	172,-

Farba Gold Edition (096) je k dispozícii len pre typy 1000, 1200, 1400 s výškou 2000 mm a na objednávku.

Extra doplnky

Výška	Č. výrobku	Cena
2000	A21005	36,-
	C26001	105,-

Rozširovací profil o 15 mm pre šírku nástennej lišty 30,4 mm
 Rohové konzoly - U-kabína na vystuženie bočnej steny so stenou (1 sada à 2 ks)
 Výrobok A21005 nie je k dispozícii vo farbe 096(Gold Edition).

Číslo výrobku a ceny

XXXXXX	+	XXX	+	XXX	=	XXXXXX.XXX.XXX
Číslo výrobku		Kód farby		Kód skla		Číslo výrobku kompletné
Základná cena		Farebný príplatok		Príplatok za skló		Celková cena

Classics 2 EasyEntry 4-uholník





Bočná stena s posuvnými dverami 1-dielnymi s pevným segmentom

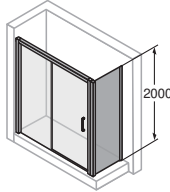
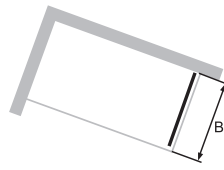

Popis výrobku

- Na kombináciu s posuvnými dverami 1-dielnymi s pevným segmentom Classics 2 EasyEntry
- Čiastočne orámovaná bočná stena
- Zasklenie 4 mm jednovrstvovým bezpečnostným sklom podľa normy DIN EN 12150, voliteľne s povrchovou úpravou HÜPPE Anti-Plaque, ktorá umožňuje jednoduchú údržbu
- Profily z vysokokvalitného eloxovaného hliníka
- Skosenia / výrezy sú možné
- Nastaviteľnosť v nástennej lište 25mm
- Vrátane HÜPPE Kedersystem (upevnenie pomocou tesniaceho profilu) – montáž bez viditeľných skrutiek v oblasti nástennej lišty
- Utesnenie podľa normy DIN 14428
- Made in Germany
- Obsah dodávky: upevňovací materiál, návod na montáž
- 10-ročná záruka dostupnosti opotrebovateľných dielov po zakúpení výrobku

Nie je možné objednať ako bočnú stenu samostatne stojacu.

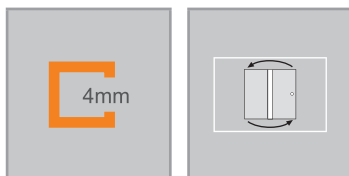
Možnosti montáže C254		NUC
		
Rohové riešenie = dvere + bočná stena		
Min. - max. rozmery		
		
500-2000	200-1200	



Rozmery	
	
WL:	30,4 20
R:	5 5
Mx:	M+15 M+15
MG:	20 20

WEM = vstavaný rozmer vaničky (000)
M = montážny rozmer stred skla (001)
Uvedte prosím bezpodmienečne pri objednávke.

Bočná stena pre posuvné dvere

Montáž na sprchovú vaničku

Výška	Typ	WEM	Číslo výrobku	Cena
2000	700	685-710	C25401	293,-
	750	735-760	C25402	293,-
	800	785-810	C25403	293,-
	900	885-910	C25404	293,-
	1000	985-1010	C25405	305,-
	1100	1085-1110	C25406	305,-
	1200	1185-1210	C25407	321,-

Montáž priamo na podlahu

Výška	Typ	M (stred skla)	Číslo výrobku	Cena
2000	700	665-690	C25401	293,-
	750	715-740	C25402	293,-
	800	765-790	C25403	293,-
	900	865-890	C25404	293,-
	1000	965-990	C25405	305,-
	1100	1065-1090	C25406	305,-
	1200	1165-1190	C25407	321,-

Zhotovenie na mieru

Výška	Typ	Šírka B	Číslo výrobku	Cena
500-2000	cez roh	200-1200	C25480	344,-
	V rovine	200-1200	C25481	344,-
	Na vani	200-1200	C25482	344,-

Rozsah nastavenia = zadaný rozmer - 15 mm /+ 10 mm

Príplatok k zhotoveniu na mieru za každé skosenie / výrez			Príplatok	
			172,-	

Farby profilov – sklá/dekory

Farby profilov	Kód farby	Príplatok
strieborná matná	087	0,-
biela	055	0,-
strieborná pololesklá	069	0,-
Black Edition	123	138,-
Gold Edition	096	138,-

Sklo / dekor	s úpravou Anti-Plaque		bez úpravy Anti-Plaque	
	Kód skla	Príplatok	Kód skla	Príplatok
číre	322	94,-	321	0,-
Privatima	375	267,-	373	172,-

Farba Gold Edition (096) je k dispozícii len pre typy 800, 900, 1000 s výškou 2000 mm a na objednávku. Nie je k dispozícii pre skrátenú bočnú stenu.

Výrobok C25482 nie je k dispozícii vo 373, 375 (Privatima).

Extra doplnky

Výška		Č. výrobku	Cena
2000	Rozširovací profil o 15 mm pre šírku nástennej lišty 30,4 mm	A21005	36,-

Výrobok A21005 nie je k dispozícii vo farbe 096(Gold Edition).

Číslo výrobku a ceny

XXXXXX	+	XXX	+	XXX	=	XXXXXX.XXX.XXX
Číslo výrobku		Kód farby		Kód skla		Číslo výrobku kompletne
Základná cena		Farebný príplatok		Príplatok za sklo		Celková cena

Classics 2 EasyEntry 1/4-kruh



Posuvné dvere

Popis výrobku

- Čiastočne orámovaný sprchovací kút v tvare štvrtkruhu s dvoma posuvnými segmentami, z ktorých sa každý otvára na jednu stranu, a s dvoma pevnými segmentami
- Zasklenie 6 mm (dvere) a 4 mm (pevný segment) jednovrstvovým bezpečnostným sklom podľa normy DIN EN 12150, voľiteľne s povrchovou úpravou HÜPPE Anti-Plaque, ktorá umožňuje jednoduchú údržbu
- Profily z vysokokvalitného eloxovaného hliníka.
- Madlo vždy v prevedení strieborná lesklá, s výnimkou Black Edition
- Nastaviteľnosť v nástennej lište 25mm
- Vrátane HÜPPE Kedersystem (upevnenie pomocou tesniaceho profilu) – montáž bez viditeľných skrutiek v oblasti nástennej lišty

Montáž do tvaru U možná, sada vzpier pre U-kabínu nutná.

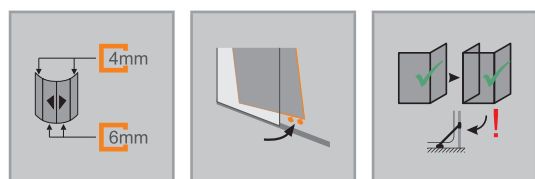

Možnosti montáže C255		NVA
Min. – max. rozmery		
2000	800-1250	
		Rozmery WL: 30,4 R: 5 Mx: M+15 MG: 20
WEM = vstavaný rozmer vaničky (000) M = montážny rozmer stred skla (001) Uvedte prosím bezpodmienečne pri objednávke.		

Posuvné dvere

Montáž na sprchovú vaničku

Výška	Typ	WEM B1	WEM B2	CLI	CRE	Šírka vstupu	Rádius	Číslo výrobku	Cena
2000	800/800	785-810	785-810	287-312	287-312	450	500	C25501	829,-
	900/900	885-910	885-910	387-412	387-412	485	500	C25502	829,-
	1000/1000	985-1010	985-1010	487-512	487-512	485	500	C25503	870,-
	1100/1100	1085-1110	1085-1110	587-612	587-612	485	500	C25504	870,-
	1200/1200	1185-1210	1185-1210	687-712	687-712	485	500	C25505	911,-
	800/800	785-810	785-810	237-262	237-262	390	550	C25506	829,-
	900/900	885-910	885-910	337-362	337-362	525	550	C25507	829,-
	1000/1000	985-1010	985-1010	437-462	437-462	525	550	C25508	870,-
	1100/1100	1085-1110	1085-1110	537-562	537-562	525	550	C25509	870,-
	1200/1200	1185-1210	1185-1210	637-662	637-662	525	550	C25510	911,-

Montáž priamo na podlahu

Výška	Typ	M (stred skla) B1	M (stred skla) B2	CLI	CRE	Šírka vstupu	Rádius	Číslo výrobku	Cena
2000	800/800	765-790	765-790	287-312	287-312	450	480	C25501	829,-
	900/900	865-890	865-890	387-412	387-412	485	480	C25502	829,-
	1000/1000	965-990	965-990	487-512	487-512	485	480	C25503	870,-
	1100/1100	1065-1090	1065-1090	587-612	587-612	485	480	C25504	870,-
	1200/1200	1165-1190	1165-1190	687-712	687-712	485	480	C25505	911,-
	800/800	765-790	765-790	237-262	237-262	390	530	C25506	829,-
	900/900	865-890	865-890	337-362	337-362	525	530	C25507	829,-
	1000/1000	965-990	965-990	437-462	437-462	525	530	C25508	870,-
	1100/1100	1065-1090	1065-1090	537-562	537-562	525	530	C25509	870,-
	1200/1200	1165-1190	1165-1190	637-662	637-662	525	530	C25510	911,-

Zhotovenie na mieru: Montáž na sprchovú vaničku

Výška	WEM B1/B2	Rádius	Číslo výrobku	Cena
2000	800-1250	500	C25580	980,-
	800-1250	550	C25581	980,-

Rozsah nastavenia = zadaný rozmer - 15 mm +/- 10 mm

Zhotovenie na mieru: Montáž priamo na podlahu

Výška	M (stred skla) B1/B2	Rádius	Číslo výrobku	Cena
2000	800-1250	480	C25580	980,-
	800-1250	530	C25581	980,-

Rozsah nastavenia = zadaný rozmer - 15 mm +/- 10 mm

Farby profilov – sklá/dekory

Farby profilov	Kód farby	Priplatok
strieborná matná	087	0,-
biela	055	0,-
strieborná pololesklá	069	0,-
Black Edition	123	278,-

Skló / dekor	s úpravou Anti-Plaque		bez úpravy Anti-Plaque	
	Kód skla	Priplatok	Kód skla	Priplatok
číre	322	190,-	321	0,-

Extra doplnky

Výška	Č. výrobku	Cena	
2000	Rozširovací profil o 15 mm pre šírku nástennej lišty 30,4 mm	A21005	36,-
	Rohové konzoly - U-kabína na vystuženie bočnej steny so stenou (1 sada à 2 ks)	C26001	105,-

Číslo výrobku a ceny

XXXXXX	+	XXX	+	XXX	=	XXXXXX.XXX.XXX
Číslo výrobku		Kód farby		Kód skla		Číslo výrobku kompletne
Základná cena		Farebný príplatok		Príplatok za skló		Celková cena

Classics 2 U-kabína

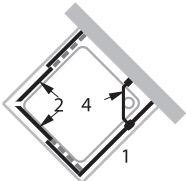
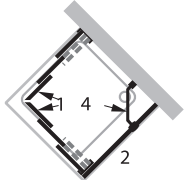
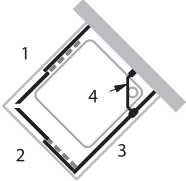
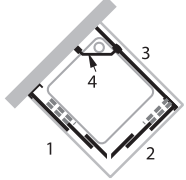
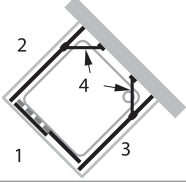
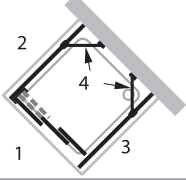
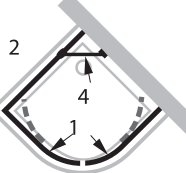
Pre typ		Poz. č.	
	Skladá sa z:	1 2 4	Bočná stena pre posuvné dvere Posuvné dvere rohový vstup 2-dielny Sada vzpier pre U-kabínu C26001. Pozri príslušenstvo na konci kapitoly.
	Skladá sa z:	1 2 4	Posuvné dvere rohový vstup 3-dielny Bočná stena pre posuvné dvere Sada vzpier pre U-kabínu C26001. Pozri príslušenstvo na konci kapitoly.
	Skladá sa z:	1 2 3 4	Posuvné dvere rohový vstup 2-dielny (1/2) Posuvné dvere rohový vstup 2-dielny (1/2) Bočná stena pre posuvné dvere Sada vzpier pre U-kabínu C26001. Pozri príslušenstvo na konci kapitoly.
	Skladá sa z:	1 2 3 4	Posuvné dvere rohový vstup 3-dielny (1/2) Posuvné dvere rohový vstup 3-dielny (1/2) Bočná stena pre posuvné dvere Sada vzpier pre U-kabínu C26001. Pozri príslušenstvo na konci kapitoly.
	Skladá sa z:	1 2 3 4	Posuvné dvere 1-dielne s pevným segmentom Bočná stena pre posuvné dvere Bočná stena pre posuvné dvere Sada vzpier pre U-kabínu C26001. Pozri príslušenstvo na konci kapitoly.
	Skladá sa z:	1 2 3 4	Posuvné dvere 2-dielne s pevným segmentom Bočná stena pre posuvné dvere Bočná stena pre posuvné dvere Sada vzpier pre U-kabínu C26001. Pozri príslušenstvo na konci kapitoly.
	Skladá sa z:	1 2 4	1/4-kruh Posuvné dvere Bočná stena pre posuvné dvere Sada vzpier pre U-kabínu C26001. Pozri príslušenstvo na konci kapitoly.

Treba uviesť, či sa uvedený rozmer vzťahuje na vstavaný rozmer vaničky alebo na montážny rozmer na stred skla (napr. pri montáži priamo na podlahu).

Pri rozmeroch treba preto v objednávke uviesť nasledujúce údaje:



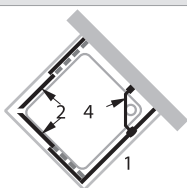
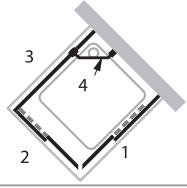
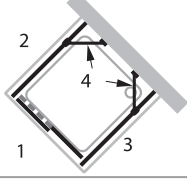
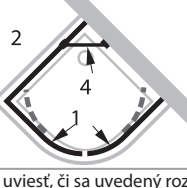

Zamerané na vstavaný rozmer vaničky: 000

Zamerané na montážny rozmer na stred skla: 001

Classics 2 EasyEntry U-kabína

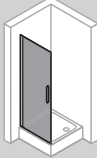
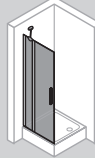
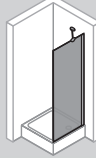
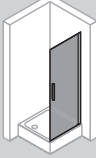
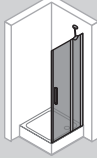
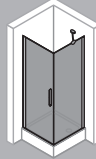
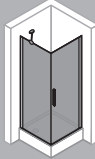
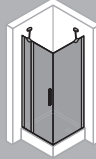
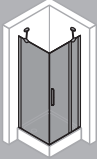
Pre typ		Poz. č.	
	Skladá sa z:	1 2 4	Bočná stena pre posuvné dvere Posuvné dvere rohový vstup 2-dielny Sada vzpier pre U-kabínu C26001. Pozri príslušenstvo na konci kapitoly.
	Skladá sa z:	1 2 3 4	Posuvné dvere rohový vstup 2-dielny (1/2) vpravo Posuvné dvere rohový vstup 2-dielny (1/2) vľavo Bočná stena pre posuvné dvere Sada vzpier pre U-kabínu C26001. Pozri príslušenstvo na konci kapitoly.
	Skladá sa z:	1 2 3 4	Posuvné dvere 1-dielne s pevným segmentom Bočná stena pre posuvné dvere Bočná stena pre posuvné dvere Sada vzpier pre U-kabínu C26001. Pozri príslušenstvo na konci kapitoly.
	Skladá sa z:	1 2 4	1/4-kruh Posuvné dvere Bočná stena pre posuvné dvere Sada vzpier pre U-kabínu C26001. Pozri príslušenstvo na konci kapitoly.
Treba uviesť, či sa uvedený rozmer vzťahuje na vstavaný rozmer vaničky alebo na montážny rozmer na stred skla (napr. pri montáži priamo na podlahu).			
Pri rozmeroch treba preto v objednávke uviesť nasledujúce údaje:			
Zamerané na vstavaný rozmer vaničky: 000			
Zamerané na montážny rozmer na stred skla: 001			

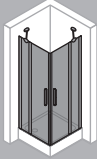
Classics 2

 <p>800 900 1000</p>		 <p>800 900 1000 1200</p>	
+			
 <p>700 750 800 900 1000</p>		 <p>800 900 1000</p>	
 <p>800 900 1000 1200</p>			
=		=	
 		 	
 		 	
<p>800 x 800 900 x 900 1000 x 1000 800 x 700 / 700 x 800 800 x 750 / 750 x 800 800 x 900 / 900 x 800 800 x 1000 / 1000 x 800 900 x 700 / 700 x 900 900 x 750 / 750 x 900 900 x 800 / 800 x 900 900 x 1000 / 1000 x 900 1000 x 700 / 700 x 1000 1000 x 750 / 750 x 1000 1000 x 800 / 800 x 1000 1000 x 900 / 900 x 1000</p>	<p>800 x 800 900 x 900 1000 x 1000 800 x 700 / 700 x 800 800 x 750 / 750 x 800 800 x 900 / 900 x 800 800 x 1000 / 1000 x 800 900 x 700 / 700 x 900 900 x 750 / 750 x 900 900 x 800 / 800 x 900 900 x 1000 / 1000 x 900 1000 x 700 / 700 x 1000 1000 x 750 / 750 x 1000 1000 x 800 / 800 x 1000 1000 x 900 / 900 x 1000 1200 x 700 / 700 x 1200 1200 x 750 / 750 x 1200 1200 x 800 / 800 x 1200 1200 x 900 / 900 x 1200 1200 x 1000 / 1000 x 1200</p>	<p>800 x 800 900 x 900 1000 x 1000 800 x 900 800 x 1000 900 x 800 900 x 1000 1000 x 800 1000 x 900 800 x 800 900 x 900 1000 x 1000 1200 x 1200 800 x 900 800 x 1000 800 x 1200 900 x 800 900 x 800 900 x 1000 900 x 1200 1000 x 800 1000 x 900 1000 x 1200 1200 x 800 1200 x 900 1200 x 1000</p>	<p>800 x 800 900 x 900 1000 x 1000 800 x 900 / 900 x 800 800 x 1000 / 1000 x 800 800 x 1200 / 1200 x 800 900 x 800 / 800 x 900 900 x 1000 / 1000 x 900 900 x 1200 / 1200 x 900 1000 x 800 / 800 x 1000 1000 x 900 / 900 x 1000 1000 x 1200 / 1200 x 1000</p>

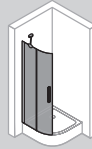

800
900
1000

+

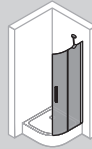

800
900
1000

=



800 x 800
900 x 900
1000 x 1000
800 x 900 / 900 x 800
800 x 1000 / 1000 x 800
900 x 1000 / 1000 x 900

Classics 2 4-uholník



Krídlové dvere rohový vstup

Popis výrobku

- Čiastočne orámovaný rohový vstup s dvoma sklenenými krídlami, ktoré sa otvárajú dovnútra a von
- Zasklenie 6 mm jednovrstvovým bezpečnostným sklom podľa normy DIN EN 12150, voliteľne s povrchovou úpravou HÜPPE Anti-Plaque, ktorá umožňuje jednoduchú údržbu
- Profily z vysokokvalitného eloxovaného hliníka.
- Madlo a prahová lišta vždy vo farbe strieborná lesklá
- Nastaviteľnosť v nástennej lište 15 mm
- Priebežné magnetické lišty, tesniace profily a vodorovná tesniaca lišta
- Utesnenie podľa normy DIN 14428
- Made in Germany
- Obsah dodávky: upevňovací materiál, návod na montáž
- 10-ročná záruka dostupnosti opotrebovateľných dielov po zakúpení výrobku
- S prahovou lištou (výška 10 mm) pre optimálnu tesnosť, alebo bez prahovej lišty pre bezbariérový vstup

Možnosti montáže C233		NWA
Min. - max. rozmery		
1400-2000	500-1100	

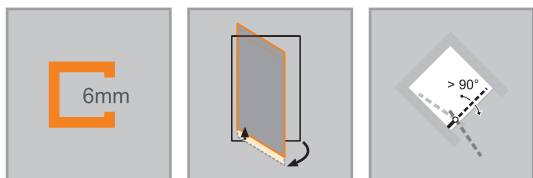

	Rozmery
	WL: 25
	R: 15
	Mx: M+15
	MG: 30
<p>WEM = vstavaný rozmer vaničky (000) M = montážny rozmer stred skla (001) Uveďte prosím bezpodmienečne pri objednávke.</p>	

Krídlové dvere rohový vstup

Montáž na sprchovú vaničku

Výška	Typ	WEM B1/B2	Šírka vstupu	Číslo výrobku	Cena
1900	800/800	785-800	960	C23301	856,-
	900/900	885-900	1100	C23302	856,-
	1000/1000	985-1000	1242	C23303	899,-
2000	800/800	785-800	960	C23304	940,-
	900/900	885-900	1100	C23305	940,-
	1000/1000	985-1000	1242	C23306	988,-

Montáž priamo na podlahu

Výška	Typ	M (stred skla) B1/B2	Šírka vstupu	Číslo výrobku	Cena
1900	800/800	755-770	960	C23301	856,-
	900/900	855-870	1100	C23302	856,-
	1000/1000	955-970	1242	C23303	899,-
2000	800/800	755-770	960	C23304	940,-
	900/900	855-870	1100	C23305	940,-
	1000/1000	955-970	1242	C23306	988,-

Zhotovenie na mieru

Výška	Šírka B1/B2	Číslo výrobku	Cena
1400-2000	500-1100	C23380	1.111,-
Rozsah nastavenia = zadaný rozmer - 8mm /+ 7mm			
 Príplatok k zhotoveniu na mieru za každé skosenie / výrez			Príplatok 172,-

Farby profilov – sklá/dekory

Farby profilov	Kód farby	Príplatok
strieborná matná	087	0,-
biela	055	0,-
strieborná pololesklá	069	0,-

Sklo / dekor	s úpravou Anti-Plaque		bez úpravy Anti-Plaque	
	Kód skla	Príplatok	Kód skla	Príplatok
číre	322	190,-	321	0,-
Privatima	375	535,-	373	346,-

Extra doplnky

Výška	Č. výrobku	Cena	
1900	Rozširovací profil o 15 mm pre dvere, priamy doraz	178002	36,-
2000	Rozširovací profil o 15 mm pre dvere, priamy doraz	178006	36,-

Číslo výrobku a ceny

XXXXXX	+	XXX	+	XXX	=	XXXXXX.XXX.XXX
Číslo výrobku		Kód farby		Kód skla		Číslo výrobku kompletné
Základná cena		Farebný príplatok		Príplatok za sklo		Celková cena

Classics 2 4-uholník



Krídlové dvere s bočnou stenou

Popis výrobku

- Čiastočne orámované dvere s jedným skleneným krídlom. Pri montáži s bočnou stenou na otváranie dovnútra je potrebná doplnková sada pre otváranie dovnútra a von.
- Zasklenie 6 mm jednovrstvovým bezpečnostným sklom podľa normy DIN EN 12150, voliteľne s povrchovou úpravou HÜPPE Anti-Plaque, ktorá umožňuje jednoduchú údržbu
- Profily z vysokokvalitného eloxovaného hliníka.
- Madlo a prahová lišta vždy vo farbe strieborná lesklá
- Nastaviteľnosť v nástennej lište 15 mm

STS: Otváranie len von. S doplnkovou sadou pre otváranie dovnútra/von je možné aj otváranie smerom dovnútra.

STE: Otváranie smerom dovnútra a von.

Možnosti montáže C234		NW1
Rohové riešenie = dvere + bočná stena		
Rohový vstup = dvere + dvere		
Min. - max. rozmery		
1400-2000	500-1100	

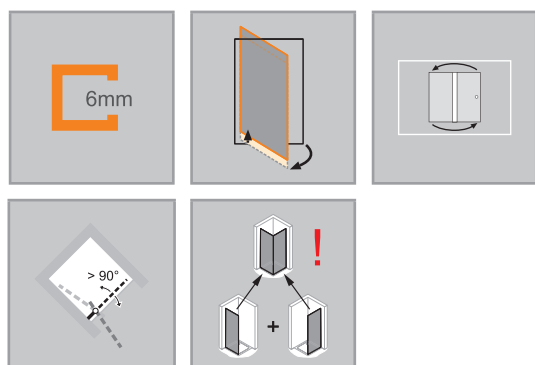

Rozmery	
WL:	25
R:	15
Mx:	M+15
MG:	30

WEM = vstavaný rozmer vaničky (000)
M = montážny rozmer stred skla (001)
Uveďte prosím bezpodmienečne pri objednávke.

Krídlové dvere pre bočnú stenu / rohový vstup

Montáž na sprchovú vaničku

Výška	Typ	WEM Bočná stena/Rohový vstup	Šírka vstupu Bočná stena	Šírka vstupu Rohový vstup	Číslo výrobku	Cena
1900	800	785-800	685	960	C23401	511,-
	900	885-900	785	1100	C23402	511,-
	1000	985-1000	885	1242	C23403	538,-
2000	800	785-800	685	960	C23404	560,-
	900	885-900	785	1100	C23405	560,-
	1000	985-1000	885	1242	C23406	589,-

Montáž priamo na podlahu

Výška	Typ	M (stred skla) Bočná stena/Rohový vstup	Šírka vstupu Bočná stena	Šírka vstupu Rohový vstup	Číslo výrobku	Cena
1900	800	755-770	685	960	C23401	511,-
	900	855-870	785	1100	C23402	511,-
	1000	955-970	885	1242	C23403	538,-
2000	800	755-770	685	960	C23404	560,-
	900	855-870	785	1100	C23405	560,-
	1000	955-970	885	1242	C23406	589,-

Zhotovenie na mieru

Výška	Šírka B	Číslo výrobku	Cena
1400-2000	500-1100	C23480	666,-
Rozsah nastavenia = zadaný rozmer - 8mm /+ 7mm			
 Priplatok k zhotoveniu na mieru za každé skosenie / výrez			Priplatok
			172,-

Farby profilov – sklá/dekory

Farby profilov	Kód farby	Priplatok
strieborná matná	087	0,-
biela	055	0,-
strieborná pololesklá	069	0,-

Sklo / dekor	s úpravou Anti-Plaque		bez úpravy Anti-Plaque	
	Kód skla	Priplatok	Kód skla	Priplatok
číre	322	94,-	321	0,-
Privatima	375	267,-	373	172,-

Extra doplnky

Výška	Č. výrobku	Cena	
1900	Rozširovací profil o 15 mm pre dvere, priamy doraz	178002	36,-
	Rozširovací profil o 15 mm pre dvere, priamy doraz	178006	36,-
2000	Doplnková sada pre otváranie dovnútra/von (možnosť skrátenia na mieste montáže). Vhodná iba pre dvere a bočnú stenu s hrúbkou skla 6 mm.	ZB0001	146,-
	Doplnková sada pre otváranie dovnútra/von (možnosť skrátenia na mieste montáže). Vhodná iba pre dvere s hrúbkou skla 6 mm a bočnú stenu s hrúbkou skla 8 mm.	ZB0002	146,-

Číslo výrobku a ceny

XXXXXX	+	XXX	+	XXX	=	XXXXXX.XXX.XXX
Číslo výrobku		Kód farby		Kód skla		Číslo výrobku kompletné
Základná cena		Farebný príplatok		Príplatok za sklo		Celková cena

Classics 2 4-uholník



Krídlové dvere do niky

Popis výrobku

- Čiastočne orámované dvere s jedným skleneným krídlom, ktoré sa otvára dovnútra a von
- Zasklenie 6 mm jednovrstvovým bezpečnostným sklom podľa normy DIN EN 12150, voliteľne s povrchovou úpravou HÜPPE Anti-Plaque, ktorá umožňuje jednoduchú údržbu
- Profily z vysokokvalitného eloxovaného hliníka.
- Madlo a prahová lišta vždy vo farbe strieborná lesklá
- Nastavitelnosť v nástennej lište 15 mm
- Priebežné magnetické lišty, tesniace profily a vodorovná tesniaca lišta
- Utesnenie podľa normy DIN 14428
- Made in Germany
- Obsah dodávky: upevňovací materiál, návod na montáž
- 10-ročná záruka dostupnosti opotrebovateľných dielov po zakúpení výrobku
- S prahovou lištou (výška 10 mm) pre optimálnu tesnosť, alebo bez prahovej lišty pre bezbariérový vstup

Možnosti montáže C235		NW2
Min. - max. rozmery		
1400-2000	500-1100	

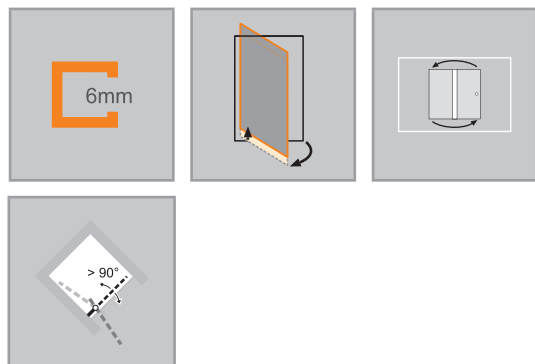

Rozmery	
WL:	25
R:	15
Mx:	M+15
MG:	30

WEM = vstavaný rozmer vaničky (000)
 M = montážny rozmer stred skla (001)
 Uveďte prosím bezpodmienečne pri objednávke.

Krídlové dvere do niky

Montáž na sprchovú vaničku

Výška	Typ	WEM	Šírka vstupu	Číslo výrobku	Cena
1900	780	765-795	665	C23507	556,-
	800	785-815	685	C23501	556,-
	880	865-895	765	C23508	556,-
	900	885-915	785	C23502	556,-
	980	965-995	865	C23509	583,-
	1000	985-1015	885	C23503	583,-
2000	780	765-795	665	C23510	612,-
	800	785-815	685	C23504	612,-
	880	865-895	765	C23511	612,-
	900	885-915	785	C23505	612,-
	980	965-995	865	C23512	643,-
	1000	985-1015	885	C23506	643,-

Montáž priamo na podlahu

Výška	Typ	M (stred skla) B	Šírka vstupu	Číslo výrobku	Cena
1900	780	765-795	665	C23507	556,-
	800	785-815	685	C23501	556,-
	880	865-895	765	C23508	556,-
	900	885-915	785	C23502	556,-
	980	965-995	865	C23509	583,-
	1000	985-1015	885	C23503	583,-
2000	780	765-795	665	C23510	612,-
	800	785-815	685	C23504	612,-
	880	865-895	765	C23511	612,-
	900	885-915	785	C23505	612,-
	980	965-995	865	C23512	643,-
	1000	985-1015	885	C23506	643,-

Zhotovenie na mieru

Výška	Šírka B	Číslo výrobku	Cena
1400-2000	500-1100	C23580	724,-
Rozsah nastavenia = zadaný rozmer - 8 mm +/- 22 mm			
 Priplatok k zhotoveniu na mieru za každé skosenie / výrez			Priplatok 172,-

Farby profilov – sklá/dekory

Farby profilov	Kód farby	Priplatok
strieborná matná	087	0,-
biela	055	0,-
strieborná pololesklá	069	0,-

Sklo / dekor	s úpravou Anti-Plaque		bez úpravy Anti-Plaque	
	Kód skla	Priplatok	Kód skla	Priplatok
číre	322	94,-	321	0,-
Privatima	375	267,-	373	172,-

Extra doplnky

Výška	Č. výrobku	Cena
1900	Rozširovací profil o 15 mm pre dvere, priamy doraz	178002 36,-
2000	Rozširovací profil o 15 mm pre dvere, priamy doraz	178006 36,-

Číslo výrobku a ceny

XXXXXX	+	XXX	+	XXX	=	XXXXXX.XXX.XXX
Číslo výrobku		Kód farby		Kód skla		Číslo výrobku kompletné
Základná cena		Farebný príplatok		Priplatok za sklo		Celková cena

Classics 2 4-uholník



Krídlové dvere s pevnými segmentami rohový vstup

Popis výrobku

- Čiastočne orámovaný rohový vstup s dvoma sklenenými krídlami, ktoré sa otvárajú dovnútra a von, a s dvoma pevnými segmentami
- Zasklenie 6 mm jednovrstvovým bezpečnostným sklom podľa normy DIN EN 12150, voliteľne s povrchovou úpravou HÜPPE Anti-Plaque, ktorá umožňuje jednoduchú údržbu
- Profily z vysokokvalitného eloxovaného hliníka.
- Madlo, stabilizačná vzpera, priečna vzpera a prahová lišta vždy vo farbe strieborná lesklá
- Nastaviteľnosť v nástennej lište 15 mm
- Vráťane HÜPPE Kedersystem (upevnenie pomocou tesniaceho profilu) – montáž bez viditeľných skrutiek v oblasti nástennej lišty
- Priebežné magnetické lišty, tesniace profily a vodorovná tesniaca lišta
- Utesnenie podľa normy DIN 14428
- Made in Germany
- 10-ročná záruka dostupnosti opotrebovateľných dielov po zakúpení výrobku
- Zdvíhací a spúšťací mechanizmus s 3,5mm zdvíhacím efektom
- Obsah dodávky: upevňovací materiál, návod na montáž
- S prahovou lištou (výška 10 mm) pre optimálnu tesnosť, alebo bez prahovej lišty pre bezbariérový vstup

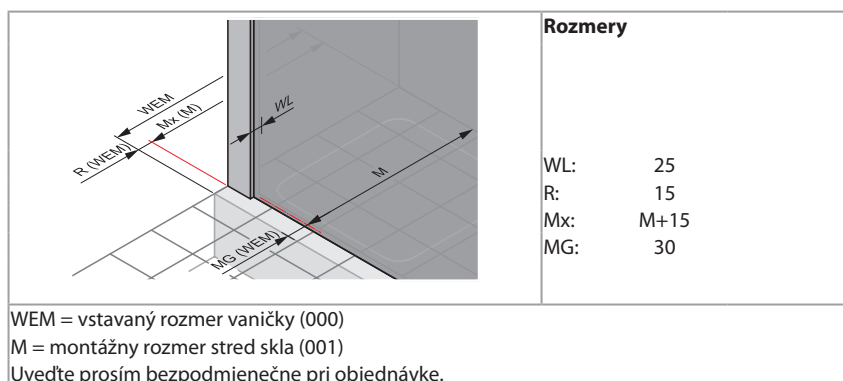
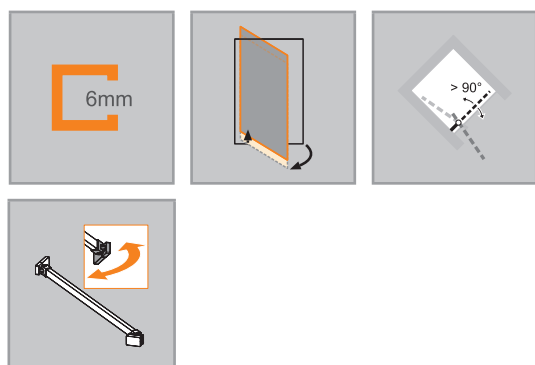
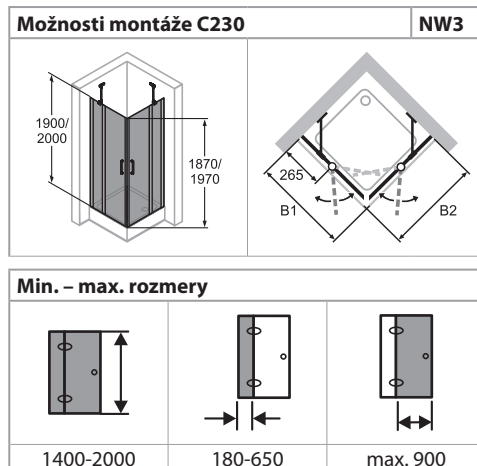

Krídlové dvere s pevnými segmentami rohový vstup

Montáž na sprchovú vaničku

Výška	Typ	WEM B1/B2	Šírka pevného segmentu	Šírka vstupu	Číslo výrobku	Cena
1900	800/800	785-800	261-276	655	C23001	903,-
	900/900	885-900	261-276	799	C23002	903,-
	1000/1000	985-1000	261-276	940	C23003	947,-
2000	800/800	785-800	261-276	655	C23004	991,-
	900/900	885-900	261-276	799	C23005	991,-
	1000/1000	985-1000	261-276	940	C23006	1.040,-

Montáž priamo na podlahu

Výška	Typ	M (stred skla) B1/B2	Šírka pevného segmentu	Šírka vstupu	Číslo výrobku	Cena
1900	800/800	755-770	261-276	655	C23001	903,-
	900/900	855-870	261-276	799	C23002	903,-
	1000/1000	955-970	261-276	940	C23003	947,-
2000	800/800	755-770	261-276	655	C23004	991,-
	900/900	855-870	261-276	799	C23005	991,-
	1000/1000	955-970	261-276	940	C23006	1.040,-

Zhotovenie na mieru

Výška	Šírka B1/B2	Číslo výrobku	Cena
1400-2000	700-1550	C23080	1.172,-

Individuálna šírka pevného segmentu / pevných segmentov je možná.

Rozsah nastavenia = zadaný rozmer - 8mm /+ 7mm

Príplatok	
	Príplatok k zhotoveniu na mieru za každé skosenie / výrez
172,-	

Farby profilov – sklá/dekory

Farby profilov	Kód farby	Príplatok
strieborná matná	087	0,-
biela	055	0,-
strieborná poleoklá	069	0,-

Sklo / dekor	s úpravou Anti-Plaque		bez úpravy Anti-Plaque	
	Kód skla	Príplatok	Kód skla	Príplatok
číre	322	190,-	321	0,-
Privatima	375	535,-	373	346,-

Extra doplnky

Výška	Č. výrobku	Cena
1900	178003	36,-
2000	178007	36,-

Číslo výrobku a ceny

XXXXXX	+	XXX	+	XXX	=	XXXXXX.XXX.XXX
Číslo výrobku		Kód farby		Kód skla		Číslo výrobku kompletné
Základná cena		Farebný príplatok		Príplatok za sklo		Celková cena

Classics 2 4-uholník



Krídlové dvere s pevným segmentom a bočnou stenou

Popis výrobku

- Čiastočne orámované dvere s jedným skleneným krídlom s pevným segmentom, ktoré sa otvára dovnútra a von
- Zasklenie 6 mm jednovrstvovým bezpečnostným sklom podľa normy DIN EN 12150, voliteľne s povrchovou úpravou HÜPPE Anti-Plaque, ktorá umožňuje jednoduchú údržbu
- Profily z vysokokvalitného eloxovaného hliníka.
- Madlo, stabilizačná vzpera, priečna vzpera a prahová lišta vždy vo farbe strieborná lesklá
- Nastaviteľnosť v nástennej lište 15 mm
- Vráťane HÜPPE Kedersystem (upevnenie pomocou tesniaceho profilu) –

STS: Otváranie len von. S doplnkovou sadou pre otváranie dovnútra/von je možné aj otváranie smerom dovnútra.

STE: Otváranie smerom dovnútra a von.

Sko 373/375 Privátima: Pri objednávke je vždy potrebné špecifikovať upevnenie vľavo alebo vpravo

- montáž bez viditeľných skrutiek v oblasti nástennej lišty
- Priebežné magnetické lišty, tesniace profily a vodorovná tesniaca lišta
- Utesnenie podľa normy DIN 14428
- Made in Germany
- 10-ročná záruka dostupnosti opotrebovateľných dielov po zakúpení výrobku
- Obsah dodávky: upevňovací materiál, návod na montáž
- S prahovou lištou (výška 10 mm) pre optimálnu tesnosť, alebo bez prahovej lišty pre bezbariérový vstup

Možnosti montáže C231		NW4
Rohové riešenie = dvere + bočná stena		
Rohový vstup = dvere + dvere		
Min. - max. rozmery		
1400-2000	180-650	max. 900

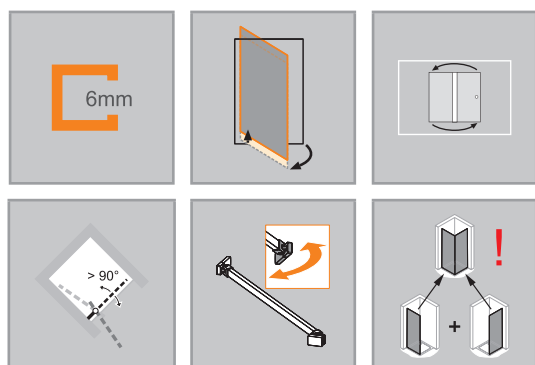

	Rozmery
	WL: 25
	R: 15
	Mx: M+15
	MG: 30
<p>WEM = vstavaný rozmer vaničky (000) M = montážny rozmer stred skla (001) Uveďte prosím bezpodmienečne pri objednávke.</p>	

Krídlové dvere s pevným segmentom pre bočnú stenu / rohový vstup

Montáž na sprchovú vaničku

Výška	Typ	WEM STS/STE	Šírka pevného segmentu C	Šírka vstupu Bočná stena	Šírka vstupu Rohový vstup	Číslo výrobku	Cena
1900	800	785-800	261-276	470	655	C23101	539,-
	900	885-900	261-276	570	799	C23102	539,-
	1000	985-1000	261-276	670	940	C23103	564,-
	1200	1185-1200	461-476	670	940	C23107	592,-
2000	800	785-800	261-276	470	655	C23104	592,-
	900	885-900	261-276	570	799	C23105	592,-
	1000	985-1000	261-276	670	940	C23106	621,-
	1200	1185-1200	461-476	670	940	C23108	651,-

POZOR: Kompletný rohový vstup pozostáva z dvoch č. výrobku

Montáž priamo na podlahu

Výška	Typ	M (stred skla) STS/STE	Šírka pevného segmentu C	Šírka vstupu Bočná stena	Šírka vstupu Rohový vstup	Číslo výrobku	Cena
1900	800	755-770	261-276	470	655	C23101	539,-
	900	855-870	261-276	570	799	C23102	539,-
	1000	955-970	261-276	670	940	C23103	564,-
	1200	1155-1170	461-476	670	940	C23107	592,-
2000	800	755-770	261-276	470	655	C23104	592,-
	900	855-870	261-276	570	799	C23105	592,-
	1000	955-970	261-276	670	940	C23106	621,-
	1200	1155-1170	461-476	670	940	C23108	651,-

POZOR: Kompletný rohový vstup pozostáva z dvoch č. výrobku

Zhotovenie na mieru

Výška	Šírka B	Číslo výrobku	Cena
1400-2000	700-1550	C23180	700,-

Individuálna šírka pevného segmentu / pevných segmentov je možná.

Rozsah nastavenia = zadaný rozmer - 8mm / + 7mm

	Príplatok k zhotoveniu na mieru za každé skosenie / výrez	Príplatok
		172,-

Farby profilov – sklá/dekory

Farby profilov	Kód farby	Príplatok
strieborná matná	087	0,-
biela	055	0,-
strieborná pololesklá	069	0,-

Sklo / dekor	s úpravou Anti-Plaque		bez úpravy Anti-Plaque	
	Kód skla	Príplatok	Kód skla	Príplatok
číre	322	94,-	321	0,-
Privatima	375	267,-	373	172,-

Extra doplnky

Výška	Č. výrobku	Cena	
1900	Rozširovací profil o 15 mm pre dvere s pevným segmentom.	178003	36,-
	Rozširovací profil o 15 mm pre dvere s pevným segmentom.	178007	36,-
2000	Doplnková sada pre otváranie dovnútra/von (možnosť skrátenia na mieste montáže). Vhodná iba pre dvere a bočnú stenu s hrúbkou skla 6 mm.	ZB0001	146,-
	Doplnková sada pre otváranie dovnútra/von (možnosť skrátenia na mieste montáže). Vhodná iba pre dvere s hrúbkou skla 6 mm a bočnú stenu s hrúbkou skla 8 mm.	ZB0002	146,-

Číslo výrobku a ceny

XXXXXX	+	XXX	+	XXX	=	XXXXXX.XXX.XXX
Číslo výrobku		Kód farby		Kód skla		Číslo výrobku kompletné
Základná cena		Farebný príplatok		Príplatok za sklo		Celková cena

Classics 2 4-uholník



Krídlové dvere s pevným segmentom do niky

Popis výrobku

- Čiastočne orámované dvere s jedným skleneným krídlom s pevným segmentom, ktoré sa otvára dovnútra a von
- Zasklenie 6 mm jednovrstvovým bezpečnostným sklom podľa normy DIN EN 12150, voliteľne s povrchovou úpravou HÜPPE Anti-Plaque, ktorá umožňuje jednoduchú údržbu
- Profily z vysokokvalitného eloxovaného hliníka.
- Madlo, stabilizačná vzpera, priečna vzpera a prahová lišta vždy vo farbe strieborná lesklá
- Nastaviteľnosť v nástennej lište 15 mm
- Vráťane HÜPPE Kedersystem (upevnenie pomocou tesniaceho profilu) –

- montáž bez viditeľných skrutiek v oblasti nástennej lišty
- Priebežné magnetické lišty, tesniace profily a vodorovná tesniaca lišta
- Utesnenie podľa normy DIN 14428
- Made in Germany
- 10-ročná záruka dostupnosti opotrebovateľných dielov po zakúpení výrobku
- Obsah dodávky: upevňovací materiál, návod na montáž
- S prahovou lištou (výška 10 mm) pre optimálnu tesnosť, alebo bez prahovej lišty pre bezbariérový vstup

Sklo 373/375 Privatima: Pri objednávke je vždy potrebné špecifikovať upevnenie vľavo alebo vpravo

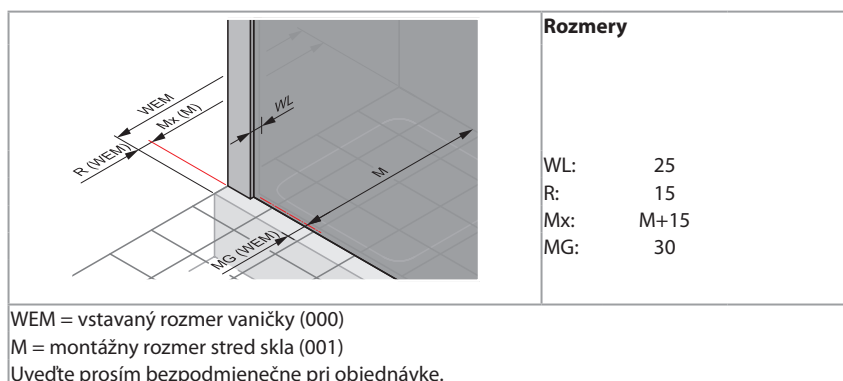
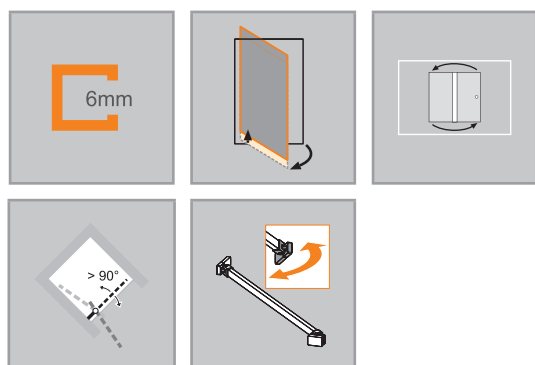
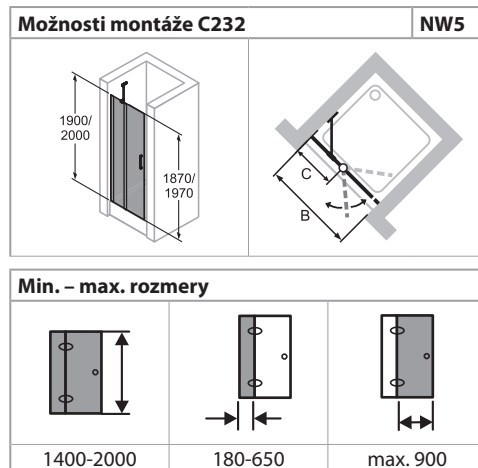

Krídlové dvere s pevným segmentom do niky

Montáž na sprchovú vaničku

Výška	Typ	WEM	Šírka pevného segmentu C	Šírka vstupu	Číslo výrobku	Cena
1900	780	765-795	261-276	450	C23207	581,-
	800	785-815	261-276	470	C23201	581,-
	880	865-895	261-276	550	C23208	581,-
	900	885-915	261-276	570	C23202	581,-
	980	965-995	261-276	650	C23209	612,-
	1000	985-1015	261-276	670	C23203	612,-
	1180	1165-1195	441-456	670	C23215	643,-
2000	1200	1185-1215	461-476	670	C23213	643,-
	780	765-795	261-276	450	C23210	641,-
	800	785-815	261-276	470	C23204	641,-
	880	865-895	261-276	550	C23211	641,-
	900	885-915	261-276	570	C23205	641,-
	980	965-995	261-276	650	C23212	674,-
	1000	985-1015	261-276	670	C23206	674,-
2000	1180	1165-1195	441-456	670	C23216	707,-
	1200	1185-1215	461-476	670	C23214	707,-

Montáž priamo na podlahu

Výška	Typ	M (stred skla) Nika	Šírka pevného segmentu C	Šírka vstupu	Číslo výrobku	Cena
1900	780	765-795	261-276	450	C23207	581,-
	800	785-815	261-276	470	C23201	581,-
	880	865-895	261-276	550	C23208	581,-
	900	885-915	261-276	570	C23202	581,-
	980	965-995	261-276	650	C23209	612,-
	1000	985-1015	261-276	670	C23203	612,-
	1180	1165-1195	441-456	670	C23215	643,-
2000	1200	1185-1215	461-476	670	C23213	643,-
	780	765-795	261-276	450	C23210	641,-
	800	785-815	261-276	470	C23204	641,-
	880	865-895	261-276	550	C23211	641,-
	900	885-915	261-276	570	C23205	641,-
	980	965-995	261-276	650	C23212	674,-
	1000	985-1015	261-276	670	C23206	674,-
2000	1180	1165-1195	441-456	670	C23216	707,-
	1200	1185-1215	461-476	670	C23214	707,-

Zhotovenie na mieru

Výška	Šírka B1	Číslo výrobku	Cena
1400-2000	700-1550	C23280	757,-

Individuálna šírka pevného segmentu / pevných segmentov je možná.

Rozsah nastavenia = zadaný rozmer - 8 mm /+ 22 mm

Priplatok k zhotoveniu na mieru za každé skosenie / výrez		Priplatok
		172,-

Farby profilov – sklá/dekory

Farby profilov	Kód farby	Priplatok
strieborná matná	087	0,-
biela	055	0,-
strieborná pololesklá	069	0,-

Sklo / dekor	s úpravou Anti-Plaque		bez úpravy Anti-Plaque	
	Kód skla	Priplatok	Kód skla	Priplatok
číre	322	94,-	321	0,-
Privatima	375	267,-	373	172,-

Extra doplnky

Výška	Č. výrobku	Cena
1900	Rozširovací profil o 15 mm pre dvere s pevným segmentom.	178003 36,-
2000	Rozširovací profil o 15 mm pre dvere s pevným segmentom.	178007 36,-

Číslo výrobku a ceny

XXXXXX	+	XXX	+	XXX	=	XXXXXX.XXX.XXX
Číslo výrobku		Kód farby		Kód skla		Číslo výrobku kompletné
Základná cena		Farebný príplatok		Priplatok za sklo		Celková cena

Classics 2 4-uholník



Bočná stena a krídlovými dverami s pevným segmentom

Popis výrobku

- Čiastočne orámovaná bočná stena
- Zasklenie 6 mm jednovrstvovým bezpečnostným sklom podľa normy DIN EN 12150, voliteľne s povrchovou úpravou HÜPPE Anti-Plaque, ktorá umožňuje jednoduchú údržbu
- Profily z vysokokvalitného eloxovaného hliníka
- Stabilizačná vzpera a priečna vzpera vždy vo farbe strieborná pololesklá
- Nastaviteľnosť v nástennej lište 15 mm

Nie je možné objednať ako bočnú stenu samostatne stojacu.
Skrátená bočná stena je kombinovateľná len s dverami do niky.

- Vrátane HÜPPE Kedersystem (upevnenie pomocou tesniaceho profilu) – montáž bez viditeľných skrutiek v oblasti nástennej lišty
- Utesnenie podľa normy DIN 14428
- Made in Germany
- 10-ročná záruka dostupnosti opotrebovateľných dielov po zakúpení výrobku
- Obsah dodávky: upevňovací materiál, návod na montáž

Možnosti montáže C236		NW6
so stabilizačnou vzperou		
s priečnou vzperou		
Min. - max. rozmery		
500-2000	200-1200	

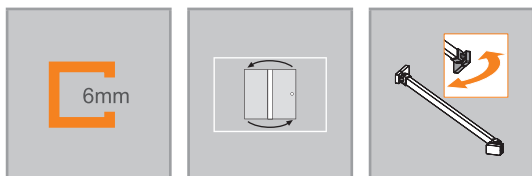

Rozmery	
WL:	25
R:	15
Mx:	M+15
MG:	30

WEM = vstavaný rozmer vaničky (000)
 M = montážny rozmer stred skla (001)
 Uvedte prosím bezpodmienečne pri objednávke.

Bočná stena pre krídlové dvere

Montáž na sprchovú vaničku

Výška	Typ	WEM	Číslo výrobku	Cena
1900	700	685-700	C23601	296,-
	750	735-750	C23602	296,-
	800	785-800	C23603	296,-
	900	885-900	C23604	296,-
	1000	985-1000	C23605	309,-
2000	700	685-700	C23606	324,-
	750	735-750	C23607	324,-
	800	785-800	C23608	324,-
	900	885-900	C23609	324,-
	1000	985-1000	C23610	342,-

Montáž priamo na podlahu

Výška	Typ	M (stred skla)	Číslo výrobku	Cena
1900	700	655-670	C23601	296,-
	750	705-720	C23602	296,-
	800	755-770	C23603	296,-
	900	855-870	C23604	296,-
	1000	955-970	C23605	309,-
2000	700	655-670	C23606	324,-
	750	705-720	C23607	324,-
	800	755-770	C23608	324,-
	900	855-870	C23609	324,-
	1000	955-970	C23610	342,-

Zhotovenie na mieru

Výška	Typ	Šírka B	Upevnenie	Číslo výrobku	Cena
500-2000	cez roh	200-1200	Stabilizačná vzpera	C23680	383,-
	V rovine	200-599	Stabilizačná vzpera	C23681	383,-
	V rovine	600-1200	Priečna vzpera	C23683	383,-
	Na vani	200-1200	Stabilizačná vzpera	C23682	383,-

Rozsah nastavenia = zadaný rozmer - 8mm /+ 7mm

Skrátená bočná stena je kombinovateľná len s dverami do niky.

	Príplatok k zhotoveniu na mieru za každé skosenie / výrez	Príplatok
		172,-

Farby profilov – sklá/dekory

Farby profilov	Kód farby	Príplatok
strieborná matná	087	0,-
biela	055	0,-
strieborná pololesklá	069	0,-

Sklo / dekor	s úpravou Anti-Plaque		bez úpravy Anti-Plaque	
	Kód skla	Príplatok	Kód skla	Príplatok
číre	322	94,-	321	0,-
Privatima	375	267,-	373	172,-

Extra doplnky

Výška		Č. výrobku	Cena
1900	Rozširovací profil o 15 mm pre dvere s pevným segmentom.	178003	36,-
2000	Rozširovací profil o 15 mm pre dvere s pevným segmentom.	178007	36,-

Číslo výrobku a ceny

XXXXXX	+	XXX	+	XXX	=	XXXXXX.XXX.XXX
Číslo výrobku		Kód farby		Kód skla		Číslo výrobku kompletné
Základná cena		Farebný príplatok		Príplatok za sklo		Celková cena

Classics 2 4-uholník



Krídlové dvere s protisegmentom do niky

Popis výrobku

- Čiastočne orámované dvere s jedným skleneným krídlom s protisegmentom, ktoré sa otvára dovnútra a von
- Zasklenie 6 mm jednovrstvovým bezpečnostným sklom podľa normy DIN EN 12150, voliteľne s povrchovou úpravou HÜPPE Anti-Plaque, ktorá umožňuje jednoduchú údržbu
- Profily z vysokokvalitného eloxovaného hliníka.
- Madlo, stabilizačná vzpera, priečna vzpera a prahová lišta vždy vo farbe strieborná lesklá
- Nastaviteľnosť v nástennej lište 15 mm
- Vrátane HÜPPE Kedersystem (upevnenie pomocou tesniaceho profilu) – montáž bez viditeľných skrutiek v oblasti nástennej lišty
- Priebežné magnetické lišty, tesniace profily a vodorovná tesniaca lišta
- Utesnenie podľa normy DIN 14428
- Made in Germany
- 10-ročná záruka dostupnosti opotrebovateľných dielov po zakúpení výrobku
- Obsah dodávky: upevňovací materiál, návod na montáž

Možnosti montáže C247		NWG
		so stabilizačnou vzperou
		s priečnou vzperou
Min. - max. rozmery		
1400-2000	max. 1000	190 - 1200

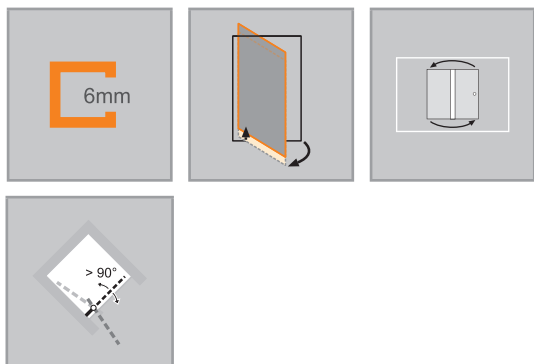

Rozmery	
WL:	25
R:	15
Mx:	M+15
MG:	30

WEM = vstavaný rozmer vaničky (000)
 M = montážny rozmer stred skla (001)
 Uveďte prosím bezpodmienečne pri objednávke.

Krídlové dvere s protisegmentom do niky

Montáž na sprchovú vaničku

Výška	Typ	WEM B	Šírka C	Šírka vstupu	Číslo výrobku	Cena
1900	900	885-915	235-250	580	C24701	559,-
	1000	985-1015	235-250	680	C24702	587,-
	1100	1085-1115	335-350	680	C24703	587,-
	1200	1185-1215	435-450	680	C24704	617,-
	1400	1385-1415	535-550	780	C24705	617,-
2000	900	885-915	235-250	580	C24706	617,-
	1000	985-1015	235-250	680	C24707	649,-
	1100	1085-1115	335-350	680	C24708	649,-
	1200	1185-1215	435-450	680	C24709	678,-
	1400	1385-1415	535-550	780	C24710	678,-

Montáž priamo na podlahu

Výška	Typ	M (stred skla) Nika	Šírka C	Šírka vstupu	Číslo výrobku	Cena
1900	900	885-915	235-250	580	C24701	559,-
	1000	985-1015	235-250	680	C24702	587,-
	1100	1085-1115	335-350	680	C24703	587,-
	1200	1185-1215	435-450	680	C24704	617,-
	1400	1385-1415	535-550	780	C24705	617,-
2000	900	885-915	235-250	580	C24706	617,-
	1000	985-1015	235-250	680	C24707	649,-
	1100	1085-1115	335-350	680	C24708	649,-
	1200	1185-1215	435-450	680	C24709	678,-
	1400	1385-1415	535-550	780	C24710	678,-

Zhotovenie na mieru

Výška	Šírka B1	Číslo výrobku	Cena
1400-2000	700-1200	C24780	727,-
	1201-1600	C24781	873,-
	1601-2200	C24782	1.048,-

Rozsah nastavenia = zadaný rozmer - 15 mm +/- 15 mm

Min. šírka protisegmentu: 190 mm.

Max. šírka krídla dveri: 1000 mm.

Je nutné uviesť šírku protisegmentu.

Príplatok k zhotoveniu na mieru za každé skosenie / výrez		Príplatok
		172,-

Farby profilov – sklá/dekory

Farby profilov	Kód farby	Príplatok
strieborná matná	087	0,-
biela	055	0,-
strieborná pololesklá	069	0,-

Sklo / dekor	s úpravou Anti-Plaque		bez úpravy Anti-Plaque	
	Kód skla	Príplatok	Kód skla	Príplatok
čire	322	94,-	321	0,-
Privatima	375	267,-	373	172,-

Extra doplnky

Výška	Č. výrobku	Cena	
1900	Rozširovací profil o 15 mm pre dvere, priamy doraz	178002	36,-
	Rozširovací profil o 15 mm pre dvere s pevným segmentom.	178003	36,-
2000	Rozširovací profil o 15 mm pre dvere, priamy doraz	178006	36,-
	Rozširovací profil o 15 mm pre dvere s pevným segmentom.	178007	36,-

Číslo výrobku a ceny

XXXXXX	+	XXX	+	XXX	=	XXXXXX.XXX.XXX
Číslo výrobku		Kód farby		Kód skla		Číslo výrobku kompletné
Základná cena		Farebný príplatok		Príplatok za sklo		Celková cena

Classics 2 4-uholník



Možnosti montáže C237		NW7
Min. - max. rozmery		
1400-2000	500-1800	

Lietacie dvere do niky

Popis výrobku

- Čiastočne orámované dvere s dvoma sklenenými krídlami, ktoré sa otvárajú dovnútra a von
- Zasklenie 6 mm jednovrstvovým bezpečnostným sklom podľa normy DIN EN 12150, voliteľne s povrchovou úpravou HÜPPE Anti-Plaque, ktorá umožňuje jednoduchú údržbu
- Profily z vysokokvalitného eloxovaného hliníka.
- Madlo a prahová lišta vždy vo farbe strieborná lesklá
- Nastavitelnosť v nástennej lište 15 mm
- Priebežné magnetické lišty, tesniace profily a vodorovná tesniaca lišta
- Utesnenie podľa normy DIN 14428
- Made in Germany
- 10-ročná záruka dostupnosti opotrebovateľných dielov po zakúpení výrobku
- Obsah dodávky: upevňovací materiál, návod na montáž
- S prahovou lištou (výška 10 mm) pre optimálnu tesnosť, alebo bez prahovej lišty pre bezbariérový vstup

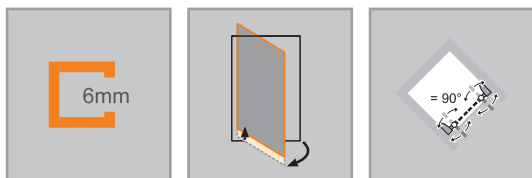

	Rozmery
	WL: 25
	R: 15
	Mx: M+15
	MG: 30
<p>WEM = vstavaný rozmer vaničky (000) M = montážny rozmer stred skla (001) Uvedte prosím bezpodmienečne pri objednávke.</p>	

Lietacie dvere do niky

Montáž na sprchovú vaničku

Výška	Typ	WEM B	Šírka vstupu	Číslo výrobku	Cena
1900	780	760-785	620	C23707	581,-
	800	780-805	640	C23701	581,-
	880	860-885	720	C23708	581,-
	900	880-905	740	C23702	581,-
	980	960-985	820	C23709	612,-
	1000	980-1005	840	C23703	612,-
2000	780	760-785	620	C23710	641,-
	800	780-805	640	C23704	641,-
	880	860-885	720	C23711	641,-
	900	880-905	740	C23705	641,-
	980	960-985	820	C23712	674,-
	1000	980-1005	840	C23706	674,-

Montáž priamo na podlahu

Výška	Typ	M (stred skla) B	Šírka vstupu	Číslo výrobku	Cena
1900	780	760-785	620	C23707	581,-
	800	780-805	640	C23701	581,-
	880	860-885	720	C23708	581,-
	900	880-905	740	C23702	581,-
	980	960-985	820	C23709	612,-
	1000	980-1005	840	C23703	612,-
2000	780	760-785	620	C23710	641,-
	800	780-805	640	C23704	641,-
	880	860-885	720	C23711	641,-
	900	880-905	740	C23705	641,-
	980	960-985	820	C23712	674,-
	1000	980-1005	840	C23706	674,-

Zhotovenie na mieru

Výška	Šírka B	Číslo výrobku	Cena
1400-2000	500-1800	C23780	757,-

Rozsah nastavenia = zadaný rozmer - 13 mm /+ 12 mm

Farby profilov – sklá/dekory

Farby profilov	Kód farby	Priplatok
strieborná matná	087	0,-
biela	055	0,-
strieborná pololesklá	069	0,-

Sklo / dekor	s úpravou Anti-Plaque		bez úpravy Anti-Plaque	
	Kód skla	Priplatok	Kód skla	Priplatok
čire	322	94,-	321	0,-
Privatima	375	267,-	373	172,-

Extra doplnky

Výška	Č. výrobku	Cena	
1900	Rozširovací profil o 15 mm pre dvere, priamy doraz	178002	36,-
2000	Rozširovací profil o 15 mm pre dvere, priamy doraz	178006	36,-

Číslo výrobku a ceny

XXXXXX	+	XXX	+	XXX	=	XXXXXX.XXX.XXX
Číslo výrobku		Kód farby		Kód skla		Číslo výrobku kompletne
Základná cena		Farebný príplatok		Príplatok za sklo		Celková cena

Classics 2 4-uholník



Lietacie dvere s bočnou stenou

Popis výrobku

- Čiastočne orámované dvere s dvoma sklenenými krídlami, ktoré sa otvárajú dovnútra a von
- Zasklenie 6 mm jednovrstvovým bezpečnostným sklom podľa normy DIN EN 12150, voliteľne s povrchovou úpravou HÜPPE Anti-Plaque, ktorá umožňuje jednoduchú údržbu
- Profily z vysokokvalitného eloxovaného hliníka.
- Madlo a prahová lišta vždy vo farbe strieborná lesklá
- Nastaviteľnosť v nástennej lište 15 mm
- Priebežné magnetické lišty, tesniace profily a vodorovná tesniaca lišta
- Utesnenie podľa normy DIN 14428
- Made in Germany
- 10-ročná záruka dostupnosti opotrebovateľných dielov po zakúpení výrobku
- Obsah dodávky: upevňovací materiál, návod na montáž
- S prahovou lištou (výška 10 mm) pre optimálnu tesnosť, alebo bez prahovej lišty pre bezbariérový vstup

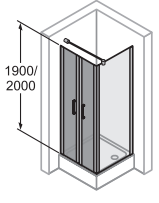
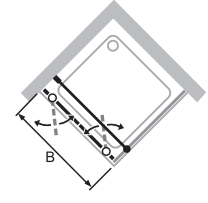
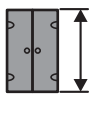
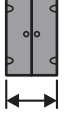
Možnosti montáže C238		NW8
		
Min. - max. rozmery		
		
1400-2000	500-1600	

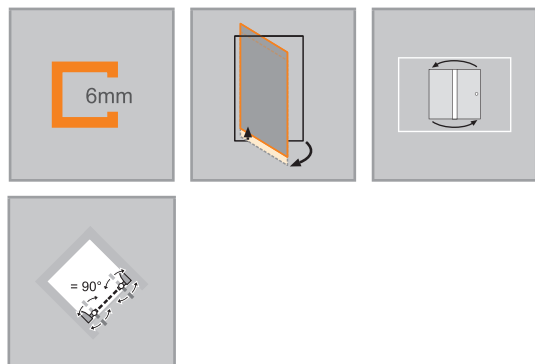

Rozmery	
WL:	25
R:	15
Mx:	M+15
MG:	30

WEM = vstavaný rozmer vaničky (000)
M = montážny rozmer stred skla (001)
Uvedte prosím bezpodmienečne pri objednávke.

Lietacie dvere pre bočnú stenu

Montáž na sprchovú vaničku

Výška	Typ	WEM B	Šírka vstupu	Číslo výrobku	Cena
1900	800	775-805	600	C23801	581,-
	900	875-905	700	C23802	581,-
	1000	975-1005	800	C23803	612,-
2000	800	775-805	600	C23804	641,-
	900	875-905	700	C23805	641,-
	1000	975-1005	800	C23806	674,-

Montáž priamo na podlahu

Výška	Typ	M (stred skla) B	Šírka vstupu	Číslo výrobku	Cena
1900	800	745-775	600	C23801	581,-
	900	845-875	700	C23802	581,-
	1000	945-975	800	C23803	612,-
2000	800	745-775	600	C23804	641,-
	900	845-875	700	C23805	641,-
	1000	945-975	800	C23806	674,-

Zhotovenie na mieru

Výška	Šírka B	Číslo výrobku	Cena
1400-2000	500-1600	C23880	757,-

Rozsah nastavenia = zadaný rozmer - 15 mm /+ 15 mm

Farby profilov – sklá/dekory

Farby profilov	Kód farby	Priplatok
strieborná matná	087	0,-
biela	055	0,-
strieborná pololesklá	069	0,-

Sklo / dekor	s úpravou Anti-Plaque		bez úpravy Anti-Plaque	
	Kód skla	Priplatok	Kód skla	Priplatok
čire	322	94,-	321	0,-
Privatima	375	267,-	373	172,-

Extra doplnky

Výška	Č. výrobku	Cena	
1900	Rozširovací profil o 15 mm pre dvere, priamy doraz	178002	36,-
2000	Rozširovací profil o 15 mm pre dvere, priamy doraz	178006	36,-

Číslo výrobku a ceny

XXXXXX	+	XXX	+	XXX	=	XXXXXX.XXX.XXX
Číslo výrobku		Kód farby		Kód skla		Číslo výrobku kompletne
Základná cena		Farebný príplatok		Príplatok za sklo		Celková cena

Classics 2 4-uholník



Bočná stena s lietacími dverami

Popis výrobku

- Čiastočne orámovaná bočná stena
- Zasklenie 6 mm jednovrstvovým bezpečnostným sklom podľa normy DIN EN 12150, voliteľne s povrchovou úpravou HÜPPE Anti-Plaque, ktorá umožňuje jednoduchú údržbu
- Profily z vysokokvalitného eloxovaného hliníka
- Stabilizačná vzpera a priečna vzpera vždy vo farbe strieborná pololesklá
- Nastaviteľnosť v nástennej lište 15 mm

Nie je možné objednať ako bočnú stenu samostatne stojacu.

Možnosti montáže C239		NW9
Min. - max. rozmery		
500-2000	200-1200	

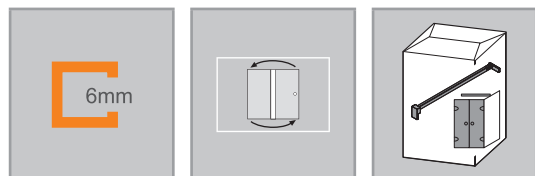

Rozmery	
WL:	25
R:	15
Mx:	M+15
MG:	30

WEM = vstavaný rozmer vaničky (000)
 M = montážny rozmer stred skla (001)
 Uveďte prosím bezpodmienečne pri objednávke.

Bočná stena pre lietacie dvere

Montáž na sprchovú vaničku

Výška	Typ	WEM B	Číslo výrobku	Cena
1900	700	685-700	C23901	296,-
	750	735-750	C23902	296,-
	800	785-800	C23903	296,-
	900	885-900	C23904	296,-
	1000	985-1000	C23905	309,-
2000	700	685-700	C23906	324,-
	750	735-750	C23907	324,-
	800	785-800	C23908	324,-
	900	885-900	C23909	324,-
	1000	985-1000	C23910	342,-

Montáž priamo na podlahu

Výška	Typ	M (stred skla) B	Číslo výrobku	Cena
1900	700	655-670	C23901	296,-
	750	705-720	C23902	296,-
	800	755-770	C23903	296,-
	900	855-870	C23904	296,-
	1000	955-970	C23905	309,-
2000	700	655-670	C23906	324,-
	750	705-720	C23907	324,-
	800	755-770	C23908	324,-
	900	855-870	C23909	324,-
	1000	955-970	C23910	342,-

Zhotovenie na mieru

Výška	Typ	Šírka B	Číslo výrobku	Cena
500-2000	cez roh	200-1200	C23980	383,-
	Na vani	200-1200	C23981	383,-

Rozsah nastavenia = zadaný rozmer - 8mm /+ 7mm

Skrátená bočná stena je kombinovateľná len s dverami do niky.

Príplatok		
	Príplatok k zhotoveniu na mieru za každé skosenie / výrez	172,-

Farby profilov – sklá/dekory

Farby profilov	Kód farby	Príplatok
strieborná matná	087	0,-
biela	055	0,-
strieborná pololesklá	069	0,-

Sklo / dekor	s úpravou Anti-Plaque		bez úpravy Anti-Plaque	
	Kód skla	Príplatok	Kód skla	Príplatok
čire	322	94,-	321	0,-
Privatima	375	267,-	373	172,-

Extra doplnky

Výška	Č. výrobku	Cena	
1900	Rozširovací profil o 15 mm pre dvere s pevným segmentom.	178003	36,-
2000	Rozširovací profil o 15 mm pre dvere s pevným segmentom.	178007	36,-

Číslo výrobku a ceny

XXXXXX	+	XXX	+	XXX	=	XXXXXX.XXX.XXX
Číslo výrobku		Kód farby		Kód skla		Číslo výrobku kompletne
Základná cena		Farebný príplatok		Príplatok za sklo		Celková cena

Classics 2 1/4-kruh



2-krídlové dvere s pevnými segmentami

Popis výrobku

- Čiastočne orámovaný sprchovací kút v tvare štvrtkruhu s dvoma sklenenými krídlami, ktoré sa otvárajú dovnútra a von, a s dvoma pevnými segmentami
- Zasklenie 6 mm jednovrstvovým bezpečnostným sklom podľa normy DIN EN 12150, voliteľne s povrchovou úpravou HÜPPE Anti-Plaqué, ktorá umožňuje jednoduchú údržbu
- Profily z vysokokvalitného eloxovaného hliníka.
- Madlo, stabilizačná vzpera, priečna vzpera a prahová lišta vždy vo farbe strieborná lesklá

- Nastaviteľnosť v nástennej lište 15 mm
- Vratane HÜPPE Kedersystem (upevnenie pomocou tesniaceho profilu) – montáž bez viditeľných skrutiek v oblasti nástennej lišty
- Priebežné magnetické lišty, tesniacie profily a vodorovná tesniaca lišta
- Utesnenie podľa normy DIN 14428
- Made in Germany
- 10-ročná záruka dostupnosti opotrebovateľných dielov po zakúpení výrobku
- Obsah dodávky: upevňovací materiál, návod na montáž

Možnosti montáže C240		NX1
Min. - max. rozmery		
1900/2000	735-1135	200-600

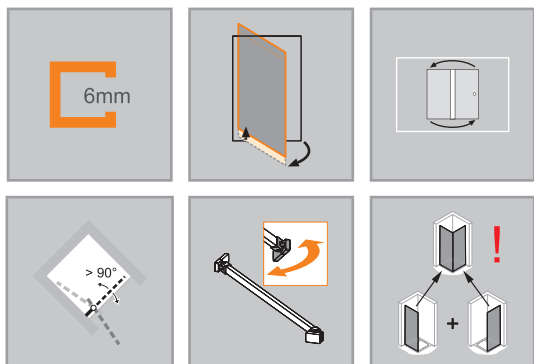

Rozmery	
WL:	25
R:	15
Mx:	M+15
MG:	30

WEM = vstavaný rozmer vaničky (000)
 M = montážny rozmer stred skla (001)
 Uveďte prosím bezpodmienečne pri objednávke.

2-krídlové dvere s pevnými segmentami (1/2)

Montáž na sprchovú vaničku

Výška	Typ	WEM B1/B2	CLI/CRE	Šírka vstupu	Rádus	Číslo výrobku	Cena
1900	800	785-800	280-295	630	500	C24001	426,-
	900	885-900	380-395	630	500	C24002	426,-
	1000	985-1000	480-495	630	500	C24003	447,-
	800	785-800	235-250	685	550	C24007	426,-
	900	885-900	335-350	685	550	C24008	426,-
	1000	985-1000	435-450	685	550	C24009	447,-
2000	800	785-800	280-295	630	500	C24004	472,-
	900	885-900	380-395	630	500	C24005	472,-
	1000	985-1000	480-495	630	500	C24006	492,-
	800	785-800	235-250	685	550	C24010	472,-
	900	885-900	335-350	685	550	C24011	472,-
	1000	985-1000	435-450	685	550	C24012	492,-

POZOR: Kompletný rohový vstup pozostáva z dvoch č. výrobku

Montáž priamo na podlahu

Výška	Typ	M (stred skla) B1/B2	CLI/CRE	Šírka vstupu	Rádus	Číslo výrobku	Cena
1900	800	755-770	280-295	630	470	C24001	426,-
	900	855-870	380-395	630	470	C24002	426,-
	1000	955-970	480-495	630	470	C24003	447,-
	800	755-770	235-250	685	520	C24007	426,-
	900	855-870	335-350	685	520	C24008	426,-
	1000	955-970	435-450	685	520	C24009	447,-
2000	800	755-770	280-295	630	470	C24004	472,-
	900	855-870	380-395	630	470	C24005	472,-
	1000	955-970	480-495	630	470	C24006	492,-
	800	755-770	235-250	685	520	C24010	472,-
	900	855-870	335-350	685	520	C24011	472,-
	1000	955-970	435-450	685	520	C24012	492,-

POZOR: Kompletný rohový vstup pozostáva z dvoch č. výrobku

Zhotovenie na mieru: Montáž na sprchovú vaničku

Výška	WEM B1/B2	Šírka C	Rádus	Číslo výrobku	Cena
1900/2000	735-1135	200-600	500	C24080	556,-
	735-1135	200-600	550	C24081	556,-

Zhotovenie na mieru je možné len na šírku

Rozsah nastavenia = zadaný rozmer - 8mm /+ 7mm

	Príplatok k zhotoveniu na mieru za každé skosenie / výrez	Príplatok
		172,-

Zhotovenie na mieru: Montáž priamo na podlahu

Výška	M (stred skla) B1/B2	Šírka C	Rádus	Číslo výrobku	Cena
1900/2000	735-1135	200-600	470	C24080	556,-
	735-1135	200-600	520	C24081	556,-

Zhotovenie na mieru je možné len na šírku

Rozsah nastavenia = zadaný rozmer - 8mm /+ 7mm

	Príplatok k zhotoveniu na mieru za každé skosenie / výrez	Príplatok
		172,-

Farby profilov – sklá/dekory

Farby profilov	Kód farby	Príplatok
strieborná matná	087	0,-
biela	055	0,-
strieborná pololesklá	069	0,-

Sklo / dekor	s úpravou Anti-Plaque		bez úpravy Anti-Plaque	
	Kód skla	Príplatok	Kód skla	Príplatok
číre	322	94,-	321	0,-

Extra doplnky

Výška	Č. výrobku	Cena
1900	Rozširovací profil o 15 mm pre dvere s pevným segmentom.	178003 36,-
2000	Rozširovací profil o 15 mm pre dvere s pevným segmentom.	178007 36,-

Číslo výrobku a ceny

XXXXXX	+	XXX	+	XXX	=	XXXXXX.XXX.XXX
Číslo výrobku		Kód farby		Kód skla		Číslo výrobku kompletnej
Základná cena		Farebný príplatok		Príplatok za sklo		Celková cena

Classics 2 Krídlové dvere U-kabína

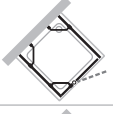
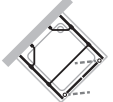
Pre typ	Číslo výrobku	Cena
	C24180	1.346,-
	Skladá sa z: 1 krídlových dverí s pevným segmentom, 2 bočných stien, 1 doplnkovej sady pre U-kabinu	
	C24480	1.405,-
	Skladá sa z: 1 lietacích dverí, 2 bočných stien, 1 doplnkovej sady pre U-kabinu	

Výška	Šírka	Typ
1400-2000	700-1200	Krídlové dvere s pevným segmentom
1400-2000	600-1100	Lietacie dvere
1400-2000	200-1200	Bočná stena

Treba uviesť, či sa uvedený rozmer vzťahuje na vstavaný rozmer vaničky alebo na montážny rozmer na stred skla (napr. pri montáži priamo na podlahu).

Pri rozmeroch treba preto v objednávke uviesť nasledujúce údaje:

Zamerané na vstavaný rozmer vaničky: 000

Zamerané na montážny rozmer na stred skla: 001

Farby profilov – sklá/dekory

Farby profilov	Kód farby	Príplatok
strieborná matná	087	0,-
biela	055	0,-
strieborná pololesklá	069	0,-

Skló / dekor	s úpravou Anti-Plaque		bez úpravy Anti-Plaque	
	Kód skla	Príplatok	Kód skla	Príplatok
číre	322	190,-	321	0,-

Číslo výrobku a ceny

XXXXXX	+	XXX	+	XXX	=	XXXXXX.XXX.XXX
Číslo výrobku		Kód farby		Kód skla		Číslo výrobku kompletne
Základná cena		Farebný príplatok		Príplatok za sklo		Celková cena

Classics 2



Classics 2

Varianty a príslušenstvo

Stabilizačné vzpery / priečne vzpery

Dĺžka	Typ	Skica / Foto	Farba	Číslo výrobku	Cena
150 mm	Stabilizačná vzpera (stena/sklo) pre hrúbku skla 6 – 8 mm		chróm = 091	SP0100091	85,-
			Black Edition = 123	SP0100123	143,-
250 mm	Stabilizačná vzpera (stena/sklo) pre hrúbku skla 6 – 8 mm		chróm = 091	SP0101091	88,-
	Black Edition = 123		SP0101123	147,-	
	Stabilizačná vzpera (sklo/sklo) pre hrúbku skla 6 – 8 mm		chróm = 091	SP0201091	88,-
	Black Edition = 123		SP0201123	147,-	
500 mm	Stabilizačná vzpera (stena/sklo) pre hrúbku skla 6 – 8 mm (pre stropnú šikminu)		chróm = 091	S00101091	111,-
	Black Edition = 123		S00101123	169,-	
500 mm	Stabilizačná vzpera (stena/sklo) pre hrúbku skla 6 – 8 mm		chróm = 091	SP0102091	90,-
	Black Edition = 123		SP0102123	148,-	
	Stabilizačná vzpera (sklo/sklo) pre hrúbku skla 6 – 8 mm		chróm = 091	SP0202091	90,-
	Black Edition = 123		SP0202123	148,-	
800 mm	Stabilizačná vzpera (stena/sklo) pre hrúbku skla 6 – 8 mm (pre stropnú šikminu)		chróm = 091	S00102091	119,-
	Black Edition = 123		S00102123	176,-	
800 mm	Stabilizačná vzpera (stena/sklo) pre hrúbku skla 6 – 8 mm		chróm = 091	SP0501091	109,-
	Black Edition = 123		SP0501123	168,-	
1200 mm	Priečna vzpera (sklo/sklo) pre hrúbku skla 6 – 8 mm		chróm = 091	SP0301091	149,-
	Black Edition = 123		SP0301123	215,-	
	Priečna vzpera (stena/sklo) pre hrúbku skla 6 – 8 mm		chróm = 091	SP0302091	149,-
	Black Edition = 123		SP0302123	215,-	
	Priečna vzpera (stena/sklo) pre hrúbku skla 6 – 8 mm (pre stropnú šikminu)		chróm = 091	S00301091	147,-
Black Edition = 123	S00301123	206,-			

U-kabína

Typ	Skica / Foto	Číslo výrobku	Cena
Rohové konzoly - U-kabína na vystuženie bočnej steny so stenou (1 sada à 2 ks)		C26001	105,-
Doplnková sada pre U-kabínu pre krídlové dvere s pevným segmentom		510696	107,-
Doplnková sada pre U-kabínu pre lietacie dvere		510695	107,-



Stropná vzpera

Dĺžka	Typ	Detail	Skica / Foto	Farba	Číslo výrobku	Cena
80 – 800 mm	Stropná vzpera	Pre hrúbku skla 6 – 8 mm. Možnosť individuálneho skrátenia. Možnosť dodatočnej montáže.		strieborná lesklá = 092	SP0000092	154,-
				Black Edition = 123	SP0000123	212,-

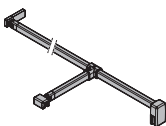
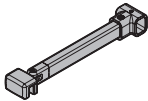
Vzpera tvaru T, kompletná

Dĺžka	Typ	Skica / Foto	Farba	Číslo výrobku	Cena
do 2000 mm x 150 mm	Vzpera tvaru T, kompletná (stena/sklo/sklo)		chróm = 091	SP0603091	279,-
			Black Edition = 123	SP0603123	329,-
150 mm	Dodatočné T-riešenie (v kombinácii s priečnou vzperou stena/sklo), skrátené pripojenie		chróm = 091	SP0605091	132,-
			Black Edition = 123	SP0605123	158,-

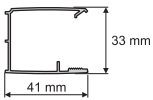
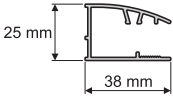
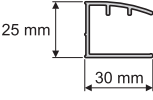
PRIEREZY PROFILOV

Profil	Detail
	Nástenná lišta pre posuvné dvere a posuvné dvere EasyEntry
	Nástenná lišta pre krídlové dvere s pevným segmentom a pre bočnú stenu
	Nástenná lišta pre priame pripojenie (bez pevného segmentu)
	Prahová lišta

Vaňové zásteny



Sprchovanie alebo kúpanie? Naše flexibilné zásteny vám dovoľia oboje – dokonca aj v malej kúpeľni. Flexibilitu vám poskytnú i pri navrhovaní: Vyberte si medzi

posuvnými, kyvnými alebo kyvnými skladacími dverami, medzi základnými alebo prémiovými modelmi.

Prehľad modelov – základná cena

Vaňové zásteny

Solva bezrámová

1-dielna 1-dielna s pevným segmentom 2-dielna sklapovacia

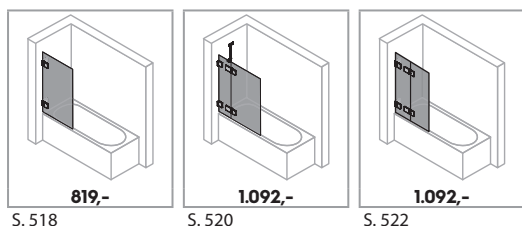

Solva s nástennou lištou

1-dielna 1-dielna s pevným segmentom 2-dielna sklapovacia

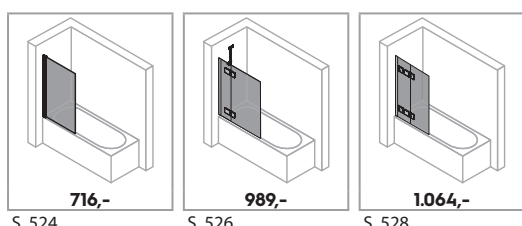

Xtensa pure

Posuvné dvere 1-dielne s pevným segmentom

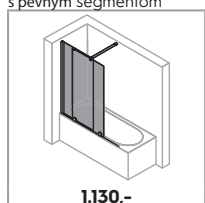

Design pure

1-dielna 1-dielna s pevným segmentom 2-dielna sklapovacia 3-dielna sklapovacia Bočná stena

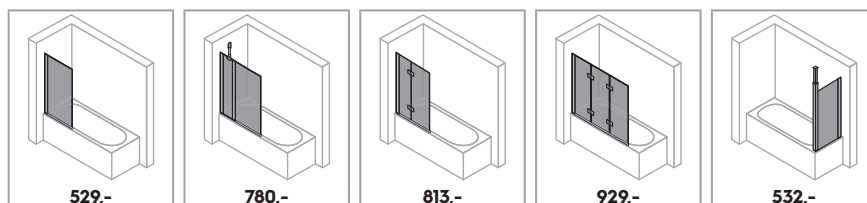

Combinett 2

2-dielna 3-dielna 3-dielna s rozšíreným 1. segmentom Bočná stena

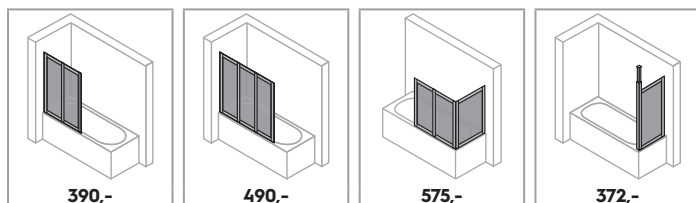

Solva bezrámová Vaňová zástena



Vaňová zástena 1-dielna

Popis výrobku

- Pre montáž na vaňu
- Bezrámové sklenené krídlo, otočné smerom dnu a von
- Individuálne zhotovenie na mieru
- Zasklenie 6 mm jednovrstvovým bezpečnostným sklom podľa normy DIN EN 12150, voliteľne s povrchovou úpravou HÜPPE Anti-Plaque, ktorá umožňuje jednoduchú údržbu
- Stenové uholníky a pánty z vysokokvalitného kovu
- Zdvíhací / spúšťací mechanizmus pántu je decentne skrytý pod krytkou
- Z vnútornej strany zapustené pánty pre ľahšie čistenie
- S prahovou lištou (výška 10 mm) pre optimálnu tesnosť, alebo bez prah-

Zameranie nutné.

Pozor: z konštrukčných dôvodov pri bezrámových výrobkoch nie je možné dosiahnuť úplnú tesnosť.

Ak sa vyžaduje vysoká úroveň tesnosti, potom prosím použite Solva s nástennou lištou.

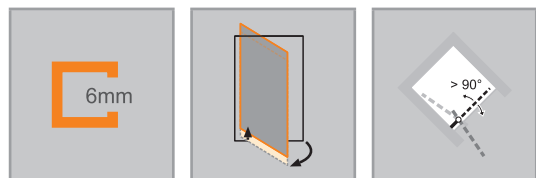

Možnosti montáže S134 / S135		THB
Upevnenie vľavo	Upevnenie vpravo	
Min. - max. rozmery		
1200-2000	500-1000	

- vej lišty pre bezbariérový vstup
- Priebežné magnetické lišty, tesniace profily a vodorovná tesniaca lišta
- Utesnenie podľa normy DIN 14428
- Made in Germany
- Obsah dodávky: upevňovací materiál, návod na montáž.
- 10-ročná záruka dostupnosti opotrebovateľných dielov po zakúpení výrobku
- Systém riadenia kvality certifikovaný podľa normy DIN EN ISO 9001:2015
- Energetický manažment certifikovaný podľa normy EN ISO 50001:2011

Vaňová zástena 1-dielna

Upevnenie vľavo

Zhotovenie na mieru

Výška	Šírka	Číslo výrobku	Cena
1200-2000	500-1000	S13480	819,-

Vaňová zástena 1-dielna

Upevnenie vpravo

Zhotovenie na mieru

Výška	Šírka	Číslo výrobku	Cena
1200-2000	500-1000	S13580	819,-

Farby profilov – sklá/dekory

Farby profilov	Kód farby	Príplatok
strieborná lesklá	092	0,-
Black Edition	123	138,-
White Edition	182	138,-

Sklo / dekor	s úpravou Anti-Plaque		bez úpravy Anti-Plaque	
	Kód skla	Príplatok	Kód skla	Príplatok
číre	322	0,-	321	0,-
Sand Plus	316	172,-	315	172,-
Privatima	375	172,-	373	172,-
šedé	368	172,-	301	172,-
zrkadlové sklo	381	540,-	380	540,-

Číslo výrobku a ceny

XXXXXX	+	XXX	+	XXX	=	XXXXXX.XXX.XXX
Číslo výrobku Základná cena		Kód farby Farebný príplatok		Kód skla Príplatok za sklo		Číslo výrobku kompletne Celková cena

Solva bezrámová Vaňová zástena



Vaňová zástena 1-dielna s pevným segmentom

Popis výrobku

- Pre montáž na vaňu
- Bezrámové sklenené krídlo, otočné smerom dnu a von, s jedným pevným segmentom
- Individuálne zhotovenie na mieru
- Zasklenie 6 mm (pohyblivý segment) a 8 mm (pevný segment) jednovrstvovým bezpečnostným sklom podľa normy DIN EN 12150, voliteľne s povrchovou úpravou HÜPPE Anti-Plaque, ktorá umožňuje jednoduchú údržbu
- Stenové uholníky a pánty z vysokokvalitného kovu
- Zdvíhací / spúšťací mechanizmus pántu je decentne skrytý pod krytkou
- Z vnútornej strany zapustené pánty pre ľahšie čistenie

Zameranie nutné.

Pozor: z konštrukčných dôvodov pri bezrámových výrobkoch nie je možné dosiahnuť úplnú tesnosť.

Ak sa vyžaduje vysoká úroveň tesnosti, potom prosím použite Solva s nástennou lištou.

Možnosti montáže S121 / S122		THA
Upevnenie vľavo	Upevnenie vpravo	
Min. - max. rozmery		
1200 – 2000	220-600	max. 900

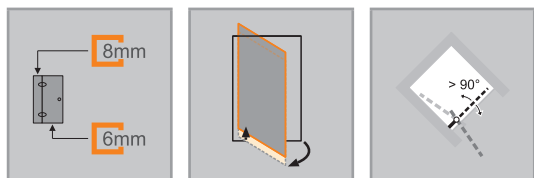

x	y
≤ 470	250
> 470	500

Vaňová zástena 1-dielna s pevným segmentom

Upevnenie vľavo

Zhotovenie na mieru

Výška	Šírka dvernej strany	Číslo výrobku	Cena
1200-2000	600-1200	S12180	1.092,-
	1201-1500	S12182	1.256,-

Vaňová zástena 1-dielna s pevným segmentom

Upevnenie vpravo

Zhotovenie na mieru

Výška	Šírka dvernej strany	Číslo výrobku	Cena
1200-2000	600-1200	S12280	1.092,-
	1201-1500	S12282	1.256,-

Farby profilov – sklá/dekory

Farby profilov	Kód farby	Príplatok
strieborná lesklá	092	0,-
Black Edition	123	138,-
White Edition	182	138,-

Skló / dekor	s úpravou Anti-Plaque		bez úpravy Anti-Plaque	
	Kód skla	Príplatok	Kód skla	Príplatok
číre	322	0,-	321	0,-
Sand Plus	316	172,-	315	172,-
Privatima	375	172,-	373	172,-
šedé	368	172,-	301	172,-
zrkadlové sklo	381	540,-	380	540,-

Číslo výrobku a ceny

XXXXXX	+	XXX	+	XXX	=	XXXXXX.XXX.XXX
Číslo výrobku		Kód farby		Kód skla		Číslo výrobku kompletné
Základná cena		Farebný príplatok		Príplatok za sklo		Celková cena

Solva bezrámová Vaňová zástena



Vaňová zástena 2-dielna sklápavacia

Popis výrobku

- Pre montáž na vaňu
- Bezrámová sklápavacia zástena s dvoma sklenenými krídlami, na nástennom pánte otočná smerom dnu a von o 90 stupňov, v pánte na skle otočná smerom von o 180 stupňov
- Individuálne zhotovenie na mieru
- Zasklenie 6 mm jednovrstvovým bezpečnostným sklom podľa normy DIN EN 12150, voliteľne s povrchovou úpravou HÜPPE Anti-Plaque, ktorá umožňuje jednoduchú údržbu
- Stenové uholníky a pánty z vysokokvalitného kovu
- Zdvíhací / spúšťací mechanizmus pántu je decentne skrytý pod krytkou
- Z vnútornej strany zapustené pánty pre ľahšie čistenie

Zameranie nutné.

Pozor: z konštrukčných dôvodov pri bezrámových výrobkoch nie je možné dosiahnuť úplnú tesnosť.

Ak sa vyžaduje vysoká úroveň tesnosti, potom prosím použite Solva s nástennou lištou.

Možnosti montáže S148 / S149		THC
Upevnenie vľavo	Upevnenie vpravo	
Min. - max. rozmery		
1200-2000	500-1250	

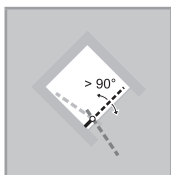

Vaňová zástena 2-dielna sklapovacia

Upevnenie vľavo

Zhotovenie na mieru

Výška	Šírka dvernej strany	Číslo výrobku	Cena
1200-2000	500-1250	S14880	1.092,-

Vaňová zástena 2-dielna sklapovacia

Upevnenie vpravo

Zhotovenie na mieru

Výška	Šírka dvernej strany	Číslo výrobku	Cena
1200-2000	500-1250	S14980	1.092,-

Farby profilov – sklá/dekory

Farby profilov	Kód farby	Príplatok
strieborná lesklá	092	0,-
Black Edition	123	138,-
White Edition	182	138,-

Skló / dekor	s úpravou Anti-Plaque		bez úpravy Anti-Plaque	
	Kód skla	Príplatok	Kód skla	Príplatok
číre	322	0,-	321	0,-
Sand Plus	316	172,-	315	172,-
Privatima	375	172,-	373	172,-
šedé	368	172,-	301	172,-
zrkadlové sklo	381	540,-	380	540,-

Číslo výrobku a ceny

XXXXXX	+	XXX	+	XXX	=	XXXXXX.XXX.XXX
Číslo výrobku		Kód farby		Kód skla		Číslo výrobku kompletné
Základná cena		Farebný príplatok		Príplatok za sklo		Celková cena

Solva s nástennou lištou Vaňová zástena



1-dielna

Popis výrobku

- Pre montáž na vaňu
- Čiastočne orámované sklenené krídlo, otočné smerom dnu a von
- Zasklenie 6 mm jednovrstvovým bezpečnostným sklom podľa normy DIN EN 12150, voliteľne s povrchovou úpravou HÜPPE Anti-Plaque, ktorá umožňuje jednoduchú údržbu
- Profily z vysokokvalitného eloxovaného hliníka
- Nastaviteľnosť v nástennej lište 15 mm
- Trubkový pánt s plynulo nastaviteľným zdvíhacím/spúšťacím mechanizmom a 5 mm zdvíhacím účinkom
- S prahovou lištou (výška 10 mm) pre optimálnu tesnosť, alebo bez prahového

vej lišty pre bezbariérový vstup

- Priebežné magnetické lišty, tesniace profily a vodorovná tesniaca lišta
- Utesnenie podľa normy DIN 14428
- Made in Germany
- Obsah dodávky: upevňovací materiál, návod na montáž
- 10-ročná záruka dostupnosti opotrebovateľných dielov po zakúpení výrobku
- Systém riadenia kvality certifikovaný podľa normy DIN EN ISO 9001:2015
- Energetický manažment certifikovaný podľa normy EN ISO 50001:2011

Možnosti montáže S260 / S261		TT1
Upevnenie vľavo	Upevnenie vpravo	
Min. - max. rozmery		
1200-2000	500-1000	

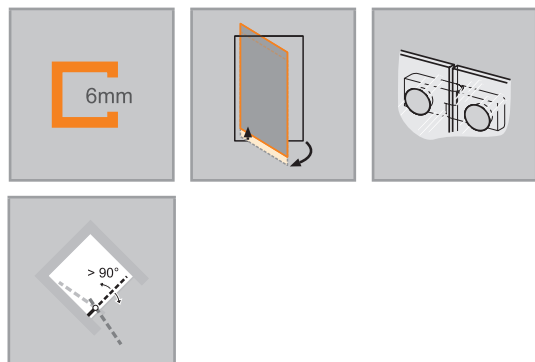

Rozmery	
WL:	28
R:	15
Mx:	M+15
MG:	30

WEM = vstavaný rozmer vaničky (000)
 M = montážny rozmer stred skla (001)
 Uveďte prosím bezpodmienečne pri objednávke.

Vaňová zástena 1-dielna

Upevnenie vľavo

Montáž na vaňu

Výška	Typ	Šírka celkom	Číslo výrobku	Cena
1500	750	735-750	S26001	716,-

Zhotovenie na mieru

Výška	Šírka dvernej strany	Číslo výrobku	Cena
1200-2000	500-1000	S26080	823,-

Rozsah nastavenia = zadaný rozmer - 8mm /+ 7mm

Vaňová zástena 1-dielna

Upevnenie vpravo

Montáž na vaňu

Výška	Typ	Šírka celkom	Číslo výrobku	Cena
1500	750	735-750	S26101	716,-

Zhotovenie na mieru

Výška	Šírka dvernej strany	Číslo výrobku	Cena
1200-2000	500-1000	S26180	823,-

Rozsah nastavenia = zadaný rozmer - 8mm /+ 7mm

Farby profilov – sklá/dekory

Farby profilov	Kód farby	Priplatok
strieborná lesklá	092	0,-
Black Edition	123	138,-
White Edition	182	138,-

Sklo / dekor	s úpravou Anti-Plaque		bez úpravy Anti-Plaque	
	Kód skla	Priplatok	Kód skla	Priplatok
číre	322	0,-	321	0,-
Sand Plus	316	172,-	315	172,-
Privatima	375	172,-	373	172,-
šedé	368	172,-	301	172,-
zrkadlové sklo	381	540,-	380	540,-

Číslo výrobku a ceny

XXXXXX	+	XXX	+	XXX	=	XXXXXX.XXX.XXX
Číslo výrobku		Kód farby		Kód skla		Číslo výrobku kompletné
Základná cena		Farebný príplatok		Príplatok za sklo		Celková cena

Solva s nástennou lištou Vaňová zástena



Vaňová zástena 1-dielna s pevným segmentom

Popis výrobku

- Pre montáž na vaňu
- Čiastočne orámované sklenené krídlo, otočné smerom dnu a von, s jedným pevným segmentom
- Zasklenie 6 mm (pohyblivý segment) a 8 mm (pevný segment) jednovrstvovým bezpečnostným sklom podľa normy DIN EN 12150, voliteľne s povrchovou úpravou HÜPPE Anti-Plaque, ktorá umožňuje jednoduchú údržbu
- So stabilizačnou vzperou (vnútri)
- Profily z vysokokvalitného eloxovaného hliníka a pánty z kvalitného kovu
- Skosenia / výrezy sú možné
- Zdvíhací / spúšťací mechanizmus pántu je decentne skrytý pod krytkou
- Vrátane HÜPPE Kedersystem (upevnenie pomocou tesniaceho profilu) – montáž bez viditeľných skrutiek v oblasti nástennej lišty
- Nastaviteľnosť v nástennej lište 15 mm
- Z vnútornej strany zapustené pánty pre ľahšie čistenie
- S prahovou lištou (výška 10 mm) pre optimálnu tesnosť, alebo bez prahovej lišty pre bezbariérový vstup
- Priebežné magnetické lišty, tesniace profily a vodorovná tesniaca lišta
- Utesnenie podľa normy DIN 14428
- Made in Germany
- Obsah dodávky: upevňovací materiál, návod na montáž
- 10-ročná záruka dostupnosti opotrebovateľných dielov po zakúpení výrobku
- Systém riadenia kvality certifikovaný podľa normy DIN EN ISO 9001:2015
- Energetický manažment certifikovaný podľa normy EN ISO 50001:2011

Možnosti montáže S262 / S263		TT2
Upevnenie vľavo	Upevnenie vpravo	
Min. - max. rozmery		
1200 – 2000	200-600	max. 900

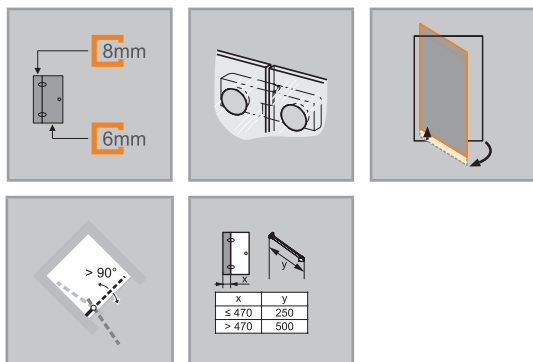

Rozmery	
WL:	24
R:	20
Mx:	M+10
MG:	30

WEM = vstavaný rozmer vaničky (000)
M = montážny rozmer stred skla (001)
Uveďte prosím bezpodmienečne pri objednávke.

Vaňová zástena 1-dielna s pevným segmentom

Upevnenie vľavo

Montáž na vaňu

Výška	Typ	Šírka dverí	Šírka pevného segmentu	Číslo výrobku	Cena
1500	950	935-950	205-220	S26201	989,-

Zhotovenie na mieru

Výška	Šírka dvernej strany	Šírka pevného segmentu	Číslo výrobku	Cena
1200-2000	600-1200	200-600	S26280	1.138,-
	1201-1500	200-600	S26282	1.187,-

Rozsah nastavenia = zadaný rozmer - 8mm /+ 7mm

Vaňová zástena 1-dielna s pevným segmentom

Upevnenie vpravo

Montáž na vaňu

Výška	Typ	Šírka dverí	Šírka pevného segmentu	Číslo výrobku	Cena
1500	950	935-950	205-220	S26301	989,-

Zhotovenie na mieru

Výška	Šírka dvernej strany	Šírka pevného segmentu	Číslo výrobku	Cena
1200-2000	600-1200	200-600	S26380	1.138,-
	1201-1500	200-600	S26382	1.187,-

Rozsah nastavenia = zadaný rozmer - 8mm /+ 7mm

Farby profilov – sklá/dekory

Farby profilov	Kód farby	Priplatok
strieborná lesklá	092	0,-
Black Edition	123	138,-
White Edition	182	138,-

Sklo / dekor	s úpravou Anti-Plaque		bez úpravy Anti-Plaque	
	Kód skla	Priplatok	Kód skla	Priplatok
čire	322	0,-	321	0,-
Sand Plus	316	172,-	315	172,-
Privatima	375	172,-	373	172,-
šedé	368	172,-	301	172,-
zrkadlové sklo	381	540,-	380	540,-

Číslo výrobku a ceny

XXXXXX	+	XXX	+	XXX	=	XXXXXX.XXX.XXX
Číslo výrobku		Kód farby		Kód skla		Číslo výrobku kompletne
Základná cena		Farebný príplatok		Príplatok za sklo		Celková cena

Solva s nástennou lištou Vaňová zástena



Vaňová zástena 2-dielna sklappovacia

Popis výrobku

- Pre montáž na vaňu
- Čiastočne orámovaná sklappovacia zástena s dvoma sklennými krídlami, na nástennom pánťe otočná smerom dnu a von o 90 stupňov, v pánťe na skle otočná smerom von o 180 stupňov
- Zasklenie 6 mm jednovrstvovým bezpečnostným sklom podľa normy DIN EN 12150, voliteľne s povrchovou úpravou HÜPPE Anti-Plaque, ktorá umožňuje jednoduchú údržbu
- Profily z vysokokvalitného eloxovaného hliníka
- Nastavitelnosť v nástennej lište 15 mm
- Trubkový pánť s plynulo nastaviteľným zdvíhacím/spúšťacím mechanizmom a 5 mm zdvíhacím účinkom
- Z vnútornej strany zapustené pánťe pre ľahšie čistenie
- S prahovou lištou (výška 10 mm) pre optimálnu tesnosť, alebo bez prahovej lišty pre bezbariérový vstup
- Priebežné magnetické lišty, tesniace profily a vodorovná tesniaca lišta
- Utesnenie podľa normy DIN 14428
- Made in Germany
- Obsah dodávky: upevňovací materiál, návod na montáž
- 10-ročná záruka dostupnosti opotrebovateľných dielov po zakúpení výrobku
- Systém riadenia kvality certifikovaný podľa normy DIN EN ISO 9001:2015
- Energetický manažment certifikovaný podľa normy EN ISO 50001:2011

Možnosti montáže S264 / S265		TT3
Upevnenie vľavo	Upevnenie vpravo	
Min. - max. rozmery		
1200-2000	500-1250	

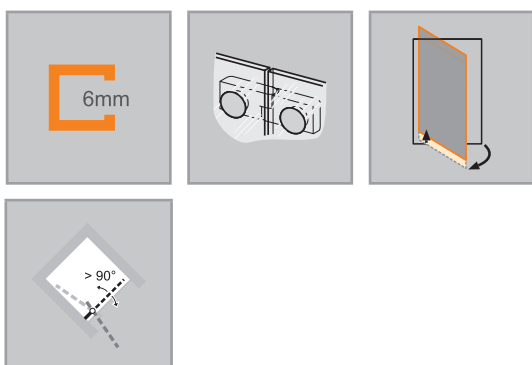

Rozmery	
WL:	28
R:	15
Mx:	M+15
MG:	30

WEM = vstavaný rozmer vaničky (000)
 M = montážny rozmer stred skla (001)
 Uvedte prosím bezpodmienečne pri objednávke.

Vaňová zástena 2-dielna sklapovacia

Upevnenie vľavo

Montáž na vaňu

Výška	Typ	Šírka	Číslo výrobku	Cena
1500	1000	985-1000	S26401	1.064,-
	1200	1185-1200	S26402	1.085,-

Zhotovenie na mieru

Výška	Šírka dvernej strany	Číslo výrobku	Cena
1200-2000	500-1250	S26480	1.247,-
Rozsah nastavenia = zadaný rozmer - 8mm /+ 7mm			
 Príplatok k zhotoveniu na mieru za každé skosenie / výrez			Príplatok 172,-

Vaňová zástena 2-dielna sklapovacia

Upevnenie vpravo

Montáž na vaňu

Výška	Typ	Šírka	Číslo výrobku	Cena
1500	1000	985-1000	S26501	1.064,-
	1200	1185-1200	S26502	1.085,-

Zhotovenie na mieru

Výška	Šírka dvernej strany	Číslo výrobku	Cena
1200-2000	500-1250	S26580	1.247,-
Rozsah nastavenia = zadaný rozmer - 8mm /+ 7mm			
 Príplatok k zhotoveniu na mieru za každé skosenie / výrez			Príplatok 172,-

Farby profilov – sklá/dekory

Farby profilov	Kód farby	Príplatok
strieborná lesklá	092	0,-
Black Edition	123	138,-
White Edition	182	138,-

Skló / dekor	s úpravou Anti-Plaque		bez úpravy Anti-Plaque	
	Kód skla	Príplatok	Kód skla	Príplatok
číre	322	0,-	321	0,-
Sand Plus	316	172,-	315	172,-
šedé	368	172,-	301	172,-
Privatima	375	172,-	373	172,-
zrkadlové sklo	381	540,-	380	540,-

Ďalšie rozmery

	Typ	Šírka v zloženom stave (F)	Hrúbka v zloženom stave (P)
	1000	497	95-110
	1200	597	95-110

Číslo výrobku a ceny

XXXXXX	+	XXX	+	XXX	=	XXXXXX.XXX.XXX
Číslo výrobku		Kód farby		Kód skla		Číslo výrobku kompletne
Základná cena		Farebný príplatok		Príplatok za sklo		Celková cena

Xtensa pure Vaňová zástena



Posuvné dvere 1-dielne s pevným segmentom

Popis výrobku

- Pre montáž na vaňu
- Čiastočne orámovaná zástena s jedným posuvným segmentom, ktorý sa otvára na jednu stranu, a s jedným pevným segmentom
- Zasklenie 6 mm (pevný segment) a 8 mm (dvere) jednovrstvovým bezpečnostným sklom podľa normy DIN EN 12150, voliteľne s povrchovou úpravou HÜPPE Anti-Plaque, ktorá umožňuje jednoduchú údržbu
- Vysokokvalitná a mimoriadne úzka hliníková nástenná lišta
- Voliteľne k dispozícii s komfortným madlom a stropnou vzperou
- Nastavitelnosť v nástennej lište 12 mm. Naviac až 200 mm prekrytím oboch sklenených prvkov.
- Pre inštaláciu je potrebný rovný / plochý povrch alebo okraj vane široký min. 50 mm.
- Vrátane HÜPPE Kedersystem (upevnenie pomocou tesniaceho profilu) – montáž bez viditeľných skrutiek v oblasti nástennej lišty
- So stabilizačnou vzperou (vnútri)

K dispozícii musí byť rovný / plochý povrch šírky 50 mm.

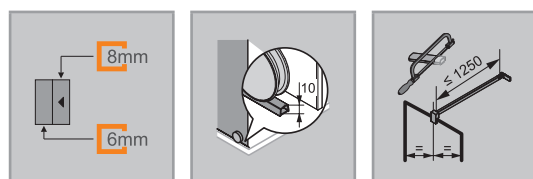

Možnosti montáže XT06 / XT07		RB1
Upevnenie vľavo	Upevnenie vpravo	
so stabilizačnou vzperou		
S priečnou vzperou		
Min. - max. rozmery		
1200-1500	700-1400	

- Jednoduché čistenie vďaka z vnútornej strany zapusteným pojazdom kolieskam
- Vysokokvalitné kolieska sú z vnútornej strany skla zaskrutkované so zapustením a výškovo nastaviteľné
- Podlahový profil (výška 10 mm)
- Priebežné magnetické lišty a tesniace profily
- Utesnenie podľa normy DIN 14428
- Made in Germany
- 10-ročná záruka dostupnosti opotrebovateľných dielov po zakúpení výrobku
- Systém riadenia kvality certifikovaný podľa normy DIN EN ISO 9001:2015
- Energetický manažment certifikovaný podľa normy EN ISO 50001:2011
- Obsah dodávky: upevňovací materiál, Nástroj na čistenie, návod na montáž

Rozmery	
WL:	20
R:	38
MG:	47

WEM = vstavaný rozmer vaničky (000)
 M = montážny rozmer stred podlahového profilu GT (001)
 Uveďte prosím bezpodmienečne pri objednávke.

Posuvné dvere 1-dielne s pevným segmentom

Upevnenie vľavo

Montáž na vaňu

Výška	Typ	Upevnenie	Šírka	Min.-max. prekrytie sklenených tabulí X	Montážny rozmer priečnej vzpery Y	Číslo výrobku	Cena
1500	1200	Stabilizačná vzpera	1101-1200	91-190	716	XT0601	1.130,-
	1400	Priečna vzpera	1201-1400	91-290		XT0602	1.308,-

Zhotovenie na mieru

Výška	Šírka	Číslo výrobku	Cena
1200-1500	700-1400	XT0680	1.452,-

Posuvné dvere 1-dielne s pevným segmentom

Upevnenie vpravo

Montáž na vaňu

Výška	Typ	Upevnenie	Šírka	Min.-max. prekrytie sklenených tabulí X	Montážny rozmer priečnej vzpery Y	Číslo výrobku	Cena
1500	1200	Stabilizačná vzpera	1101-1200	91-190	716	XT0701	1.130,-
	1400	Priečna vzpera	1201-1400	91-290		XT0702	1.308,-

Zhotovenie na mieru

Výška	Šírka	Číslo výrobku	Cena
1200-1500	700-1400	XT0780	1.452,-

Farby profilov – sklá/dekory

Farby profilov	Kód farby	Príplatok
strieborná polelesklá	069	0,-
Black Edition	123	138,-
White Edition	182	138,-

Skló / dekor	s úpravou Anti-Plaque		bez úpravy Anti-Plaque	
	Kód skla	Príplatok	Kód skla	Príplatok
čire	322	0,-	321	0,-
Sand Plus sieťotlač	348	258,-	347	258,-
šedé	368	267,-	301	267,-
bronzové	378	267,-	341	267,-
zrkadlové sklo	381	540,-	380	540,-

Variant vybavenia (voliteľný)

	Variant vybavenia	Príplatok
Stropná vzpera 80 – 600 mm	791	144,-
Komfortné madlo Xtensa	792	108,-
Komfortné madlo Xtensa a stropná vzpera Xtensa 80 – 600 mm	793	250,-

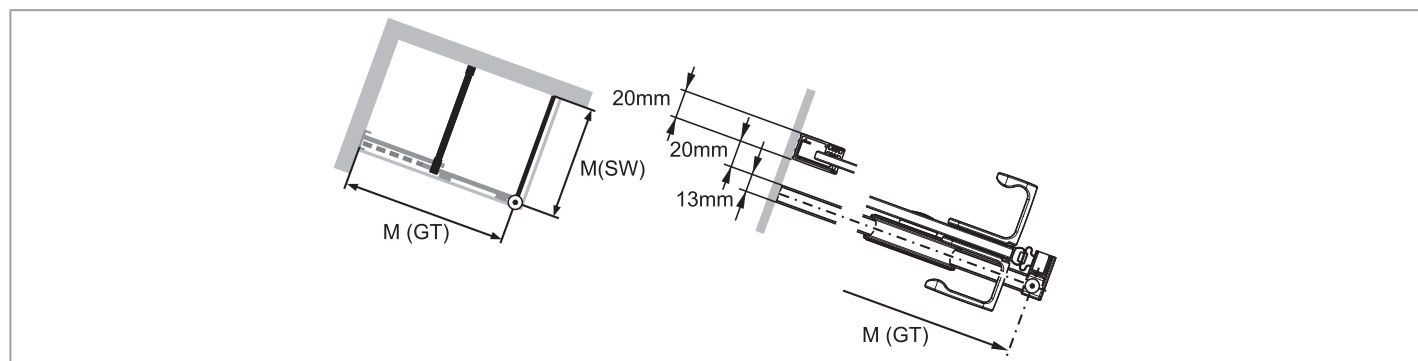

Číslo výrobku a ceny

XXXXXX	+	XXX	+	XXX	+	XXX	=	XXXXXX.XXX.XXX.XXX
Číslo výrobku		Kód farby		Kód skla		Variant vybavenia		Číslo výrobku kompletné
Základná cena		Farebný príplatok		Príplatok za sklo		Príplatok		Celková cena

Design pure Vaňová zástena



Vaňová zástena 1-dielna

Popis výrobku

- Pre montáž na vaňu
- Čiastočne orámované sklenené krídlo, otočné smerom dnu a von
- Zasklenie 6 mm jednovrstvovým bezpečnostným sklom podľa normy DIN EN 12150, voliteľne s povrchovou úpravou HÜPPE Anti-Plaque, ktorá umožňuje jednoduchú údržbu
- Profily z vysokokvalitného eloxovaného hliníka
- Prahová lišta vždy v prevedení strieborná lesklá, s výnimkou Black Edition, White Edition
- Nastaviteľnosť v nástennej lište 15 mm
- Trubkový pánt s plynulo nastaviteľným zdvíhacím/spúšťacím mechanizmom a 5 mm zdvíhacím účinkom
- S prahovou lištou (výška 10 mm) pre optimálnu tesnosť, alebo bez prahovej lišty pre bezbariérový vstup
- Priebežné tesniace profily a vodorovná tesniaca lišta
- Utesnenie podľa normy DIN 14428
- Made in Germany
- Obsah dodávky: upevňovací materiál, návod na montáž
- 10-ročná záruka dostupnosti opotrebovateľných dielov po zakúpení výrobku
- Systém riadenia kvality certifikovaný podľa normy DIN EN ISO 9001:2015
- Energetický manažment certifikovaný podľa normy EN ISO 50001:2011

Možnosti montáže 8P19		MDA
Vaňové zásteny		
Min. - max. rozmery		
1200-1500	500-1000	

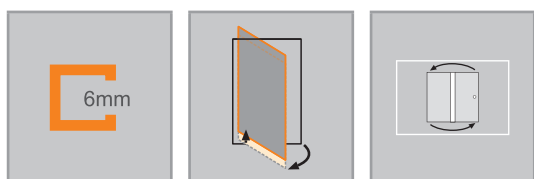

Rozmery	
WL:	30
R:	15
Mx:	M+15
MG:	30

WEM = vstavaný rozmer vaničky (000)
 M = montážny rozmer stred skla (001)
 Uveďte prosím bezpodmienečne pri objednávke.

Vaňová zástena 1-dielna

Montáž na vaňu

Výška	Typ	Šírka 1. segmentu	Šírka celkom	Číslo výrobku	Cena
1500	750	730	750-765	8P1901	529,-

Zhotovenie na mieru

Výška	Šírka	Číslo výrobku	Cena
1200-1500	500-1000	8P1980	692,-

Rozsah nastavenia = zadaný rozmer - 8mm /+ 7mm

Farby profilov – sklá/dekory

Farby profilov	Kód farby	Priplatok
strieborná matná	087	0,-
strieborná lesklá	092	127,-
Black Edition	123	138,-
White Edition	182	138,-

Skló / dekor	s úpravou Anti-Plaque		bez úpravy Anti-Plaque	
	Kód skla	Priplatok	Kód skla	Priplatok
číre	322	94,-	321	0,-
Sand Plus	316	267,-	315	172,-
Privatima	375	267,-	373	172,-
šedé	368	267,-	301	172,-
bronzové	378	267,-	341	172,-
zrkadlové sklo	381	633,-	380	540,-

Číslo výrobku a ceny

XXXXXX	+	XXX	+	XXX	=	XXXXXX.XXX.XXX
Číslo výrobku		Kód farby		Kód skla		Číslo výrobku kompletne
Základná cena		Farebný príplatok		Príplatok za sklo		Celková cena

Design pure Vaňová zástena



Vaňová zástena 1-dielna s pevným segmentom

Popis výrobku

- Pre montáž na vaňu
- Čiastočne orámované sklenené krídlo, otočné smerom dnu a von, s jedným pevným segmentom
- Zasklenie 6 mm jednovrstvovým bezpečnostným sklom podľa normy DIN EN 12150, voliteľne s povrchovou úpravou HÜPPE Anti-Plaque, ktorá umožňuje jednoduchú údržbu
- So stabilizačnou vzperou (vnútri)
- Profily z vysokokvalitného eloxovaného hliníka
- Stabilizačná vzpera a prahová lišta vždy vo farbe strieborná lesklá, s výnimkou Black Edition, White Edition
- Nastaviteľnosť v nástennej lište 15 mm
- Trubkový pánt s plynulo nastaviteľným zdvíhacím/spúšťacím mechanizmom a 5 mm zdvíhacím účinkom

Zrkadlové sklo (380/381): Pri objednávke je vždy potrebné špecifikovať, ktorý segment má byť zhotovený so zrkadlovým sklom. Bez tejto špecifikácie budú všetky segmenty so zrkadlovým sklom.

Skló 373/375 Privatima: Pri objednávke je vždy potrebné špecifikovať upevnenie vľavo alebo vpravo

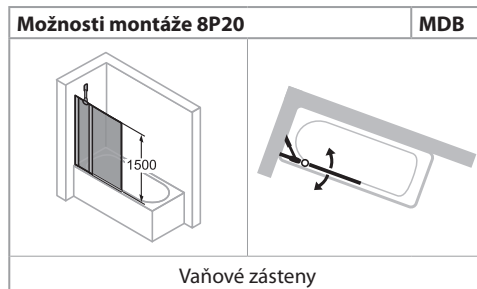

Min. - max. rozmery			
1200-1500	700-1550	220-650	do 900

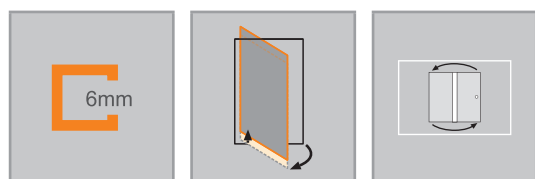

Rozmery	
WL:	24
R:	20
Mx:	M+10
MG:	30

WEM = vstavany rozmer vanicky (000)
M = montazny rozmer stred skla (001)
Uvedte prosim bezpodmienečne pri objednávke.

Vaňová zástena 1-dielna s pevným segmentom

Montáž na vaňu

Výška	Typ	Šírka 1. segmentu	Šírka 2. segmentu	Šírka celkom	Číslo výrobku	Cena
1500	950	220	730	950-965	8P2001	780,-

Zhotovenie na mieru

Výška	Šírka	Číslo výrobku	Cena
1200-1500	700-1550	8P2080	1.019,-

Rozsah nastavenia = zadaný rozmer - 8mm /+ 7mm

Farby profilov – sklá/dekory

Farby profilov	Kód farby	Priplatok
strieborná matná	087	0,-
strieborná lesklá	092	127,-
Black Edition	123	138,-
White Edition	182	138,-

Sklo / dekor	s úpravou Anti-Plaque		bez úpravy Anti-Plaque	
	Kód skla	Priplatok	Kód skla	Priplatok
číre	322	94,-	321	0,-
Sand Plus	316	267,-	315	172,-
Privatima	375	267,-	373	172,-
šedé	368	267,-	301	172,-
bronzové	378	267,-	341	172,-
zrkadlové sklo	381	633,-	380	540,-

Číslo výrobku a ceny

XXXXXX	+	XXX	+	XXX	=	XXXXXX.XXX.XXX
Číslo výrobku		Kód farby		Kód skla		Číslo výrobku kompletne
Základná cena		Farebný príplatok		Príplatok za sklo		Celková cena

Design pure Vaňová zástena



Vaňová zástena 2-dielna sklappovacia

Popis výrobku

- Pre montáž na vaňu
- Čiastočne orámovaná sklappovacia zástena s dvoma sklenenými krídlami, na trubkovom pánke na stene otočná smerom dnu a von o 90 stupňov, v pánke na skle otočná smerom von o 180 stupňov
- Zasklenie 6 mm jednovrstvovým bezpečnostným sklom podľa normy DIN EN 12150, voliteľne s povrchovou úpravou HÜPPE Anti-Plaque, ktorá umožňuje jednoduchú údržbu
- Profily z vysokokvalitného eloxovaného hliníka a pánky z kvalitného kovu
- Skosenie je možné
- Pánky a prahová lišta vždy vo farbe strieborná pololesklá, s výnimkou Black Edition, White Edition
- Nastavitelnosť v nástennej lište 15 mm

Zrkadlové sklo (380/381): Pri objednávke je vždy potrebné špecifikovať, ktorý segment má byť zhotovený so zrkadlovým sklom. Bez tejto špecifikácie budú všetky segmenty so zrkadlovým sklom.

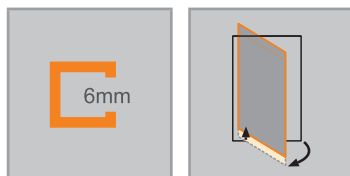

Možnosti montáže 8P23 / 8P24		MDE
Upevnenie vľavo	Upevnenie vpravo	
Min. - max. rozmery		
1200-1500	500-1200	

- Trubkový pánok s plynulo nastaviteľným zdvíhacím/spúšťacím mechanizmom a 5 mm zdvíhacím účinkom
- S prahovou lištou (výška 10 mm) pre optimálnu tesnosť, alebo bez prahovej lišty pre bezbariérový vstup
- Priebežné tesniace profily a vodorovná tesniaca lišta
- Utesnenie podľa normy DIN 14428
- Made in Germany
- Obsah dodávky: upevňovací materiál, návod na montáž
- 10-ročná záruka dostupnosti opotrebovateľných dielov po zakúpení výrobku
- Systém riadenia kvality certifikovaný podľa normy DIN EN ISO 9001:2015
- Energetický manažment certifikovaný podľa normy EN ISO 50001:2011

	Rozmery
	WL: 30
	R: 15
	Mx: M+15
	MG: 30
WEM = vstavaný rozmer vanečky (000)	
M = montážny rozmer stred skla (001)	
Uvedte prosím bezpodmienečne pri objednávke.	

Vaňová zástena 2-dielna sklapovacia

Upevnenie vľavo

Montáž na vaňu

Výška	Typ	Šírka 1. segmentu	Šírka 2. segmentu	Číslo výrobku	Cena
1500	1000	533 - 548	452	8P2301	813,-
	1200	633 - 648	552	8P2302	894,-

Zhotovenie na mieru

Výška	Šírka	Číslo výrobku	Cena
1200-1500	500-1200	8P2380	1.058,-
Rozsah nastavenia = zadaný rozmer - 8mm /+ 7mm			
 Príplatok k zhotoveniu na mieru za každé skosenie / výrez			Príplatok 172,-

Vaňová zástena 2-dielna sklapovacia

Upevnenie vpravo

Montáž na vaňu

Výška	Typ	Šírka 1. segmentu	Šírka 2. segmentu	Číslo výrobku	Cena
1500	1000	533 - 548	452	8P2401	813,-
	1200	633 - 648	552	8P2402	894,-

Zhotovenie na mieru

Výška	Šírka	Číslo výrobku	Cena
1200-1500	500-1200	8P2480	1.058,-
Rozsah nastavenia = zadaný rozmer - 8mm /+ 7mm			
 Príplatok k zhotoveniu na mieru za každé skosenie / výrez			Príplatok 172,-

Farby profilov – sklá/dekory

Farby profilov	Kód farby	Príplatok
strieborná matná	087	0,-
strieborná lesklá	092	127,-
Black Edition	123	138,-
White Edition	182	138,-

Sklo / dekor	s úpravou Anti-Plaque		bez úpravy Anti-Plaque	
	Kód skla	Príplatok	Kód skla	Príplatok
číre	322	94,-	321	0,-
Sand Plus	316	267,-	315	172,-
Privatima	375	267,-	373	172,-
šedé	368	267,-	301	172,-
bronzové	378	267,-	341	172,-
zrkadlové sklo	381	633,-	380	540,-

Ďalšie rozmery

	Typ	Šírka v zloženom stave (F)	Hrúbka v zloženom stave (P)
	1000	510	95-110
	1200	610	95-110

Číslo výrobku a ceny

XXXXXX	+	XXX	+	XXX	=	XXXXXX.XXX.XXX
Číslo výrobku		Kód farby		Kód skla		Číslo výrobku kompletné
Základná cena		Farebný príplatok		Príplatok za sklo		Celková cena

Design pure Vaňová zástena





Vaňová zástena 2-dielna sklappovacia 3-dielna

Popis výrobku

- Pre montáž na vaňu
- Čiastočne orámovaná sklappovacia zástena s tromi sklenenými krídlami, na trubkovom pánte na stene otočná smerom dnu a von o 90 stupňov, 2. a 3. krídlo otočné smerom dnu o 180 stupňov.
- Zasklenie 6 mm (šírka > 1200 mm; prvý segment = 8 mm) jednovrstvovým bezpečnostným sklom podľa normy DIN EN 12150, voliteľne s povrchovou úpravou HÜPPE Anti-Plaque, ktorá umožňuje jednoduchú údržbu.
- Profily z vysokokvalitného eloxovaného hliníka a pánty z kvalitného kovu
- Skosenie je možné na 3. segmente.
- Pánty a prahová lišta vždy vo farbe strieborná pololesklá, s výnimkou Black Edition, White Edition
- Nastavitelnosť v nástennej lište 15 mm
- Trubkový pánt s plynulo nastaviteľným zdvíhacím/spúšťacím mechanizmom a 5 mm zdvíhacím účinkom
- S prahovou lištou (výška 10 mm) pre optimálnu tesnosť, alebo bez prahovej lišty pre bezbariérový vstup
- Priebežné tesniace profily a vodorovná tesniaca lišta
- Utesnenie podľa normy DIN 14428
- Made in Germany
- Obsah dodávky: upevňovací materiál, návod na montáž
- 10-ročná záruka dostupnosti opotrebovateľných dielov po zakúpení výrobku
- Systém riadenia kvality certifikovaný podľa normy DIN EN ISO 9001:2015
- Energetický manažment certifikovaný podľa normy EN ISO 50001:2011

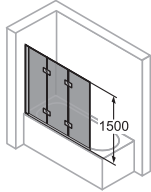
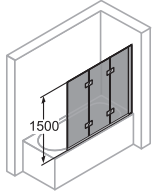
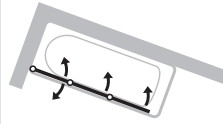
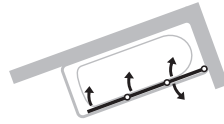
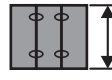
Zrkadlové sklo (380/381): Pri objednávke je vždy potrebné špecifikovať, ktorý segment má byť zhotovený so zrkadlovým sklom. Bez tejto špecifikácie budú všetky segmenty so zrkadlovým sklom.

Možnosti montáže 8P65 / 8P66		MDF
		
Upevnenie vľavo	Upevnenie vpravo	
		
Min. - max. rozmery		
		
1200-1500	1000-1600	

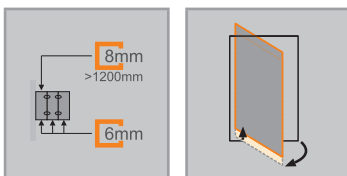

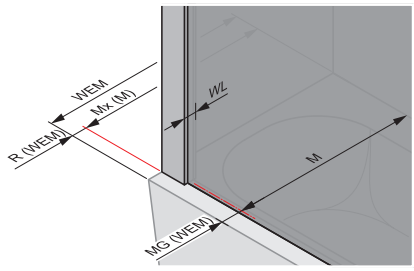
	Rozmery
	WL: 30
	R: 15
	Mx: M+15
	MG: 30
<p>WEM = vstavaný rozmer vaničky (000) M = montážny rozmer stred skla (001) Uvedte prosím bezpodmienečne pri objednávke.</p>	

3-dielna sklápovacia

Upevnenie vľavo

Montáž na vaňu

Výška	Typ	Šírka 1. segmentu	Šírka 2. segmentu	Šírka 3. segmentu	Šírka celkom	Číslo výrobku	Cena
1500	1200	492 - 507	393	315	1200-1215	8P6501	929,-

Zhotovenie na mieru

Výška	Šírka	Číslo výrobku	Cena
1200-1500	1000-1200	8P6580	1.209,-
	1201-1400	8P6581	1.209,-
	1401-1600	8P6582	1.209,-

Rozsah nastavenia = zadaný rozmer - 8mm /+ 7mm

	Priplatok k zhotoveniu na mieru za každé skosenie / výrez	Priplatok
		172,-

3-dielna sklápovacia

Upevnenie vpravo

Montáž na vaňu

Výška	Typ	Šírka 1. segmentu	Šírka 2. segmentu	Šírka 3. segmentu	Šírka celkom	Číslo výrobku	Cena
1500	1200	492 - 507	393	315	1200-1215	8P6601	929,-

Zhotovenie na mieru

Výška	Šírka	Číslo výrobku	Cena
1200-1500	1000-1200	8P6680	1.209,-
	1201-1400	8P6681	1.209,-
	1401-1600	8P6682	1.209,-

Rozsah nastavenia = zadaný rozmer - 8mm /+ 7mm

	Priplatok k zhotoveniu na mieru za každé skosenie / výrez	Priplatok
		172,-

Farby profilov – sklá/dekory

Farby profilov	Kód farby	Priplatok
strieborná matná	087	0,-
strieborná lesklá	092	127,-
Black Edition	123	138,-
White Edition	182	138,-

Skló / dekor	s úpravou Anti-Plaque		bez úpravy Anti-Plaque	
	Kód skla	Priplatok	Kód skla	Priplatok
číre	322	94,-	321	0,-
Sand Plus	316	267,-	315	172,-
Privatima	375	267,-	373	172,-
šedé	368	267,-	301	172,-
bronzové	378	267,-	341	172,-
zrkadlové sklo	381	633,-	380	540,-

Ďalšie rozmery

	Typ	Šírka v zloženom stave (F)	Hrúbka v zloženom stave (P)
	1200	472	70-85

Číslo výrobku a ceny

XXXXXX	+	XXX	+	XXX	=	XXXXXX.XXX.XXX
Číslo výrobku		Kód farby		Kód skla		Číslo výrobku kompletne
Základná cena		Farebný príplatok		Priplatok za sklo		Celková cena

Design pure Vaňová zástena



Možnosti montáže 8P68		MDG
Vaňové zásteny		
Min. - max. rozmery		
1200-1500	200-1200	

Popis výrobku

- Pre kombináciu so všetkými vaňovými zástenami Design pure
- Čiastočne orámovaná bočná stena so stropnou vzperou
- Zasklenie 6 mm jednovrstvovým bezpečnostným sklom podľa normy DIN EN 12150, voliteľne s povrchovou úpravou HÜPPE Anti-Plaqué, ktorá umožňuje jednoduchú údržbu
- Profily z vysokokvalitného eloxovaného hliníka
- Skosenia / výrezy sú možné
- Nastavitelnosť v nástennej lište 15 mm
- Vrátane HÜPPE Kedersystem (upevnenie pomocou tesniaceho profilu) –

- montáž bez viditeľných skrutiek v oblasti nástennej lišty
- Utesnenie podľa normy DIN 14428
- Made in Germany
- Obsah dodávky: upevňovací materiál, návod na montáž
- 10-ročná záruka dostupnosti opotrebovateľných dielov po zakúpení výrobku
- Systém riadenia kvality certifikovaný podľa normy DIN EN ISO 9001:2015
- Energetický manažment certifikovaný podľa normy EN ISO 50001:2011

				Rozmery WL: 24 R: 20 Mx: M+10 MG: 30
WEM = vstavaný rozmer vaničky (000) M = montážny rozmer stred skla (001) Uveďte prosím bezpodmienečne pri objednávke.				

Bočná stena

Montáž na vaňu

Výška	Typ	Rozmer vane W1	WEM	Číslo výrobku	Cena
1500	700	700	680-700	8P6801	532,-
	750	750	730-750	8P6802	532,-

Zhotovenie na mieru

Výška	Typ	Šírka celkom	Číslo výrobku	Cena
1200-1500	cez roh	200-1200	8P6880	690,-
	V rovine	200-1200	8P6881	690,-

Rozsah nastavenia = zadaný rozmer - 8mm /+ 7mm

Príplatok	
	Príplatok k zhotoveniu na mieru za každé skosenie / výrez
172,-	

Farby profilov – sklá/dekory

Farby profilov	Kód farby	Príplatok
strieborná matná	087	0,-
strieborná lesklá	092	127,-
Black Edition	123	138,-
White Edition	182	138,-

Sklo / dekor	s úpravou Anti-Plaque		bez úpravy Anti-Plaque	
	Kód skla	Príplatok	Kód skla	Príplatok
číre	322	94,-	321	0,-
Sand Plus	316	267,-	315	172,-
Privatima	375	267,-	373	172,-
šedé	368	267,-	301	172,-
bronzové	378	267,-	341	172,-
zrkadlové sklo	381	633,-	380	540,-

Extra doplnky

Výška	Č. výrobku	Cena
Vzpera sklo/sklo pre bočnú stenu v kombinácii s vaňovou zástenou 1-dielnou s pevným segmentom	8P6901	41,-

Číslo výrobku a ceny

XXXXXX	+	XXX	+	XXX	=	XXXXXX.XXX.XXX
Číslo výrobku		Kód farby		Kód skla		Číslo výrobku kompletné
Základná cena		Farebný príplatok		Príplatok za sklo		Celková cena

Combinett 2 Vaňová zástena



Vaňová zástena 2-dielna

Popis výrobku

- Pre montáž na vaňu
- Úplne orámovaný systém s 2 skladacími segmentami
- Zasklenie 2 mm plexisklom Pacific S číre alebo 4 mm jednovrstvovým bezpečnostným sklom podľa normy DIN EN 12150, voliteľne s povrchovou úpravou HÜPPE Anti-Plaque, ktorá umožňuje jednoduchú údržbu.
- Profily z vysokokvalitného eloxovaného hliníka
- Nastaviteľnosť v nástennej lište 15 mm

Stenové pripojenie otočné smerom dnu a von.

Tesnenie segmentov vždy vo farbe šedá.

Individuálne šírkové rozdelenie segmentov nie je možné.

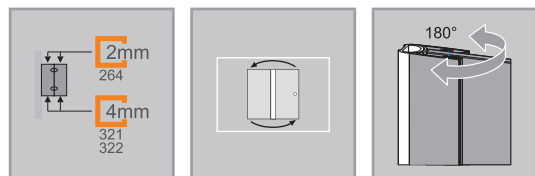

Možnosti montáže AC01 / AC02		611
		Vaňové zásteny
Min. - max. rozmery		
		1350-1500
		600-1246
		Rozmery WL: 20 R: 30 Mx: M+10 MG: 30
WEM = vstavaný rozmer vaničky (000) M = montážny rozmer stred skla (001) Uveďte prosím bezpodmienečne pri objednávke.		

Vaňová zástena 2-dielna

Montáž na vaňu

Výška	Typ	Šírka 1. segmentu s lištou	Šírka 2. segmentu	Šírka celkom	Číslo výrobku	Cena
1400	1000	548 - 563	452	1000-1015	AC0101	390,-

Zhotovenie na mieru

Výška	Šírka B	Šírka 2. segmentu	Číslo výrobku	Cena
1350-1500	600-1246	452	AC0280	529,-

Šírka skla do 1210 mm.

Rozsah nastavenia = zadaný rozmer - 15 mm +/- 0 mm

Farby profilov – sklá/dekory

Farby profilov	Kód farby	Príplatok
strieborná matná	087	0,-
biela	055	0,-

Sklo / dekor	s úpravou Anti-Plaque		bez úpravy Anti-Plaque	
	Kód skla	Príplatok	Kód skla	Príplatok
Plexisklo Pacific S číre			264	0,-
číre	322	247,-	321	153,-

Ďalšie rozmery

	Typ	Šírka v zloženom stave (F)	Hrúbka v zloženom stave (P)
	1000	562	42

Číslo výrobku a ceny

XXXXXX	+	XXX	+	XXX	=	XXXXXX.XXX.XXX
Číslo výrobku		Kód farby		Kód skla		Číslo výrobku kompletne
Základná cena		Farebný príplatok		Príplatok za sklo		Celková cena

Combinett 2 Vaňová zástena



Vaňová zástena 3-dielna

Popis výrobku

- Pre montáž na vaňu
- Úplne orámovaný systém s 3 skladacími segmentami
- Zasklenie 2 mm plexisklom Pacific S číre alebo 4 mm jednovrstvovým bezpečnostným sklom podľa normy DIN EN 12150, voliteľne s povrchovou úpravou HÜPPE Anti-Plaque, ktorá umožňuje jednoduchú údržbu.
- Profily z vysokokvalitného eloxovaného hliníka
- Nastaviteľnosť v nástennej lište 15 mm

Stenové pripojenie otočné smerom dnu a von.

Tesnenie segmentov vždy vo farbe šedá.

Individuálne šírkové rozdelenie segmentov nie je možné.

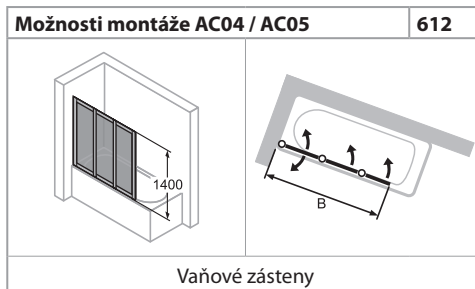
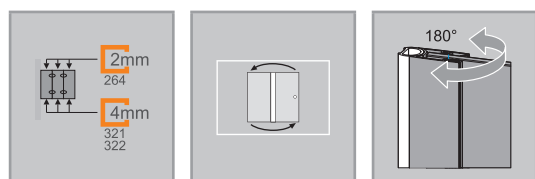

Min. – max. rozmery	
1350-1500	1005-1635

- Priebežné tesniace profily
- Utesnenie podľa normy DIN 14428
- Obsah dodávky: upevňovací materiál, návod na montáž
- 10-ročná záruka dostupnosti opotrebovateľných dielov po zakúpení výrobku
- Systém riadenia kvality certifikovaný podľa normy DIN EN ISO 9001:2015
- Energetický manažment certifikovaný podľa normy EN ISO 50001:2011

Rozmery	
WL:	20
R:	30
Mx:	M+10
MG:	30

WEM = vstavaný rozmer vaničky (000)
 M = montážny rozmer stred skla (001)
 Uveďte prosím bezpodmienečne pri objednávke.

Vaňová zástena 3-dielna

Montáž na vaňu

Výška	Typ	Šírka 1. segmentu s lištou	Šírka 2. segmentu	Šírka 3. segmentu	Šírka celkom	Číslo výrobku	Cena
1400	1000	415 - 430	315	268	997-1012	AC0402	490,-
	1400	548 - 563	448	401	1397-1412	AC0401	524,-

Zhotovenie na mieru

Výška	Šírka B	Číslo výrobku	Cena
1350-1500	1005-1635	AC0580	662,-

Šírka skla do 1425 mm.

Rozsah nastavenia = zadaný rozmer - 15 mm /+ 0 mm

Farby profilov – sklá/dekory

Farby profilov	Kód farby	Priplatok
strieborná matná	087	0,-
biela	055	0,-

Sklo / dekor	s úpravou Anti-Plaque		bez úpravy Anti-Plaque	
	Kód skla	Priplatok	Kód skla	Priplatok
Plexisklo Pacific S číre			264	0,-
číre	322	247,-	321	153,-

Ďalšie rozmery

	Typ	Šírka v zloženom stave (F)	Hrúbka v zloženom stave (P)
	1000	429	53
	1400	562	53

Číslo výrobku a ceny

XXXXXX	+	XXX	+	XXX	=	XXXXXX.XXX.XXX
Číslo výrobku		Kód farby		Kód skla		Číslo výrobku kompletne
Základná cena		Farebný príplatok		Príplatok za sklo		Celková cena

Combinett 2 Vaňová zástena



Vaňová zástena - 3-dielna s rozšíreným 1. segmentom

Popis výrobku

- Pre montáž na vaňu
- Úplne orámovaný systém s 3 skladacími segmentami
- Zasklenie 2 mm plexisklom Pacific S číre alebo 4 mm jednovrstvovým bezpečnostným sklom podľa normy DIN EN 12150, voliteľne s povrchovou úpravou HÜPPE Anti-Plaque, ktorá umožňuje jednoduchú údržbu.
- Profily z vysokokvalitného eloxovaného hliníka
- Nastaviteľnosť v nástenej lište 15 mm

Tesnenie segmentov vždy vo farbe šedá.

Stenové pripojenie otočné smerom dnu a von.

Individuálne šírkové rozdelenie segmentov nie je možné.

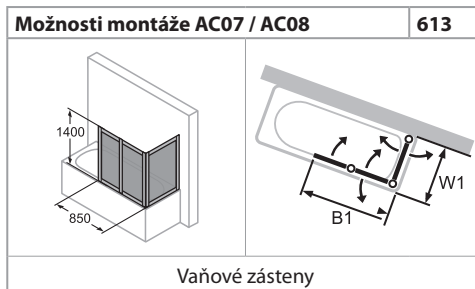
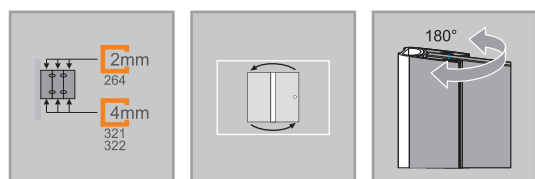

Min. - max. rozmery		
1350 - 1500	850	300-785

- Priebežné tesniace profily
- Utesnenie podľa normy DIN 14428
- Obsah dodávky: upevňovací materiál, návod na montáž
- 10-ročná záruka dostupnosti opotrebovateľných dielov po zakúpení výrobku
- Systém riadenia kvality certifikovaný podľa normy DIN EN ISO 9001:2015
- Energetický manažment certifikovaný podľa normy EN ISO 50001:2011

	Rozmery
	WL: 20
	R: 30
	Mx: M+10
	MG: 30
<p>WEM = vstavaný rozmer vaničky (000) M = montážny rozmer stred skla (001) Uvedte prosím bezpodmienečne pri objednávke.</p>	

Vaňová zástena - 3-dielna s rozšíreným 1. segmentom

Montáž na vaňu

Výška	Typ	WEM W1	W1 prvok s lištou	Šírka B1	Číslo výrobku	Cena
1400	700	685-700	700	700	AC0701	575,-
	750	735-750	750	750	AC0702	575,-

Zhotovenie na mieru

Výška	WEM W1	Šírka B1	Číslo výrobku	Cena
1350-1500	300-785	850	AC0880	752,-

Rozsah nastavenia = zadaný rozmer - 15 mm +/- 0 mm

Farby profilov – sklá/dekory

Farby profilov	Kód farby	Príplatok
strieborná matná	087	0,-
biela	055	0,-

Skló / dekor	s úpravou Anti-Plaque		bez úpravy Anti-Plaque	
	Kód skla	Príplatok	Kód skla	Príplatok
Plexisklo Pacific S číre			264	0,-
číre	322	247,-	321	153,-

Ďalšie rozmery

	Typ	Šírka v zloženom stave (F)	Hrúbka v zloženom stave (P)
	700	676	53
	750	726	53

Číslo výrobku a ceny

XXXXXX	+	XXX	+	XXX	=	XXXXXX.XXX.XXX
Číslo výrobku		Kód farby		Kód skla		Číslo výrobku kompletne
Základná cena		Farebný príplatok		Príplatok za sklo		Celková cena

Combinett 2 Vaňová zástena



Vaňová zástena – bočná stena

Popis výrobku

- Pre montáž na vaňu
- Úplne orámovaná bočná stena
- Zasklenie 2 mm plexisklom Pacific S číre alebo 4 mm jednovrstvovým bezpečnostným sklom podľa normy DIN EN 12150, voliteľne s povrchovou úpravou HÜPPE Anti-Plaque, ktorá umožňuje jednoduchú údržbu.
- Profily z vysokokvalitného eloxovaného hliníka
- Nastaviteľnosť v nástennej lište 20mm
- Vrátane HÜPPE Kedersystem (upevnenie pomocou tesniaceho profilu) –

- montáž bez viditeľných skrutiek v oblasti nástennej lišty
- Utesnenie podľa normy DIN 14428
- Obsah dodávky: upevňovací materiál, návod na montáž
- 10-ročná záruka dostupnosti opotrebovateľných dielov po zakúpení výrobku
- Systém riadenia kvality certifikovaný podľa normy DIN EN ISO 9001:2015
- Energetický manažment certifikovaný podľa normy EN ISO 50001:2011

Možnosti montáže AC10		614
Min. – max. rozmery		
1350-1500	200-1200	

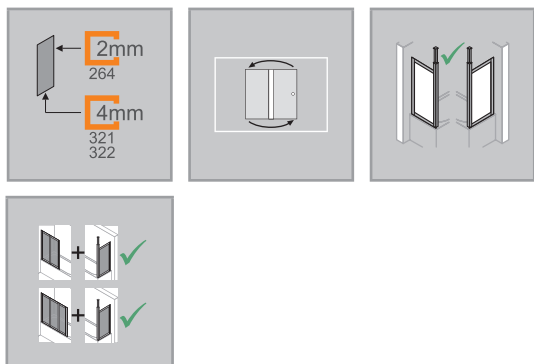

	Rozmery
	WL: 20
	R: 20
	Mx: M+10
	MG: 20
<p>WEM = vstavaný rozmer vaničky (000) M = montážny rozmer stred skla (001) Uvedte prosím bezpodmienečne pri objednávke.</p>	

Bočná stena

Montáž na vaňu

Výška	Typ	Rozmer vane W1	WEM W1	Číslo výrobku	Cena
1400	700	700	680-700	AC1001	372,-
	750	750	730-750	AC1002	372,-

Zhotovenie na mieru

Výška	Typ	Šírka celkom Sklo	Šírka celkom Plexisklo	Číslo výrobku	Cena
1350-1500	cez roh	300-1200	200-1000	AC1080	484,-
	V rovine	300-1200	200-1000	AC1081	484,-

Rozsah nastavenia = zadaný rozmer - 10 mm /+ 10 mm

Farby profilov – sklá/dekory

Farby profilov	Kód farby	Príplatok
strieborná matná	087	0,-
biela	055	0,-

Sklo / dekor	s úpravou Anti-Plaque		bez úpravy Anti-Plaque	
	Kód skla	Príplatok	Kód skla	Príplatok
Plexisklo Pacific S číre			264	0,-
číre	322	247,-	321	153,-



Číslo výrobku a ceny

XXXXXX	+	XXX	+	XXX	=	XXXXXX.XXX.XXX
Číslo výrobku		Kód farby		Kód skla		Číslo výrobku kompletne
Základná cena		Farebný príplatok		Príplatok za sklo		Celková cena

Vaňové zásteny

Varianty a príslušenstvo

Stabilizačné vzpery / priečne vzpery

Dĺžka	Typ	možnosť použitia na	Skica / Foto	Farba	Číslo výrobku	Cena
150 mm	Stabilizačná vzpera (stena/sklo) pre hrúbku skla 6 – 8 mm	Design pure, Enjoy pure, Solva, SolvaPro, Seamlite 8mm		chróm = 091	SP0100091	85,-
				Black Edition = 123	SP0100123	143,-
				White Edition = 182	SP0100182	143,-
250 mm	Stabilizačná vzpera (stena/sklo) pre hrúbku skla 6 – 8 mm			chróm = 091	SP0101091	88,-
				Black Edition = 123	SP0101123	147,-
				White Edition = 182	SP0101182	147,-
	Stabilizačná vzpera (sklo/sklo) pre hrúbku skla 6 – 8 mm			chróm = 091	SP0201091	88,-
				Black Edition = 123	SP0201123	147,-
				White Edition = 182	SP0201182	147,-
500 mm	Stabilizačná vzpera (stena/sklo) pre hrúbku skla 6 – 8 mm	Design pure, Enjoy pure, Solva, SolvaPro		chróm = 091	S00101091	111,-
				Black Edition = 123	S00101123	169,-
	Stabilizačná vzpera (sklo/sklo) pre hrúbku skla 6 – 8 mm			White Edition = 182	S00101182	169,-
				chróm = 091	SP0102091	90,-
				Black Edition = 123	SP0102123	148,-
800 mm	Stabilizačná vzpera (stena/sklo) pre hrúbku skla 6 – 8 mm	Design pure, Enjoy pure, Solva, SolvaPro, Seamlite 8mm		White Edition = 182	SP0102182	148,-
				chróm = 091	SP0202091	90,-
				Black Edition = 123	SP0202123	148,-
	White Edition = 182			SP0202182	148,-	
	Stabilizačná vzpera (stena/sklo) pre hrúbku skla 6 – 8 mm			chróm = 091	SP0501091	109,-
				Black Edition = 123	SP0501123	168,-
White Edition = 182		SP0501182	168,-			

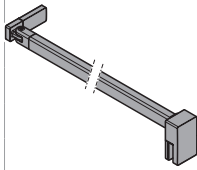

Stabilizačné vzpery / priečne vzpery

Dĺžka	Typ	možnosť použitia na	Skica / Foto	Farba	Číslo výrobku	Cena
1200 mm	Priečna vzpera (sklo/sklo) pre hrúbku skla 6 – 8 mm	Design pure, Enjoy pure, Solva, SolvaPro		chróm = 091	SP0301091	149,-
				Black Edition = 123	SP0301123	215,-
				White Edition = 182	SP0301182	215,-
	Priečna vzpera (stena/sklo) pre hrúbku skla 6 – 8 mm			chróm = 091	SP0302091	149,-
				Black Edition = 123	SP0302123	215,-
				White Edition = 182	SP0302182	215,-
	Priečna vzpera (stena/sklo) pre hrúbku skla 6 – 8 mm (pre stropnú šikminu)			chróm = 091	S00301091	147,-
				Black Edition = 123	S00301123	206,-
				White Edition = 182	S00301182	206,-

Stropná vzpera

Dĺžka	Typ	možnosť použitia na	Skica / Foto	Farba	Číslo výrobku	Cena
80 – 600 mm	Stropná vzpera	Možnosť individuálneho skrátenia. Dá sa bez veľkej námahy dodatočne namontovať alebo vymeniť. Možno použiť len pre Xtensa.		strieborná pololesklá = 069	XT1606069	143,-
80 – 800 mm				Black Edition = 123	XT1606123	197,-
		strieborná lesklá = 092		SP0000092	154,-	
		Black Edition = 123		SP0000123	212,-	
		White Edition = 182	SP0000182	212,-		

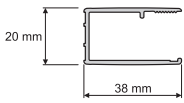
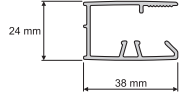
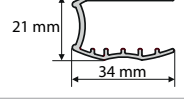
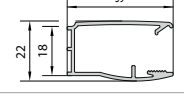
PRIEREZY PROFILOV

Profil	Detail
	Nástenná lišta Xtensa pure
	Nástenná lišta Design pure
	Nástenná lišta Combinett 2
	Stenový profil, bočná stena Combinett 2
	Nástenná lišta Solva / SolvaPro pre pevný segment, protisegment a bočnú stenu
	Krídlové dvere, nástenný profil, priamy doraz (bez pevného segmentu) Solva / SolvaPro

Príslušenstvo





Háčik na stierku / háčik na uterák:

- Minimálny odber: 10 kusov

ShowerSeat

- Obzvlášť vhodný pre použitie v sprchovacom kúte (na sprchových vaničkách).
- Vysoko kvalitný povrch príjemný na dotyk.
- Odolný voči úderom a nárazom.
- Odolný voči vode.
- Zaťažiteľnosť: max. 120 kg.

Uterák HÜPPE



Stierka



Superwuschel - 100 % prvotriedna bavlna s najvyššou savosťou v kombinácii s vynikajúcou nadýchanosťou a mäkkosťou. Rozmer: 80 x 200 cm a približne 550 g/m². Certifikované podľa normy Oeko-Tex Standard 100 (testované na škodlivé látky). Vyrobené v Nemecku

Ručná stierka HÜPPE má veľmi dobré stieracie vlastnosti, so svetlým gumovým okrajom. Vďaka svojej nízkej hmotnosti sa s ňou príjemne manipuluje. K dispozícii je aj praktická šnúrka na zavesenie.

Príslušenstvo

ShowerSeat

Typ	Rozmery (d x š x v)	Farba	Hmotnosť cca v kg	Hrúbka materiálu	Zaťažiteľnosť	Číslo výrobku	Cena
Veľkosť M	250 x 350 x 400	biela matná	7,1	12	max. 120 kg	493005	271,-

ShowerSeat veľkosť M

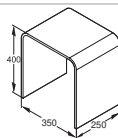

HÜPPE Butler 2000 – odkladací systém pre sprchovací kút

Farba	Číslo výrobku	Cena
chróm	492001091	288,-

Obsah dodávky:

Stierka (608510000)

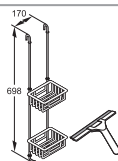

Stierka / Háčik na stierku / Háčik na uterák

Typ	Farba	Jednotka balenia	Minimálny odber	Číslo výrobku	Cena
Stierka	chróm	1	1	608510000	34,-
	Farba plastu biela	1	1	608610000	24,-
Háčik na stierku	chróm	1	10	600311000	13,-
Háčik na uterák	chróm	1	10	600310000	7,-
Uterák HÜPPE 80 x 200 cm	krém	1	1	494001000	49,-

Stierka

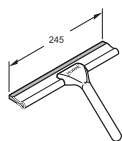

Stierka

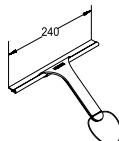

Háčik na stierku

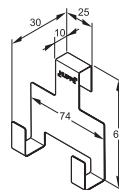

Háčik na uterák

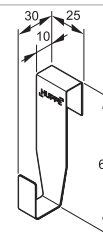

Držiak na uterák

Typ	Jednotka balenia	Farba	Číslo výrobku	Cena
Držiak na uterák (na nalepenie, možnosť skrátenia)	1	strieborná pololesklá = 069	T01010069	243,-
		strieborná matná = 087	T01010087	243,-
		Black Edition = 123	T01010123	299,-
		White Edition = 182	T01010182	299,-
		individuálne RAL farby = 998	T01010998	354,-

POZOR: Držiak na uterák na nalepenie nie je vhodný pre nasledujúce sklá:

264 plexisklo Pacific S čire

315 Sand Plus / 316 Sand Plus Anti-Plaque



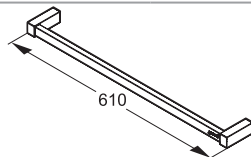

373 Privatima / 375 Privatima Anti-Plaque

380 zrkadlové sklo / 381 zrkadlové sklo Anti-Plaque

Nosnosť: 10 kg





HÜPPE Flip / Top - čistiace prostriedky

Typ	Balenie 500 ml	Jednotka balenia		Číslo výrobku	Cena
HÜPPE Top Plus Starostlivosť o sprchu 500ml	Špeciálne vyvinutý prípravok na povrchy s úpravou Anti-Plaque a chrómové povrchy	1		700515000	32,-
HÜPPE Flip Čistič skla 500ml	Vynikajúci čistič skla pre sprchové kúty HÜPPE	1		700505000	27,-
HÜPPE Intenzívny čistiaci prostriedok na minerálne liate sprchové povrchy 500ml	Šetrný čistiaci prostriedok na sprchové vaničky	1		700476000	32,-
HÜPPE Impregnácia pre minerálne liate sprchové povrchy 500ml	Impregnácia na sprchové vaničky	1		700475000	32,-

Náhradné diely

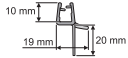
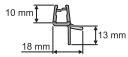
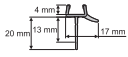
Odtoková lišta

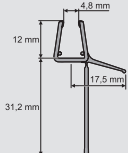
Dĺžka	Prierez	Náhradný diel	Pre hrúbku skla	Jednotka balenia	Číslo výrobku	Cena
1000 mm		Odtoková lišta	6 mm	2	070002	64,-
1050 mm			8 mm	2	070003	64,-
880 mm		Odtoková lišta, ohnutá	6 mm	1	070043	64,-
977 mm			8 mm	1	070044	64,-
1050 mm		Odtoková lišta, rovná	6 mm	2	070004	64,-
1050 mm			8 mm	2	070005	64,-
970 mm		Odtoková lišta, ohnutá	6 mm	1	070055	64,-
970 mm			8 mm	1	070056	64,-
1050 mm		Odtoková lišta, rovná	6 mm	1	070057	64,-
1050 mm			8 mm	1	070053	64,-
1000 mm		Odtoková lišta	8 mm	2	070006	64,-
1000 mm		Odtoková lišta, rovná	6 mm/8 mm	1	070089	40,-

POZOR: Náhradné diely sú neopracované, opracovanie na mieste použitia podľa predlohy - pôvodného dielu.



Hrúbku skla nájdete na stránkach jednotlivých výrobkov.

Prahová lišta

Dĺžka	Prierez	Náhradný diel	Farba	Číslo výrobku	Cena
2000 mm		Prahová lišta	Uvedte prosím bezpodmienečne pri objednávke.	070091	114,-

POZOR: Náhradné diely sú neopracované, opracovanie na mieste použitia podľa predlohy - pôvodného dielu.

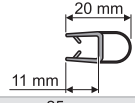
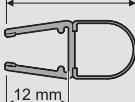
O-profil

Dĺžka	Prierez	Náhradný diel	Pre hrúbku skla	Číslo výrobku	Cena
2010 mm		O-profil	6 mm	070039	64,-
		O-profil	6 mm/8 mm	070038	64,-
2025 mm		O-profil	8 mm	070073	64,-

POZOR: Náhradné diely sú neopracované, opracovanie na mieste použitia podľa predlohy - pôvodného dielu.

Hrúbku skla nájdete na stránkach jednotlivých výrobkov.

Tesniace lišty

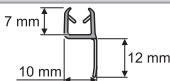
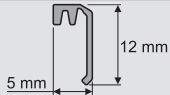
Dĺžka	Prierez	Náhradný diel	Pre hrúbku skla	Číslo výrobku	Cena
2100 mm		Tesniaca lišta	6 mm	070016	64,-
1853 mm		Tesniaca lišta		070020	64,-

POZOR: Náhradné diely sú neopracované, opracovanie na mieste použitia podľa predlohy - pôvodného dielu.

Hrúbku skla nájdete na stránkach jednotlivých výrobkov.

Ukončovacia lišta / Dosadacia lišta

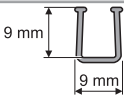
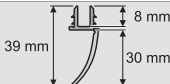
Dĺžka	Prierez	Náhradný diel	Pre hrúbku skla	Číslo výrobku	Cena
2000 mm		Ukončovacia lišta	6 mm	070007	64,-
2012 mm		Dosadacia lišta		070009	64,-

POZOR: Náhradné diely sú neopracované, opracovanie na mieste použitia podľa predlohy - pôvodného dielu.

Hrúbku skla nájdete na stránkach jednotlivých výrobkov.

Magnetická lišta





Dĺžka	Prierez	Náhradný diel	Pre hrúbku skla	Číslo výrobku	Cena
2025 mm		Magnetická lišta Dverné krídlo ľavé	6 mm	070063	64,-
		Magnetická lišta Dverné krídlo pravé	6 mm	070064	64,-
		Magnetická lišta	6 mm	070065	64,-
		Magnetická lišta Dverné krídlo ľavé	8 mm	070066	64,-
		Magnetická lišta Dverné krídlo pravé	8 mm	070067	64,-
		Magnetická lišta	8 mm	070068	64,-
		Magnetická lišta	6 mm/8 mm	070069	64,-

POZOR: Náhradné diely sú neopracované, opracovanie na mieste použitia podľa predlohy - pôvodného dielu.

Hrúbku skla nájdete na stránkach jednotlivých výrobkov.

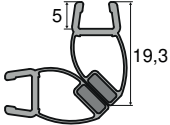
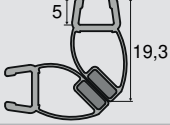
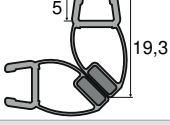
Náhradné diely

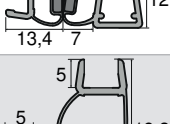
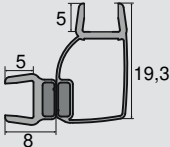
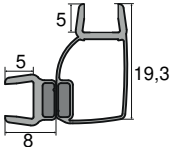
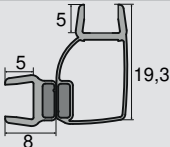
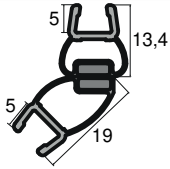
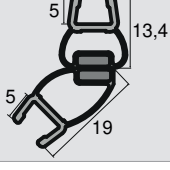
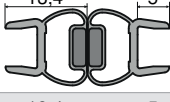
Magnetická lišta

Dĺžka	Prieerez	Náhradný diel	Pre hrúbku skla	Počet	Číslo výrobku	Cena
2025		Magnetické lišty 45° pre rohové riešenia	6 mm	2	070263	64,-
		Magnetické lišty 45° pre rohové riešenia	1 x 6mm, 1 x 8mm	2	070264	64,-
		Magnetické lišty 45° pre rohové riešenia	8 mm	2	070270	64,-
		Magnetické lišty 90° pre rohové riešenia	6 mm	2	070269	64,-
		Magnetické lišty 90° pre rohové riešenia	8 mm	2	070271	64,-
2000		Magnetické lišty 90° pre rohové riešenia	6 mm	2	ZB0001	146,-
		Magnetické lišty 90° pre rohové riešenia	8 mm	2	070267	64,-
		Magnetické lišty 90° pre rohové riešenia	1 x 6mm, 1 x 8mm	2	ZB0002	146,-
2025		Magnetické lišty 135° pre päthran	6 mm	2	070266	64,-
		Magnetické lišty 135° pre päthran	8 mm	2	070272	64,-
		Magnetické lišty 180° pre kyvné dvere, dvere s bočnou časťou, štvrtkruhové oddelenie, päthranné oddelenie s 2 krídlami	6 mm	2	070265	64,-
		Magnetické lišty 180° pre kyvné dvere, dvere s bočnou časťou, štvrtkruhové oddelenie, päthranné oddelenie s 2 krídlami	8 mm	2	070268	64,-

POZOR: Náhradné diely sú neopracované, opracovanie na mieste použitia podľa vzoru.

Hrúbku skla nájdete na stránkach jednotlivých výrobkov.

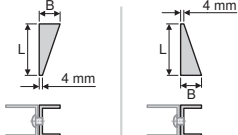
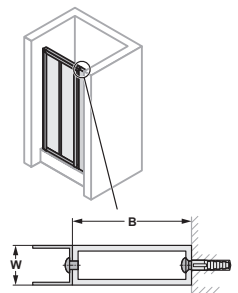
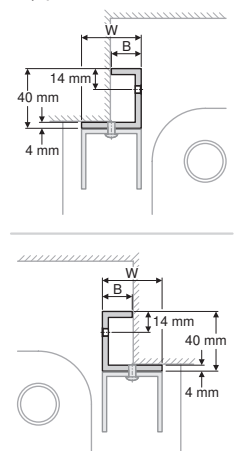
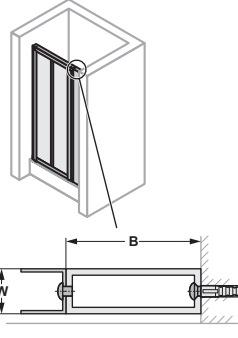

Špeciálne profily pre všetky série

Štandard

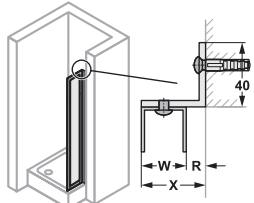
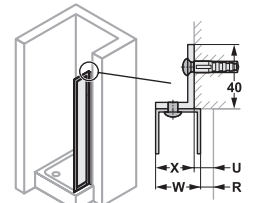
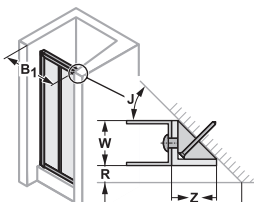
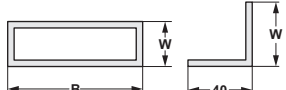
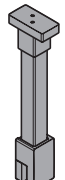
Názov / predmet	Cena zahŕňa opracovanie, farbu povrchu a upevňovací materiál profilu	Číslo výrobku	Cena za meter / minimálna cena	Prípl.
Klinové profily: na vyrovnanie krivosti - skosenia steny Dĺžky profilov: max. 2000mm 	Farby: 087 strieborná matná eloxovaná, 055 biela, 042 strieborná matná lakovaná, 123 Black Edition, 182 White Edition Farby s príplatkom: 55D bronzové, 55F black chrom, 55G stainless steel optic, 55H mosadz, 998 individuálne RAL farby, farba 116 strieborná pololesklá, (ľahké farebné odchýlky od 069 strieborná pololesklá / 092 strieborná lesklá možné) Skosenie B v rozsahu 4-26mm Skosenie B v rozsahu 27-76mm	700003*...*112	212,- 285,-	33,-
U-profily: pre rozšírenie výrobkov 	Farby: 087 strieborná matná eloxovaná, 055 biela, 042 strieborná matná lakovaná, 123 Black Edition, 182 White Edition Farby s príplatkom: 55D bronzové, 55F black chrom, 55G stainless steel optic, 55H mosadz, 998 individuálne RAL farby, farba 116 strieborná pololesklá, (ľahké farebné odchýlky od 069 strieborná pololesklá / 092 strieborná lesklá možné) Šírky profilov W fix: 20, 25, 30 a 40mm Rozšírenie B v rozsahu 4-36mm Rozšírenie B v rozsahu 37-96mm Rozšírenie B v rozsahu 97-116mm	700004*...*112	212,- 285,- 327,-	33,-
Rohové profily: ako špeciálne upevnenie na prímurovkách Dĺžky profilov: max. 2000mm 	Farby: 087 strieborná matná eloxovaná, 055 biela, 042 strieborná matná lakovaná, 123 Black Edition, 182 White Edition Farby s príplatkom: 55D bronzové, 55F black chrom, 55G stainless steel optic, 55H mosadz, 998 individuálne RAL farby, farba 116 strieborná pololesklá, (ľahké farebné odchýlky od 069 strieborná pololesklá / 092 strieborná lesklá možné) W = šírka nástennej lišty Šírka B v rozsahu 4-20mm	700005*...*112	212,-	33,-
Štvorhranný profil ako rozšírenie Dĺžky profilov: max. 2000mm 	Farby: 087 strieborná matná eloxovaná, 055 biela, 042 strieborná matná lakovaná, 123 Black Edition, 182 White Edition Farby s príplatkom: 55D bronzové, 55F black chrom, 55G stainless steel optic, 55H mosadz, 998 individuálne RAL farby, farba 116 strieborná pololesklá, (ľahké farebné odchýlky od 069 strieborná pololesklá / 092 strieborná lesklá možné) 25 x 25 x 2mm 40 x 20 x 4mm 40 x 25 x 4mm 40 x 30 x 4mm 40 x 40 x 4mm 40 x 60 x 4mm 40 x 80 x 4mm 40 x 100 x 4mm 40 x 120 x 4mm 50 x 50 x 4mm W = šírka nástennej lišty B = objednaný rozmer (dĺžka ramena)	700006*...*112	112,- 212,- 212,- 212,- 212,- 327,- 327,- 327,- 442,- 327,-	33,-

Názov / predmet	Cena zahrňuje opracovanie, farbu povrchu a upevňovací materiál profilu	Číslo výrobku	Cena za meter / minimálna cena	Prípl.
<p>Uholník ako upevnenie nástennej lišty</p> <p>Dĺžky profilov: max. 2000mm</p>  <p>Zadaný rozmer X : W + R</p>  <p>Zadaný rozmer X : W + R - U</p>	<p>Farby: 087 strieborná matná eloxovaná, 055 biela, 042 strieborná matná lakovaná, 123 Black Edition, 182 White Edition</p> <p>Farby s príplatkom: 55D bronzové, 55F black chrom, 55G stainless steel optic, 55H mosadz, 998 individuálne RAL farby, farba 116 strieborná pololesklá, (ľahké farebné odchýlky od 069 strieborná pololesklá / 092 strieborná lesklá možné)</p> <p>40 x 20 x 4mm 40 x 25 x 4mm 40 x 30 x 4mm 40 x 40 x 4mm 40 x 60 x 4mm 40 x 80 x 4mm</p> <p>Objednávaný rozmer X musí byť minimálne 15mm. Pre menšie rozmery sa odporúča rohový profil 700005. Všeobecne: Medzirozmery ako napr. 40x34mm sú možné</p> <p>Cenová kalkulácia: Profil 40x34 sa vyreže z profilu 40x40, teda za základ sa vezme cena profilu 40x40</p> <p>R = odskok od hrany vaničky W = šírka nástennej lišty X = dĺžka ramena - zadaný rozmer U = presah hrany vaničky a rohu steny</p>	700007*...*112	<p>33,-</p> <p>119,- 119,- 119,- 119,- 212,- 212,-</p>	
<p>Uholový profil pre skosenie</p> <p>Dĺžky profilov: max. 2000mm</p> 	<p>Farby: 087 strieborná matná eloxovaná, 055 biela, 042 strieborná matná lakovaná, 123 Black Edition, 182 White Edition</p> <p>Farby s príplatkom: 55D bronzové, 55F black chrom, 55G stainless steel optic, 55H mosadz, 998 individuálne RAL farby, farba 116 strieborná pololesklá, (ľahké farebné odchýlky od 069 strieborná pololesklá / 092 strieborná lesklá možné)</p> <p>W = šírka nástennej lišty J = špecifikácia uhla R = odskok od hrany vaničky Z = dĺžka ramena</p> <p>Objednávka Keď (W) a (Z) menšie ako 20mm Keď (W) a (Z) sú rovnoramenné (uhol 45 príp. 135 stupňov) a väčšie ako 20mm, budú dodané s výplňou Keď (W) a (Z) sú nerovnoramenné a väčšie ako 20mm, budú dodané s výplňou Alternatívne sa môže použiť aj kĺbový profil.</p>	700017*...*112 700017*...*504 700017*...*505	<p>119,- 113,- 231,-</p>	33,-
<p>Špeciálne profily bez opracovania</p> <p>Dĺžky profilov: max. 2000mm</p> 	<p>Farby: 087 strieborná matná eloxovaná, 055 biela, 042 strieborná matná lakovaná, 123 Black Edition, 182 White Edition</p> <p>Farby s príplatkom: 55D bronzové, 55F black chrom, 55G stainless steel optic, 55H mosadz, 998 individuálne RAL farby, farba 116 strieborná pololesklá, (ľahké farebné odchýlky od 069 strieborná pololesklá / 092 strieborná lesklá možné)</p> <p>Šírky profilov W fix: 20, 25, 30 a 40mm Základný materiál: uholník alebo štvorhranný profil Cena špeciálnych profilov - 10% Bez opracovania, bez upevňovacieho materiálu</p>	700007*...*089 700006*...*089	33,-	
Názov / predmet		Číslo výrobku	Cena	Prípl.
<p>Upevnenie do stropu</p> <p>Dĺžka 80-800mm</p> 	<p>Upevnenie do stropu HÜPPE s puristickým dizajnom. Pre hrúbku skla 6-8mm Toto príslušenstvo spevňuje stav Vášho sprchovacieho kúta. Výmenu alebo montáž upevnenia do stropu je možné previesť aj dodatočne bez veľkej námahy. Stabilizačnú tyč možno individuálne skrátiť.</p> <p>Strieborná pololesklá Black Edition White Edition Individuálne RAL</p>	SP0000092 SP0000123 SP0000182 SP0000998	<p>154,- 212,- 212,- 271,-</p>	

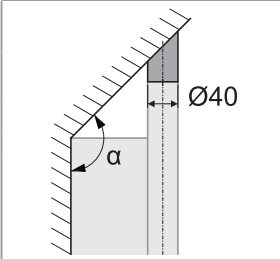
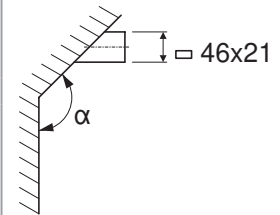
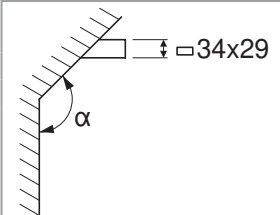
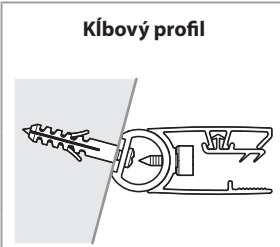
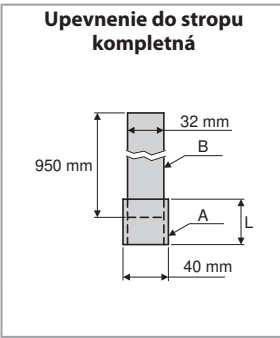
Špeciálne riešenia

Názov / predmet		Použiteľné pre nasledujúce série	Číslo výrobku	Cena
	-	Adaptér pre stropnú šikminu vyrovnáva strešné skosenie pre upevnenie stropnej vzpery K dodaniu vo farbe 123 a 055 Pri objednávke uveďte uhol Alfa > 90°(stropná šikmina).	SolvaPro TG Upevnenie do stropu (varianta 702)	700099...718 113,-
	-	Adaptér pre stropnú šikminu vyrovnáva strešné skosenie a skosenie steny pre upevnenie priečnej vzpery Základný materiál: 46x21mm K dodaniu vo farbe 123, 042, 055 a 084 Pri objednávke uveďte uhol Alfa > 90°(stropná šikmina).	HÜPPE Xtensa pure	700099...726 113,-
	-	Adaptér pre stropnú šikminu vyrovnáva strešné skosenie a skosenie steny pre upevnenie priečnej vzpery Základný materiál: 34x29mm K dodaniu vo farbe 123, 042, 055 a 084 Pri objednávke uveďte uhol Alfa > 90°(stropná šikmina).	HÜPPE Duplo pure	700099...727 113,-
Kíbový profil 	-	Nastaviteľný kíbový profil Pre pevné segmenty, bočné steny a protisegmenty s nástennou lištou. Profil možno prestaviť o 45° doľava a doprava. Dodávka vrátane upevňovacieho materiálu a krytiiek. K dodaniu len vo farbe 116 strieborná pololesklá Pre hrúbku skla 6-8mm Výška 2000mm Zhotovenie na mieru: Výška max. 2200mm	Všetky série okrem Alpha 2 a Classics 2 Posuvné dvere	ST7002 ST7004 161,- 213,-
Upevnenie do stropu kompletná 	-	Farby 116, 087, 055, 123 Max. dĺžka (vrátane teleskopu) je 2900 mm. Upevnenie do stropu A sa dole skladá zo štvorhranného profilu 40mm s hrúbkou steny 4mm, max. dĺžka je 2200mm. V profile sú 3 otvory na zaistenie upevnenia do stropu B (teleskop). Upevnenie do stropu B hore (teleskop) má štandardnú dĺžku 950mm a skladá sa zo štvorhrannej rúrky 32mm, max. dĺžka vytiahnutia nesmie prekročiť 700mm. Upevnenie do stropu sa dodáva so stropným adaptérom a nožičkou vrátane upevňovacieho materiálu.		707961*..... 336,-
Adaptér pre stropnú šikminu pre upevnenie do stropu 707961... 	-	Farby 087, 055, 123 Adaptér pre stropnú šikminu vyrovnáva strešné skosenie pre upevnenie stropnej vzpery Pri objednávke uveďte uhol Alfa > 90°(stropná šikmina).		700099...725 113,-





Fantastické portfólio výrobkov od roku 2026

Nasledujúce modely/rady sa postupne vyradujú a od 31. decembra 2025 už nebudú v ponuke. Odporúčanie náhradných výrobkov je uvedené v nasledujúcej tabuľke.

Končiaci výrobok	Odporúčaná náhrada
Serie Enjoy Pure	Solva & Solva Pro
Classics 2 štvoruholník, krídlové dvere, rohový vstup	Classics 2 štvoruholník, krídlové dvere na rohový vstup
Classics 2 štvoruholník, krídlové dvere s pevným segmentom a 2 bočnými stenami	Design pure štvoruholník, lietacie dvere s 2 bočnými stenami
Classics 2 štvoruholník, lietacie dvere s 2 bočnými stenami	Design pure štvoruholník, lietacie dvere s 2 bočnými stenami
Purano 1/4 kruhu, sprchové vaničky/kryty 900 X 1200 (202146)/vhodný kryt (202177) 1200 X 900 (202147)/vhodný kryt (202177) 800 X 1000 (202148)/vhodný kryt (202178) 1000 X 800 (202149)/vhodný kryt (202178) 1000 X 1000 (202152)/vhodný kryt (202172) 900 X 1000 (202153)/vhodný kryt (202173) 1000 X 900 (202154)/vhodný kryt (202173) 800 X 900 (202155)/vhodný kryt (202175) 900 X 800 (202156)/vhodný kryt (202175)	Zvyšné portfólio sprchových vaničiek Purano
EasyStep štvoruholník, sprchové vaničky 1300x900 (215025) 1400X750 (215244) 1100X1000 (215033) 1500X750 (215245) 1300X1000 (215035) 1600X750 (215246) 1400X1000 (215130) 1700X750 (215247) 1500X1000 (215131) 1800X750 (215248) 800X750 (215239) 1500X700 (215101) 900X750 (215240) 1600X700 (215200) 1000X750 (215241) 1700X700 (215201) 1200X750 (215242) 1700X900 (215221) 1300X750 (215243)	Zvyšné portfólio sprchových vaničiek EasyStep
EasyStep štvoruholník, sprchové vaničky mieru A2 1001-1099 A1 1000 (215099) A2 1101-1499 A1 900 (215198) A2 1101-1499 A1 1000 (215199) A2:1201-1399 A1:750 (215252) A2:1501-1799 A1:750 (215253) A2 1501-1700 A1 700 (215296) A2 1501-1800 A1 900 (215298)	Zvyšné portfólio sprchových vaničiek EasyStep

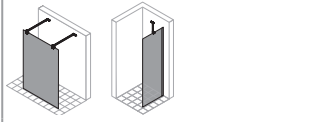
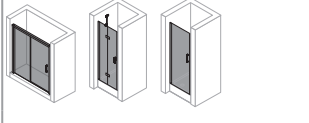
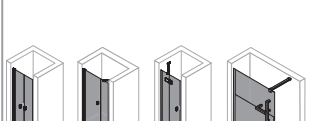
Doporučený cenník montážnych prác

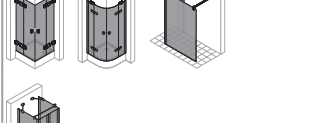
HÜPPE

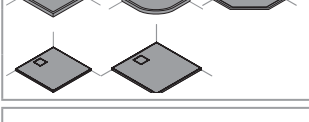
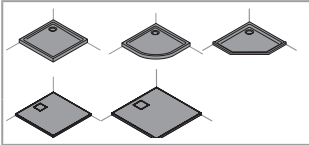
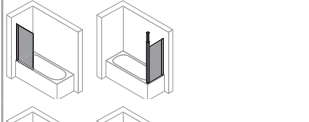
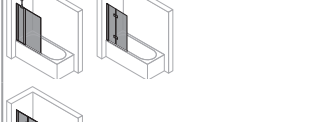
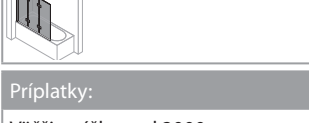
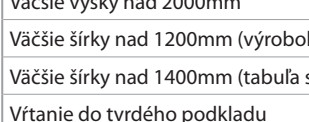
Sprchovacie kúty:	Classics 2 GT a odvozené serie	Design, Aura a odvozené serie, Classics 2 EE	Select + 10mm	Xtensa, Enjoy s nást. lišťou, Duplo* VITA PURE**	Enjoy bezrámový	Solva		SolvaPro	
						s nástennou lišťou	bezrámová, odvoze- né série	s nástennou lišťou	bezrámová
	X	68,-	107,-	107,-	107,-	107,-	119,-	107,-	119,-
Bočná stena samostatne a voľne stojaca, deliaca priečka									
	94,-	107,-	X	107,-	126,-	119,-	147,-	119,-	147,-
Dvere do niky celokrídlové, s pevným segmentom a posuvné									
	94,-	107,-	X	107,-*	138,-	119,-	147,-	119,-	147,-
Dvere do niky + Duplo* lietacie, sklápavacie a s protisegmentom									
	X	107,-	X	X	X	X	X	X	X
Dvere do niky sklápavacie s pevným segmentom, lietacie s protisegmentom									
	107,-	143,-	X	167,-	176,-	178,-	192,-	178,-	222,-
Rohové riešenia vrátane Walk-In									
	128,-	170,-	X	X	X	X	X	X	X
U-kabína posuvné dvere									
	167,-	170,-	X	X	X	228,-	278,-	228,-	278,-
U-kabína krídlové dvere									
Sprchové vaničky:						Purano / EasyStep / Easy Flat			
									
Purano do 1m						64,-			
Purano nad 1m, EasyStep a EasyFlat						88,-			
vanové zástěny						Solva			
						s nást. lišťou		bezrámová	
	64,-	64,-	X			64,-		114,-	
1-dielna bočná stena									
	92,-	107,-		126,-		114,-		135,-	
1-dielna s pevným segmentom									
	94,-	114,-		X		X		X	
2-dielna									
									
3-dielna									
Príplatky:									Prípl.
Väčšie výšky nad 2000mm									35,-
Väčšie šírky nad 1200mm (výrobok)									35,-
Väčšie šírky nad 1400mm (tabuľa skla)									45,-
Vrtanie do tvrdého podkladu									48,-
Montáž doplnkov Select+									25,-

Poznámka:

V uvedených cenách je zahrnuté základné osadenie, namontovanie, nastavenie a osilikonovanie výrobku.

Ceny ďalších prác spojených so stavebnou pripravenosťou a dopravu nutné dohodnúť individuálne s montážnou firmou.

Zoznam certifikovaných montážnikov na www.hueppe.com

Doporučené ceny v EURO brutto bez DPH.

Všetky ceny v EURO brutto bez DPH. Všetky miery v mm

Späť na obsah

Naše produkty sú vyznamenané

- medzinárodnými cenami za dizajn počnúc red dot cez Interior Innovation, Plus X, iF až po German Design Award. Jedno majú tieto ceny spoločné: sú to prestížne a medzinárodne nadmieru uznávané ocenenia, ktoré prepožičiavajú renomované a nezávislé poroty. Všetky spoločne potvrdzujú vysokú kvalitu a inovatívny dizajn našich produktov.



HÜPPE s.r.o.

Pražská 1579

CZ - 274 01 Slaný

Tel. +420 312 526 193

Fax +420 312 520 954

hueppe.cz@hueppe.com

www.hueppe.com

Platia Všeobecné obchodné podmienky (pozri www.hueppe.com).
Poradenstvo a dodávka prostredníctvom Vášho špecializovaného
predajcu sanitárneho vybavenia. Technické zmeny a
farebné odchýlky vyhradené.

HÜPPE